



Catálogo de los

DOSIFICADORES DE JABÓN Y GEL

distribuidos en España

Este catálogo agrupa toda la información disponible sobre los [Dosificadores de Jabón y Gel](#) que se distribuyen en España, según la facilitan sus respectivos fabricantes. Esta información incluye productos, modelos, características técnicas y precios.

Los precios indicados en este catálogo son los Precios de Venta Recomendados por cada fabricante, que puede haberlos actualizado, dejándolos obsoletos. Consúltanos el precio actual.

En todo caso, en la tienda online Hostelería10.com mejoramos con grandes descuentos los precios de todos los productos incluidos en este catálogo.

Las marcas de la sección [Dosificadores de Jabón y Gel](#) que forman parte de este catálogo son:

Bartscher	Ghessu
Casfri	Lacor
Clar Systems	Pelsis
Cubis	Plustik
Edenox	Rubbermaid
Eutron	Vajillas Llorca
Fricosmos	

Sólo una cuidada selección de los mejores productos de este catálogo están incluidos en Hostelería10.com.

Si tienes alguna duda respecto a alguno de estos productos o no encuentras el que buscas, escríbenos a contacto@hosteleria10.com o llámanos al 91 161 03 04.

Estaremos encantados de atenderle.

Columna de desinfección D1 1170

825024

PVP* 189,- €

GTIN 4015613758510



La columna de desinfección es la solución móvil ideal para la higiene de manos, especialmente en áreas de acceso, sin montaje en la pared ni en el suelo. Junto con el dispensador de desinfectante disponible opcionalmente y la bandeja recoge gotas, la columna de higiene garantiza una higiene óptima en restaurantes, hoteles, estaciones de servicio, etc.

- Diseñado para Bartscher Dispensador de desinfectante PS 0,9L-W
Bartscher Bandeja de goteo PS 0,9L-W
- Estado de suministro Juego de montaje
- Juego de montaje compuesto por 1 base
1 columna
- Incluye Material de fijación
- No incluido en el suministro Dispensador de desinfectante
Bandeja de goteo
- Medidas an. 300 x prof. 400 x al. 1.170 mm
- Peso 7,4 kg

Columna de higiene DH1 1460

850021

PVP* 219,- €

GTIN 4015613758466



La columna de higiene es la solución móvil ideal para la higiene de manos, especialmente en áreas de acceso, sin montaje en la pared ni en el suelo. Junto con el dispensador de desinfectante, la bandeja recoge gotas y el dispensador de guantes, la columna de higiene garantiza una higiene óptima en restaurantes, hoteles, estaciones de servicio, etc.

- Diseñado para Bartscher Dispensador de desinfectante PS 0,9L-W
Bartscher Bandeja de goteo PS 0,9L-W
Bartscher Dispensador de guantes K10
- Estado de suministro Juego de montaje
- Juego de montaje compuesto por 1 columna
1 base
- Incluye Material de fijación
- No incluido en el suministro Dispensador de desinfectante
Bandeja de goteo
Dispensador de guantes
- Medidas an. 400 x prof. 400 x al. 1.462 mm
- Peso 10,2 kg

Dispensador de guantes K10



Para restaurantes, hoteles, gasolineras, residencias u hospitales: este dispensador de guantes se puede fijar fácilmente a la pared, ya sea en las zonas de acceso o en los puestos de trabajo. El resorte integrado garantiza una sujeción segura y permite usar cartones más pequeños.

- Diseñado para Guantes desechables en cartón estándar
- Medidas máx. del cartón an. 250 x prof. 130 x al. 78 mm



	Capacidad	Medidas	Peso	Código:	PVP*	GTIN
Dispensador de guantes K10	1 cartón	an. 130 x prof. 80 x al. 251 mm	0,77 kg	850023	45,- €	4015613758442
Dispensador de guantes K20	2 cartones	an. 260 x prof. 96 x al. 259 mm	1,2 kg	850024	49,- €	4015613758688
Dispensador de guantes K30	3 cartones	an. 260 x prof. 95 x al. 390 mm	1,7 kg	850025	59,- €	4015613758695

Columna de desinfección XS1 480

850029

PVP* 185,- €

GTIN 4015613771182



Gracias a su diseño delgado, esta columna de desinfección con bandeja de goteo se puede integrar en cualquier lugar: sobre una mesa, sobre un mostrador o en la pared. El dispensador de desinfectante disponible opcionalmente completa el conjunto de higiene.

- Diseñado para Bartscher Dispensador de desinfectante PS 1L-W
- Dispositivo dispensador de desinfectante Sí
- Bandeja recogegotas integrada Sí
- Características Orificios guía para montaje sobre pared
- Incluye Bandeja de goteo extraíble
Material de fijación
- No incluido en el suministro Dispensador de desinfectante
- Medidas an. 195 x prof. 235 x al. 470 mm
- Peso 2,7 kg

Columna de desinfección XS2 520

850036

PVP* 179,- €

GTIN 4015613771199



Gracias a su diseño delgado, esta columna de desinfección con bandeja de goteo se puede integrar en cualquier lugar: sobre una mesa, sobre un mostrador o en la pared. El dispensador de desinfectante disponible opcionalmente completa el conjunto de higiene con un diseño elegante.

- Diseñado para Bartscher Dispensador de desinfectante IRS 1L-W
- Material Acero
Lacado en polvo
- Dispositivo dispensador de desinfectante Sí
- Bandeja recogegotas integrada Sí
- Características Orificios guía para montaje sobre pared
- Incluye Bandeja de goteo extraíble
Material de fijación
- No incluido en el suministro Dispensador de desinfectante
- Medidas an. 195 x prof. 185 x al. 520 mm
- Peso 2,9 kg

Columna de desinfección D2 1400

850038

PVP* 298,- €

GTIN 4015613771229



La higiene de manos es una prioridad absoluta en todo momento. Con la columna de desinfección móvil, el dispensador de desinfectante disponible opcionalmente se puede colocar de manera muy flexible en cualquier área de entrada.

- Diseñado para Bartscher Dispensador de desinfectante IRS 1L-W
- Estado de suministro Juego de montaje
- Juego de montaje compuesto por 1 base
1 columna
- Material Acero
Lacado en polvo
- Dispositivo dispensador de desinfectante Sí
- Bandeja recogegotas integrada Sí
- Características 4 orificios guía en la base
Bandeja de goteo extraíble
Material de fijación
- Incluye Dispensador de desinfectante
- No incluido en el suministro
- Medidas an. 220 x prof. 225 x al. 1.400 mm
- Peso 9,4 kg

Dispensador de desinfectante PS 0,9L-W



0,9L Desinfección de las manos rápida y sencilla para una máxima protección. Este dispensador accionable con el codo y sistema de bombeo sin cartuchos proporciona unas condiciones de higiene óptimas, ya sea en cocinas, laboratorios o edificios públicos.

- Apto para eurobotellas 1000 ml
- Mirilla para controlar el nivel de relleno Recipiente de plástico transparente
- Manejo Manejo con una mano
Manejo con el codo
Manual
- No incluido en el suministro Relleno



PS 1L-W
► Bloqueable

	Material	Capacidad	Medidas	Peso	Código:	PVP*	GTIN
Dispensador de desinfectante PS 0,9L-W	Aluminio	0,9 litros	an. 95 x prof. 225 x al. 310 mm	0,67 kg	850019	46,- €	4015613704746
Dispensador de desinfectante PS 1L-W	Aluminio Polipropileno	1 litros	an. 93 x prof. 200 x al. 330 mm	0,83 kg	850048	79,- €	4015613761909

Dispensador de desinfectante IRS 1L-W

850027

PVP* 98,- €

GTIN 4015613759012



1L Con su sensor de infrarrojos, este dispensador de desinfectante fácil de usar permite una desinfección de manos sin contacto y totalmente higiénica. Gracias a la dosificación preajustable, se puede utilizar cualquier desinfectante líquido de manos de forma muy eficiente.

- Material Plástico
- Capacidad 1 litros
- Manejo Sin contacto (sensor de infrarrojos)
- Mirilla para controlar el nivel de relleno Mirilla
- Bloqueable Sí
- Incluye 1 llave
Material de fijación
- No incluido en el suministro Pilas
Relleno
- Medidas an. 123 x prof. 114 x al. 262 mm
- Peso 0,73 kg

Accesorio

SKINTASTIC LEOCID® SEPT P7

- Diseñado para: Dispensador de desinfectante
- Capacidad: 12 x 1 litros
- Formato: Eurobotella (1.000 ml)
- Diseño: Líquido
- Valor ph: 7
- Características: Acción viricida limitada, Acción bactericida, fungicida y tuberculicida, Sin perfume
- Indicación importante: Disponible solo en Alemania y Austria
- Cantidad de unidades de pedido: 1 cartón (12 botellas)
- Medidas: an. 70 x prof. 90 x al. 210 mm
- Peso: 0,9 kg
- GTIN: 4029888031315



173084

PVP* 179,- €

Bandeja de goteo PS 0,9L-W

- Diseñado para: Dispensador de desinfectante PS 0,9L-W
Dispensador jabón PS 0,9L-W
- Material: Acero inoxidable, Polipropileno
- Medidas: an. 147 x prof. 285 x al. 377 mm
- Peso: 0,46 kg
- GTIN: 4015613699431



850018

PVP* 22,- €

Dispensador jabón p. pared AI 1L

850007

PVP* 37,- €

GTIN 4015613536965



CNS

1L

- Capacidad
- Mirilla para controlar el nivel de relleno
- Manejo
- Incluye
- No incluido en el suministro
- Medidas
- Peso

1 litro(s)
Mirilla
Manual
Material de fijación
Relleno
an. 123 x prof. 110 x al. 204 mm
0,5 kg

Dispensador jabón infrarrojos S1

850009

PVP* 98,- €

GTIN 4015613610672

CNS
18/10

1L

Higiénico, fácil de usar y económico: el sensor de infrarrojos integrado permite extraer el jabón líquido sin contacto y con una dosificación óptima.

- Capacidad
- Mirilla para controlar el nivel de relleno
- Manejo
- Accionado por
- Incluye

1 litro(s)
Mirilla
Sin contacto (sensor infrarrojo)
Pilas (4 x 1,5 V AA LR6)
2 llaves (compartimento de baterías y depósito de jabón)
Material de fijación
Pilas
Relleno
an. 138 x prof. 100 x al. 210 mm
0,92 kg

Dispensador jabón PS 0,9L-W



0,9L

Para la extracción higiénica de jabones líquidos disponibles comercialmente mediante manejo con una mano o con el codo

- Apto para eurobotellas
- Mirilla para controlar el nivel de relleno
- Manejo

1000 ml
Recipiente de plástico transparente
Manejo con una mano
Manejo con el codo
Manual
Relleno



PS 1L-W

▶ Bloqueable

	Material	Capacidad	Medidas	Peso	Código:	PVP*	GTIN
Dispensador jabón PS 0,9L-W	Aluminio	0,9 litro(s)	an. 95 x prof. 222 x al. 330 mm	0,65 kg	850008	45,- €	4015613588599
Dispensador jabón PS 1L-W	Aluminio Polipropileno	1 litro(s)	an. 93 x prof. 200 x al. 330 mm	0,84 kg	850049	79,- €	4015613762302

Dispensador toallitas, AI pulido

850006

PVP* 69,- €

GTIN 4015613536958



CNS

- Pliegues de papel

Apto para toallitas de papel de plegado convencional
Pliegue interplegamiento
Pliegue en capas
Pliegue en zigzag

- Mirilla para controlar el nivel de relleno
- Bloqueable
- Características
- Incluye

Mirilla
Sí
Llenado mediante tapa frontal
Material de fijación (fijación de cuatro puntos)
Relleno
an. 285 x prof. 100 x al. 370 mm
1,9 kg

- No incluido en el suministro
- Medidas
- Peso

NUEVA LÍNEA - ECO-LUXE

DOSIFICADORES DE JABÓN LÍQUIDO

MODELO	MEDIDAS CM. Alto / Ancho / Fondo	COLOR	CAPACIDAD Litros	EUROS
CJ-3003-B	21 x 12 x 11	Blanco	0,9	16
CJ-3003-N	21 x 12 x 11	Negro	0,9	16

- Jaboneras fabricadas en plásticos ABS de calidad.
- Sus mecanismos son anticorrosivos y disponen de válvula de seguridad antigoteo.
- **TODOS LOS MODELOS DISPONEN DE CERRADURAS Y LLAVES.**
- Depósito transparente rellenable.



CJ-3003-N



CJ-3003-B

DISPENSADORES DE PAPEL HIGIÉNICO

MODELO	MEDIDAS CM. Alto / Ancho / Fondo	COLOR	EUROS
CP-3006-B	27 x 28 x 16	Blanco	15
CP-3006-N	27 x 28 x 16	Negro	15
CAPACIDAD	PAPEL / Ø max. 220mm		
MANDRIL	Ø45 pack higiénico de 18 rollos		32



CP-3006-N



CP-3006-B

- Fabricados en plásticos ABS de calidad.
- En Blanco o Negro.
- **TODOS LOS MODELOS DISPONEN DE CERRADURAS Y LLAVES.**

DOSIFICADORES DE JABÓN LÍQUIDO

MODELO	MEDIDAS CM. alto/ancho/fondo	PESO gramos	CAPACIDAD litros	EUROS
TODO VISIÓN BLANCO	21x13x11		1	15
JB TOTAL INOX-VI	21x10x10		0,5	35

Jaboneras fabricadas en plásticos de primerísima calidad. Sus mecanismos son anticorrosivos y disponen de válvula de seguridad antigoteo.

Todos los modelos disponen de cerradura y llaves.



TODO-VISIÓN



JB TOTAL INOX

PORTARROLLOS INDUSTRIAL HIGIÉNICO. ACABADO IMITACIÓN MADERA.

MODELOS IMITACIÓN MADERA	EUROS
MP-1204-COLOR ROBLE	20

CARACTERÍSTICAS IGUALES A LOS
CP-0203 Y CO-0202-F



MP-1204 COLOR ROBLE
PORTAROLLO

PORTARROLLOS INDUSTRIALES HIGIÉNICOS EN EPOXI

MODELO		EUROS
CP-0203	EPOXI Cerradura	27

PACK HIGIÉNICO DE 18 ROLLOS

MADRIL-45	EUROS
MTS. 300 - AQ 22412	32



DISPENSADOR QUÍMICO "DIGITAL" AEROSOLES AMBIENTALES

MODELO	EUROS
D-401 digital	32

Reloj programable noche-día
Material: ABS
Pantalla LCD digital
Cargas intercambiables
Funciona con baterías
Indicador encendido y batería baja
Unidades/caja: 20

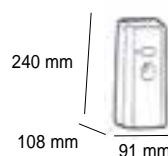

REPUESTO, CARGAS DE AMBIENTADOR O INSECTICIDA

MODELO		EUROS
AK I 21	Carga Insect. Piretrina Natural	9,5
AK A 21	Carga Ambient. Anti-tabaco	8
AK A 23	Carga Ambient. Lavanda	8
AK A 23	Carga Ambient. Limón	8

PEDIDO MÍNIMO CAJAS DE 6 UNIDADES





AUTOMÁTICO
SIN CONTACTO
NON-CONTACT
AUTOMATIC



SENSOR
ÓPTICO
OPTIC
SENSOR



Video del producto
Product Video



Espray / Spray



Bolsa / Bag



Rellenable / Refillable

DOSIFICADOR DE JABÓN AUTOMÁTICO AUTOMATIC SOAP DISPENSER

KYRA

Fabricados en ABS con aditivo antiestático
Made of ABS with Antistatic additive



Presentamos nuestra última y más distinguida apuesta por la tecnología y la calidad. Kyra es nuestro más reciente dispensador de jabón electrónico, especialmente diseñado para geles hidroalcohólicos en versión de cartucho y recargable.

Con él nos proponemos reducir el riesgo de infección por el COVID 19, deteniendo la transmisión de infecciones por medio de las manos.

We present our up-to-date and most distinguished and superb commitment to technology and quality. Kyra is our newest electronic soap dispenser, particularly designed for hydroalcoholic gels in cartridge versions and refillable. It is our endeavour to reduce the risk of infection by the COVID 19 by stopping the transmission of infections by means of the hands.

CLAR
systems

KYRA DOSIFICADOR DE JABÓN AUTOMÁTICO

AUTOMATIC SOAP DISPENSER ESPUMA/FOAM

novedad
new



Referencia
JE8090EPB



Acabado/Finish

PB

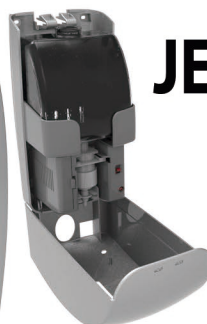

Referencia
JE8090EPP



Acabado/Finish

PP



Referencia
JE8090EPN



Acabado/Finish

PN

- Fabricado en plástico ABS antiestático para repeler el polvo.
- Depósito rellenable de 1 L.
- Ranura frontal para la visualización del contenido.
- Funciona con sensor óptico alimentado por 6 pilas AA-LR6.
- Disponibilidad de válvula de espuma o de gel.
- Sistema de cerradura con llave CLAR.
- Dosificación por dosis 0,4ml.
- Caja de 8 unidades.

- Made in antistatic ABS thermoplastic to repel dust.
- 1 liter refillable tank.
- Slot for content display.
- Works with optical sensor powered by 6 AA-LR6 Batteries.
- Availability of foam or gel valve.
- Lock with CLAR key.
- Dosage per dose 0,4ml.
- 8 units per box.

RECOMENDAMOS /WE RECOMMEND

Soporte con peana para dispensadores de jabón líquido
Support with base for liquid soap dispensers

SOPJ1191



Soporte con peana y dosificador automático KYRA
Support with base and automatic dispenser KYRA

LO ENCONTRARÁS EN LA
YOU WILL FIND IT IN
PAG.17

SOP8090LPB

SOP8090LPP

SOP8090LPN

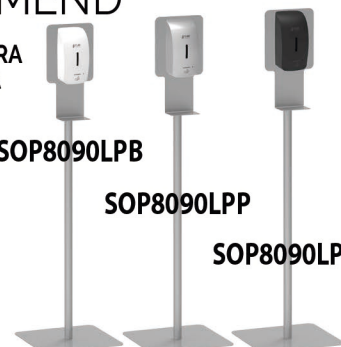

KYRA DOSIFICADOR DE JABÓN AUTOMÁTICO

AUTOMATIC SOAP DISPENSER LIQUIDO/LIQUID · ESPRAY/SPRAY

novedad
new



Referencia
JE8090LPB



Referencia **new**
JE8090SPB



Acabado/Finish
PB



Referencia
JE8090LPP



Referencia **new**
JE8090SPP



Acabado/Finish
PB



Referencia
JE8090LPN



Referencia **new**
JE8090SPN



Acabado/Finish
PN



- Salida en espray para gel hidroalcohólico **new**
- Fabricado en plástico ABS antiestático para repeler el polvo.
- Para uso de gel líquido o gel hidroalcohólico
- Depósito rellenable de 1 L.
- Ranura frontal para la visualización del contenido.
- Funciona con sensor óptico alimentado por 6 pilas AA-LR6.
- Disponibilidad de válvula de espuma o de gel.
- Sistema de cerradura con llave CLAR.
- Dosificación por dosis 0,4ml.
- Caja de 8 unidades.

- Spray outlet for hydroalcoholic gel **new**
- Made in antistatic ABS thermoplastic to repel dust.
- For use of liquid gel and hydroalcoholic gel.
- 1 liter refillable tank.
- Slot for content display.
- Works with optical sensor powered by 6 AA-LR6 Batteries.
- Availability of foam or gel valve.
- Lock with CLAR key.
- Dosage per dose 0,4ml.
- 8 units per box.

KYRA DOSIFICADOR DE JABÓN AUTOMÁTICO

AUTOMATIC SOAP DISPENSER

novedad
new



Acabado/Finish

PB

Referencia

JE8090CPB



Acabado/Finish

PP

Referencia

JE8090CPP



Acabado/Finish

PN

Referencia

JE8090CPN



- Fabricado en plástico ABS antiestático para repeler el polvo.
- Formato bolsa
- Capacidad: 0,9 L.
- Ranura frontal para la visualización del contenido.
- Compatible exclusivamente con nuestras referencias CJ8091, CJ8092 y CJ8093
- Sistema cautivo opcional (consultar condiciones)
- Sistema de cerradura con llave CLAR.
- Caja de 8 unidades.

- Made in antistatic ABS thermoplastic.
- Bag format
- Capacity: 0,9 L.
- Compatible exclusively with our ref. CJ8091, CJ8092 and CJ8093
- Works with optical sensor powered by 6 AA-LR6 Batteries.
- Optional captive bag system.
- Lock with CLAR key.
- 8 units per box.

RECOMENDAMOS /WE RECOMMEND

LO ENCONTRARÁS EN LA
YOU WILL FIND IT IN

PAG.15



CJ8091



CJ8092



CJ8093

KYRA DOSIFICADOR DE JABÓN AUTOMÁTICO AUTOMATIC SOAP DISPENSER



Referencia
CJ8091



Gel de manos en espuma con alto poder tensoactivo, cuyo PH neutro y ausencia de ingredientes agresivos en su formulación, proporcionan un cuidado especial a la piel.

Foaming hand gel with high surfactant power, whose neutral PH and absence of aggressive ingredients in its formulation, provide a special care to the skin.

0,4 ml / Puls. -Push



Referencia
CJ8092



Gel líquido para manos con alto poder tensoactivo cuyo PH neutro y ausencia de ingredientes agresivos en su formulación, proporcionan un cuidado especial a la piel.

Limpia, higieniza y perfuma las manos agradablemente

Liquid hand gel with high surfactant power whose neutral PH and absence of aggressive ingredients in their formulation, they provide special care to the skin. Cleans, sanitizes and pleasantly perfumes hands

0,4 ml / Puls. -Push



Referencia
CJ8093



Gel hidroalcohólico sanitizante con alto contenido en alcohol con lo que se consigue una rápida limpieza e higienización, dejando una agradable fragancia. No necesita agua ni enjuagues posteriores.

Hydroalcoholic sanitizing gel with a high content of alcohol with which a quick cleaning and sanitizing, leaving a pleasant fragrance. It does not need water or subsequent rinses.

0,4 ml / Puls. -Push

Compatibles exclusivamente con nuestra ref. JE8090C

Exclusively compatible with our ref. JE8090C

Bolsa de 900 ml
900 ml bag

6 unidades por caja
6 units per box

RECOMENDAMOS /WE RECOMMEND

Dosificador de jabón automático
Automatic soap dispensers



JE8090CPB



JE8090CPP



JE8090CPN

LO ENCONTRARÁS EN LA
YOU WILL FIND IT IN

PAG. 13



SOPORTES PARA DOSIFICADORES DE GEL

SUPPORT WITH BASE FOR LIQUID SOAP DISPENSER

Los soportes que presentamos son el complemento ideal para nuestros dispensadores de jabón. Permite colocar las jaboneras en cualquier lugar, dotándolas de una independencia que permite al cliente colocar la Kyra sin necesidad de una pared.

The supports that we present are the ideal complement for our soap dispensers. They allow the soap dispensers to be placed anywhere, giving them an independence that allows the customer to place the Kyra without the need of a wall.



KYRA SOPORTES PARA DOSIFICADORES DE GEL

SUPPORT WITH BASE FOR LIQUID SOAP DISPENSER



Referencia

SOPJ1191



Soporte con peana de 1 pieza para dispensadores de jabón.

Support with 1-piece base, for liquid soap dispensers.



Referencia

SOP8090LPB



Soporte con dosificador automático rellenable KYRA.

Disponibile para gel líquido, gel en espuma y gel hidroalcohólico

Support with automatic refillable dispenser KYRA

Available for liquid gel, foam gel and hidroalcoholic gel.

- Soporte con peana de 1 pieza.
- Estructura fabricada en acero electrocincado de 2mm y la peana de 4mm de espesor y acabado en pintura poliéster color acero líquido.
- Bandeja para la recogida del jabon que evita el goteo al suelo.
- Base provista de tacos antideslizamiento.
- No requiere instalación.
- Compatible con nuestras referencias J1100COD - J9100COD y JE8090.

- Support with 1 piece base.
- Structure made of 2mm electrozincated steel and 4 mm thick base and finished in liquid steel color polyester paint.
- Tray for collecting soap wich prevents dripping onto the floor.
- Base provided with anti-slip studs.
- No installation required.
- For use with our references J1100COD J9100COD and JE8090.



Referencia

SOP8090LPP



Soporte con dosificador automático rellenable KYRA.

Disponibile para gel líquido, gel en espuma y gel hidroalcohólico

Support with automatic refillable dispenser KYRA

Available for liquid gel, foam gel and hidroalcoholic gel.



Referencia

SOP8090LPN



Soporte con dosificador automático rellenable KYRA.

Disponibile para gel líquido, gel en espuma y gel hidroalcohólico

Support with automatic refillable dispenser KYRA

Available for liquid gel, foam gel and hidroalcoholic gel.

RECOMENDAMOS /WE RECOMMEND

LO ENCONTRARÁS EN LA
YOU WILL FIND IT IN

PAG.13



JE8090

Dosificador de jabón automático
Automatic soap dispensers

LO ENCONTRARÁS EN LA
YOU WILL FIND IT IN

PAG.23



J9100COD J1100

Dispensador de jabón en formato bolsa
Soap dispensers in bag format



Video del producto

Product Video



Espray / Spray



Bolsa / Bag



Rellenable / Refillable

DOSIFICADORES DE JABÓN EN FORMATOS DE BOLSA Y RELLENABLES

SOAP DISPENSERS IN BAG AND REFILLABLE FORMATS

BELLA

Nuestra jabonera Bella tiene la posibilidad de funcionar con alcohol o jabón líquido y en espuma, tanto en formato rellenable, bolsa o espray si el cliente así lo desea.

Esto puede suceder gracias a este dosificador que presentamos a continuación que cuenta con un depósito rellenable.

Our Bella soap dish has the possibility to work with alcohol or liquid soap and foam, both in Refillable format as a bag or spray, if the customer so wishes. This can happen thanks to this dispenser that we present below that it has a deposit refillable.



 CLAR
systems

BELLA DISPENSADORES DE JABÓN RELLENABLE LÍQUIDO Y ESPRAY

LIQUID REFILLABLE SOAP AND SPRAY DISPENSERS

novedad
new



Referencia
J9100LPB



Referencia
J9100LPP



Referencia
J9100LPN



Referencia
J9100LPT



Referencia **J9100SPB** ^{new}



Referencia **J9100SPP** ^{new}



Referencia **J9100SPN** ^{new}



Referencia **J9100SPT** ^{new}



Acabado/Finish

PB

Acabado/Finish

PB

Acabado/Finish

PN

Acabado/Finish

PT

- Fabricado en ABS con aditivo antiestático para repeler el polvo y PEHD
- Recomendado para lavabos de alta frecuencia de paso.

- Made of ABS with antistatic additive to repel dust and PEHD.
- Recommended for high frequency washbasins

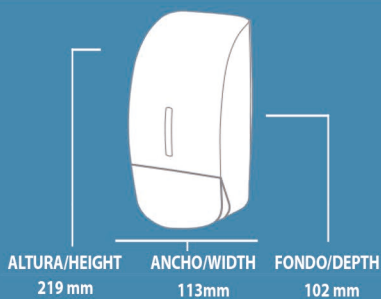

Capacidad
Capacity
(l)
0,90

Cantidad por pulsación
Quantity per pump
(ml)
0,65

- Salida en spray para loción alcohólica ^{new}
- Fabricado en ABS, con aditivo antiestático para repeler el polvo y PEHD
- Recomendado para lavabos con alta frecuencia de paso.

- Spray outlet for alcoholic lotion ^{new}
- Made of ABS with antistatic additive to repel dust and PEHD.
- Recommended for high frequency washbasins

BELLA DISPENSADORES DE JABÓN RELLENABLE EN ESPUMA

FOAM REFILLABLE SOAP DISPENSERS

novedad
new



Referencia

J9100EPB



Acabado/Finish

PB



Referencia

J9100EPP



Acabado/Finish

PP



- Para uso de gel en espuma
- Fabricado en ABS, con aditivo antiestático para repeler el polvo y PEHD
- Recomendado para lavabos con alta frecuencia de paso

- For foam gel use
- Made of ABS with antistatic additive to repel dust and PEHD.
- Recommended for high frequency washbasins



Referencia

J9100EPN



Acabado/Finish

PN



Referencia

J9100EPT



Acabado/Finish

PT

BELLA DISPENSADORES DE JABÓN EN FORMATO BOLSA SOAP DISPENSERS IN BAG FORMAT



Referencia
J9100PB



Acabado/Finish
PB



Referencia
J9100PP



Acabado/Finish
PP

- Fabricado en plástico ABS antiestático.
- Formato bolsa.
- Capacidad: 0,75 l.
- Ranura frontal para la visualización del contenido.
- Compatible exclusivamente con nuestra ref. CJ9100, CJ9200 y CJ9300
- Opción de jabón en gel con nuestra ref. CJ9200.
- Sistema cautivo opcional (consultar condiciones)
- Sistema de cerradura con llave CLAR
- Caja de 10 unidades.

· Made in antistatic ABS thermoplastic.

· Bag format.

· Capacity: 0,75 l.

· Compatible exclusively with our ref. CJ9100, CJ9200 and CJ9300

· Optional gel dispensation with our ref. CJ9200.

· Optional captive bag system.

· Lock with CLAR key.

· 10 units per box.



ALTURA/HEIGHT
219 mm

ANCHO/WIDTH
113 mm

FONDO/DEPTH
102 mm

Capacidad /Capacity **0,75**
(l)

Cantidad por pulsación / Quantity per pump
Espuma/Foam **0,4** (ml) Líquido/Liquid **0,65**



Referencia
J9100PN



Acabado/Finish
PN



Referencia
J9100PT



Acabado/Finish
PT

RECOMENDAMOS /WE RECOMMEND

LO ENCONTRARÁS EN LA
YOU WILL FIND IT IN

PAG.23



CJ9100



CJ9200



CJ9300

BELLA DOSIFICADOR DE JABÓN SOAP DISPENSER



Referencia

CJ9100



Gel de manos en espuma con alto poder tensoactivo, cuyo PH neutro y ausencia de ingredientes agresivos en su formulación, proporcionan un cuidado especial a la piel.

Foaming hand gel with high surfactant power, whose neutral PH and absence of aggressive ingredients in its formulation, provide a special care to the skin.

0,4 ml. / puls. - push



Referencia

CJ9200



Gel líquido para manos con alto poder tensoactivo cuyo PH neutro y ausencia de ingredientes agresivos en su formulación, proporcionan un cuidado especial a la piel.

Limpia, higieniza y perfuma las manos agradablemente

Liquid hand gel with high surfactant power whose neutral PH and absence of aggressive ingredients in their formulation, they provide special care to the skin. Cleans, sanitizes and pleasantly perfumes hands

0,65 ml. / puls. - push



Referencia

CJ9300



Gel hidroalcohólico sanitizante con alto contenido en alcohol con lo que se consigue una rápida limpieza e higienización, dejando una agradable fragancia. No necesita agua ni enjuagues posteriores.

Hydroalcoholic sanitizing gel with a high content of alcohol with which a quick cleaning and sanitizing, leaving a pleasant fragrance. It does not need water or subsequent rinses.

0,65 ml. / puls. - push

Compatibles exclusivamente con nuestra ref. J9100

Exclusively compatible with our ref. JE9100

Opción de incorporar sistema cautivo(consultar condiciones)

Option to incorporate system captive (check conditions)

**Bolsa de 750 ml
750 ml bag**

**6 unidades por caja
6 units per box**

RECOMENDAMOS /WE RECOMMEND

Dispensadores de jabón en espuma
Foam soap dispensers



J9100PB



J9100PP



J9100PN



J9100PT

**LO ENCONTRARÁS EN LA
YOU WILL FIND IT IN**

PAG.19



Video del producto
Product Video



DISPENSADORES DE JABÓN
LIQUID SOAP DISPENSERS

I-NOVA

Fabricados en plástico ABS antiestático

Producto insignia de la marca Clar Systems. Primera jabonera de la marca con un diseño y prestaciones inigualables en su segmento. Es ideal para cualquier tipo de jabón, puede funcionar con la mayoría de los hidroalcoholes. Fabricada con los mejores materiales plásticos de primera calidad.

Flagship product of the Clar Systems brand. The brand's first soap dish with a design and performance unmatched in its segment. It is ideal for any type of soap, it can work with most hydroalcohols. Made with the best quality plastic materials.



 CLAR
systems

I-NOVA DISPENSADORES DE JABÓN

LIQUID SOAP DISPENSERS



Referencia
J1100PB
Acabado/Finish
PB



Referencia
J1100PP
Acabado/Finish
PP

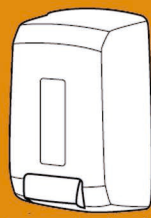

ALTURA/HEIGHT 219 mm
ANCHO/WIDTH 113 mm
FONDO/DEPTH 102 mm

Capacidad
Capacity
(l)
1,1

Dosificaciones
Dosages
(uds)
850

Cantidad por pulsación
Quantity per pump
(ml)
1,3

- Fabricado en plástico ABS antiestático.
- Depósito fabricado en plástico SAN
- Capacidad: 1,1 l.
- Soporta todo tipo de jabones.
- Ranura frontal para la visualización del contenido.
- Válvula antigoteo resistente a la corrosión.
- Sistema de cerradura con llave CLAR
- Caja de 12 unidades.

- Made in antistatic ABS thermoplastic.
- SAN thermoplastic tank
- Capacity: 1,1 l.
- Allow liquid soaps
- Corrosion resistant anti-drip valve.
- Slot at the front for viewing content level
- Lock with CLAR key.
- 12 units per box.



Referencia
J1100PN
Acabado/Finish
PN



Referencia
J1100PT
Acabado/Finish
PT

RECOMENDAMOS /WE RECOMMEND

Dispensador de papel en rollo
Toilet paper roll dispenser

LO ENCONTRARÁS EN LA
YOU WILL FIND IT IN

PAG.29



Dispensador de papel toalla
Foldel towel dispenser

LO ENCONTRARÁS EN LA
YOU WILL FIND IT IN

PAG.33



Dispensador de papel toalla
fluido céntrico
Center-pull towel dispenser

LO ENCONTRARÁS EN LA
YOU WILL FIND IT IN

PAG.35





Video del producto
Product Video



DISPENSADORES DE JABÓN ACCIONAMIENTO MEDIANTE CODO ELBOW OPERATED SOAP DISPENSER



La última modificación aplicable a la Bella y a la I-Nova que Clar Systems ofrece al cliente es el sistema de accionamiento mediante codo. De esta manera proponemos un modelo de jabonera más higiénico al no tener que tocar con la mano. Esta nueva propuesta está diseñada y pensada para ambientes hospitalarios.

The last modification applicable to the Bella and the I-Nova that Clar Systems offers to the customer is the elbow drive system. In this way we propose a more hygienic soap dispenser model as it is not necessary to touch with the hand. This new proposal is designed and intended for hospital environments.

CLAR
systems

DISPENSADORES DE JABÓN ACCIONAMIENTO MEDIANTE CODO

ELBOW OPERATED SOAP DISPENSERS

Referencia
J1100PB-COD



Acabado/Finish
PB

Capacidad
Capacity
(l) **1,1**

Cantidad por pulsación
Quantity per pump
(ml) **1,2 - 1,3**

I-NOVA

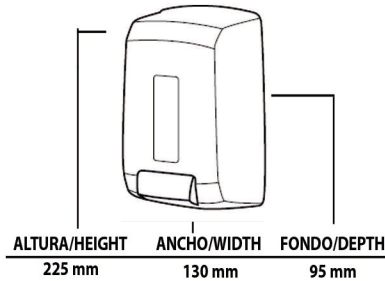

- Fabricado en plástico ABS antiestático.
 - Depósito fabricado en plástico SAN.
 - Capacidad: 1,1l.
 - Soporta todo tipo de jabones.
 - Ranura frontal para la visualización del contenido.
 - Válvula antigoteo resistente a la corrosión.
 - Sistema de cerradura con llave CLAR.
 - Caja de 12 unidades.
- Made in antistatic ABS thermoplastic.
 - SAN thermoplastic tank.
 - Capacity: 1,1l.
 - Allow liquid soaps.
 - Corrosion resistant anti-drip valve.
 - Slot at the front for viewing content level.
 - Lock with CLAR key.
 - 12 units per box

Referencia
J9100PB-COD



Acabado/Finish
PB

Capacidad
Capacity
(l) **0,75**

Cantidad por pulsación
Quantity per pump
(ml) **0,4**

BELLA

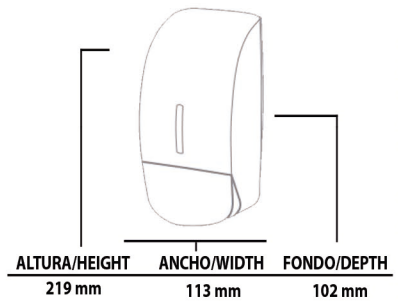

- Fabricado en plástico ABS antiestático.
 - Formato bolsa.
 - Capacidad: 0,75l.
 - Ranura frontal para la visualización del contenido.
 - Compatible exclusivamente con nuestra ref. CJ9100, CJ9200 Y CJ9300
 - Opción de jabón en gel con nuestra ref. CJ9200.
 - Sistema cautivo opcional (consultar condiciones).
 - Sistema de cerradura con llave CLAR.
 - Caja de 10 unidades
- Made in antistatic ABS thermoplastic.
 - Bag format
 - Capacity: 0,75 l.
 - Compatible exclusively with our ref. CJ9100, CJ9200 and CJ9300
 - Optional gel dispensation with our ref- CJ9200
 - Optional captive bag system.
 - Lock with CLAR key.
 - 10 units per box

Referencia
J9100LPB-COD



Acabado/Finish
PB

Capacidad
Capacity
(l) **0,90**

Cantidad por pulsación
Quantity per pump
(ml) **0,4**

BELLA

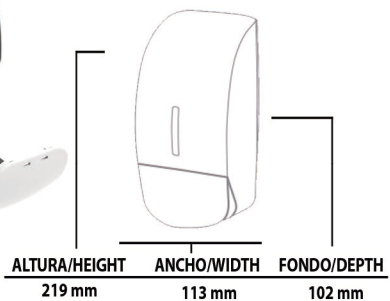

- Fabricado en plástico ABS antiestático para repeler el polvo.
 - Depósito rellenable de 900ml.
 - Para uso de gel líquido o gel hidroalcohólico y gel en espuma.
 - Ranura frontal para la visualización del contenido.
 - Disponibilidad de válvula de espuma o de gel.
 - Sistema de cerradura con llave CLAR
- Made in antistatic ABS thermoplastic to repel dust.
 - 900ml refillable tank.
 - For use of liquid gel and hydroalcoholic gel and hydroalcoholic gel.
 - Slot for content display.
 - Availability of foam or gel valve.
 - Lock with CLAR key.

RECOMENDAMOS /WE RECOMMEND

LO ENCONTRARÁS EN LA
YOU WILL FIND IT IN

PAG.17

Soporte con peana para dispensadores
de jabón líquido
Support with base for liquid soap dispensers

SOPJ1191

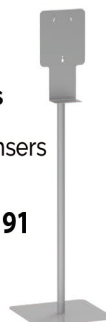

*Disponibile en otros acabados



DISPENSADORES DE JABÓN LIQUID SOAP DISPENSERS

TRENDY

Jabonera robusta, de diseño elegante.
Es ideal para cualquier tipo de jabón. Puede funcionar
con la mayoría de hidroalcoholes.
Fabricada con los mejores materiales plásticos de
primera calidad

*Robust soap dish with elegant design.
It is ideal for any type of soap.
It can work with most hydroalcohols.
Made with the best quality plastic materials*



TRENDY DISPENSADORES DE JABÓN

LIQUID SOAP DISPENSERS



Referencia
J1800PG

Acabado/Finish
PB

Capacidad / Capacity
0,8 l.
Dosificaciones / Dosages
620 uds.
Cantidad por pulsación
Quantity per pump
1,3 ml.



Referencia
J1800PP

Acabado/Finish
PP

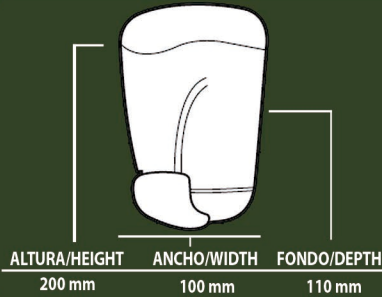

- Fabricado en plástico ABS antiestático.
- Depósito fabricado en plástico SAN.
- Capacidad :0,8 l.
- Soporta todo tipo de jabones.
- Ranura frontal para visualización del contenido.
- Válvula antigoteo resistente a la corrosión.
- Sistema de cerradura con llave CLAR.
- Unidades por caja : 10

- Made in antistatic ABS thermoplastic.
- SAN thermoplastic tank.
- Capacity: 0,8 l.
- Allow liquid soaps.
- Corrosion resistant anti-drip valve.
- Slot at the front for viewing content level.
- Lock with CLAR key.
- Units per box: 10



Referencia
J1500PG

Acabado/Finish
PB

Capacidad / Capacity
1,5 l.
Dosificaciones / Dosages
1.150 uds.
Cantidad por pulsación
Quantity per pump
1,3 ml.



Referencia
J1500PP

Acabado/Finish
PP

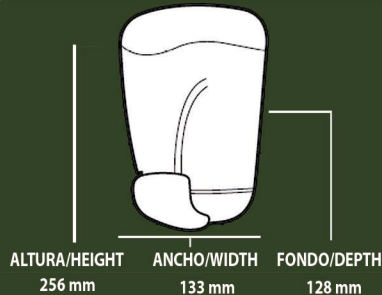

- Fabricado en plástico ABS antiestático.
- Depósito fabricado en plástico SAN.
- Capacidad : 1,5 l.
- Soporta todo tipo de jabones.
- Ranura frontal para visualización del contenido.
- Válvula antigoteo resistente a la corrosión.
- Sistema de cerradura con llave CLAR.
- Unidades por caja : 8

- Made in antistatic ABS thermoplastic.
- SAN thermoplastic tank.
- Capacity: 1,5 l.
- Allow liquid soaps.
- Corrosion resistant anti-drip valve.
- Slot at the front for viewing content level.
- Lock with CLAR key.
- Units per box: 8

RECOMENDAMOS / WE RECOMMEND

Dispensador de papel en rollo
Toilet paper roll dispenser

LO ENCONTRARÁS EN LA
YOU WILL FIND IT IN
PAG.39



P3500

Dispensador de papel toalla
Folded towel dispenser

LO ENCONTRARÁS EN LA
YOU WILL FIND IT IN
PAG.41



T6500

Dispensador de papel fluido
céntrico
Center pull towel dispenser

LO ENCONTRARÁS EN LA
YOU WILL FIND IT IN
PAG.43



M1500

ECO

DISPENSADORES EN ACERO INOX STAINLESS STEEL DISPENSERS



Referencia

T4301

Acabado/Finish



Referencia

P4200

Acabado/Finish

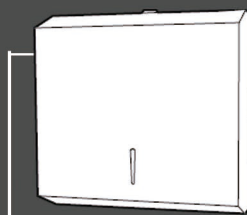

- Fabricado en acero inoxidable AISI-201.
- Capacidad para 400 toallas
- Tamaño max. de toalla 240x100mm.
- Ranura frontal para la visualización del contenido
- Sistema de cerradura con llave
- Caja de 10 unidades.

- Made in AISI-201 stainless one-piece body
- 400 towels capacity folded in C/Z
- Towels size max. 240 x 100 mm.
- Slot at the front for viewing content level
- Lock system with key
- 10 units per box

ALTURA/HEIGHT ANCHO/WIDTH FONDO/DEPTH
235 mm 340 mm 135 mm

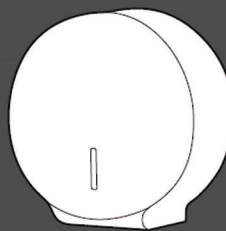

- Fabricado en acero inoxidable AISI-430
- Capacidad para rollo de Ø 250 mm. y eje de Ø 45mm.
- Base trasera con ranuras para una fácil instalación.
- Adaptadores opcionales para ejes de Ø 60 o Ø 72 mm.^(1,2)
- Ranura frontal para la visualización del contenido
- Sistema de cerradura con llave CLAR

- Made in AISI-430
- Ø 250mm paper roll diameter and Ø45 mm paper roll core
- Back-plate with multiple slots for easy installation
- Ø60mm or Ø72 mm optional shaft adapters (2)
- Slot at the front for viewing content level.
- Lock with CLAR key

ALTURA/HEIGHT ANCHO/WIDTH FONDO/DEPTH
275 mm 275 mm 125 mm

Referencia

J4050AI

Acabado/Finish

BR



- Fabricado en una pieza en acero inoxidable AISI-304.
- Capacidad 0,5 L. · 550 dosificaciones
- Soporta todo tipo de jabones
- Valvula antigoteo resistente a la corrosión
- Visor frontal para la visualización del contenido
- Sistema de cerradura con llave
- Caja de 50 unidades.

- Made in AISI-304 stainless seamless one-piece body
- Capacity 0.5 L. · 550 Dosages
- Allow liquid soaps
- Corrosion resistant anti-drip valve
- Slot at the front for viewing content level
- Lock system with key
- 50 units per box

ALTURA/HEIGHT ANCHO/WIDTH FONDO/DEPTH
155 mm 100 mm 57 mm

Referencia

J4080AI

Acabado/Finish

BR



- Fabricado en una pieza en acero inoxidable AISI-304.
- Capacidad 0,8L. · 550 dosificaciones
- Soporta todo tipo de jabones
- Valvula antigoteo resistente a la corrosión
- Visor frontal para la visualización del contenido
- Sistema de cerradura con llave
- Caja de 40 unidades.

- Made in AISI-304 stainless seamless one-piece body
- Capacity 0.8 L. · 550 Dosages
- Allow liquid soaps
- Corrosion resistant anti-drip valve
- Slot at the front for viewing content level
- Lock system with key
- 40 units per box

ALTURA/HEIGHT ANCHO/WIDTH FONDO/DEPTH
178 mm 115 mm 57 mm

PAPELERAS PUESTO DE TRABAJO

Papeleras para puesto de trabajo en oficinas, despachos y salas de espera



Ref.: 484 PT



Ref.: 484 PT INOX



CÓDIGO	REF.	MEDIDAS (cm)	LITROS	MATERIAL/ACABADO	PVP
60130	484 PT	Ø 25,5 x 30	3,3 x 3	Acero galvanizado + pintura epoxi cubos interiores de polipropileno	81.-
60131	484 PT I	Ø 25,5 x 30	3,3 x 3		87.-



CÓDIGO	REF.	MEDIDAS (cm)	LITROS	MATERIAL/ACABADO	PVP
74030	1484 mini	47 x 26,5 x 77	16 x 3	Acero galvanizado + pintura epoxi cubos interiores de polipropileno	189.-

DOSIFICADOR JABÓN

Dosificador de jabón, empotrable en encimera o soporte pared



- Dispensador de jabón instalable en encimeras de 2 a 60 mm.
- Fácil instalación con todos los accesorios incluidos.
- Sistema antigoteo
- Combina con todas las griferías

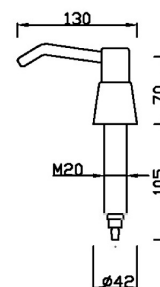

CÓDIGO	REF.	MEDIDAS (cm)	MATERIAL/ACABADO	PVP
79502	311-KC	13 x 17,5	Latón / Inoxidable / cromado plata	86.-



Dispensadores de gel automático

- Dosificador automático de gel líquido de pared que funciona con sensor de detección. Este modelo permite una dispensación del gel sin contacto con el dosificador.
- Dispone de bandeja de recolección de gel sobrantes.
- Modelo compacto, de fácil instalación y durabilidad asegurada. La capacidad del bote dispensador es de 1,1 fácilmente rellenable. Funciona mediante 4 pilas.
- Se activa con la presencia de las manos y dispensa gel cada 3 segundos.
- Para la instalación se fija en pared mediante 4 taladros.
- DGVA-I es la versión para ir sobre suelo mediante una base de acero inoxidable.

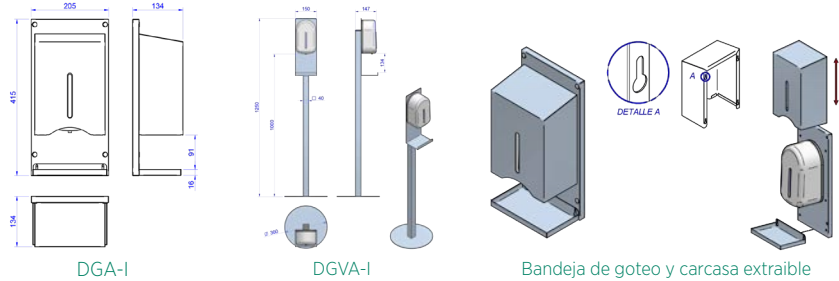

Modelo	Referencia	Descripción	Acabado	P.V.P. Euros €
DGA-I	19078879	Dispensador de gel mural automático	Acero Inoxidable	290,00
DGVA-I	19081832	Dispensador de gel automático con base	Acero Inoxidable	320,00



Dispensadores de gel de pie

- Dispensadores de gel hidroalcohólico profesionales, diseñados para comercios, restaurantes, cocinas, y en general lugares de público acceso o donde se requiera una desinfección de superficies o manos.
- Se ofrecen dos acabados, en acero inoxidable o pintado en blanco.
- CSG, es una base en acero inoxidable para dosificador de gel. Regulable en altura lo que le permite adaptarse a diferentes tipos de dosificadores. Todos los componentes son robustos y ofrecen una calidad garantizada.
- DGP, es un dispensador accionado por pedal, de funcionamiento sencillo, muy práctico y que sea adapta a gran variedad de tipos de botes, ya que se pueden regular en altura. Incluye bandeja antigoteo y un bote de dispensador de gel de 1 litro.
- DVG y DGM es un dosificador de gel anti vandálico. El accionamiento del dispensador es mediante pedal, una solución simple, efectiva, cómoda. Además, las manos no entran en contacto con el dispensador de gel. Existen dos versiones, el modelo DVG para ser instalado en pie y el DGM para ser instalado contra pared. Incluyen un bote de dispensador de gel de 1 litro.

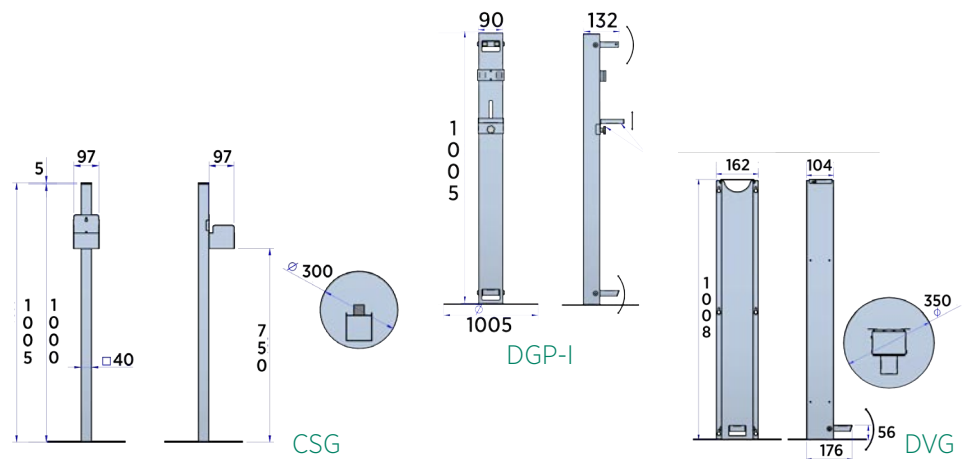

Modelo	Referencia	Descripción	Acabado	P.V.P. Euros €
CSG-I	19078876	Soporte para dispensador de gel	Acero inoxidable	185,00
CSG-B	19078878	Soporte para dispensador de gel	Pintado Blanco	115,00
DGP-I	19078856	Soporte para dispensador de gel accionado por pedal	Acero inoxidable	420,00
DGP-B	19078857	Soporte para dispensador de gel accionado por pedal	Pintado blanco	370,00
DVG-I	19078870	Dispensador de pie de gel antivandálico accionado por pedal	Acero inoxidable	435,00
DVG-B	19078871	Dispensador de pie de gel antivandálico accionado por pedal	Pintado blanco	390,00
DGM-I	19078858	Dispensador mural de gel antivandálico accionado por pedal	Acero inoxidable	375,00
DGM-B	19078859	Dispensador mural de gel antivandálico accionado por pedal	Pintado blanco	335,00

DOSIFICADOR DE JABÓN

CÓDIGO	MODELO	DESCRIPCIÓN
3935	B OS-1000	ABS 1 Litro
3937	BOS-650	Aluminio 650 ml.
2944	2944	Inox. 840 ml.



DISPENSADOR PAPEL MECHA

CÓDIGO	MODELO
2935	Inox 300x240x210
2936	ABS 300x240x210
3936	BOS-T50 AUTOMÁTICO



DISPENSADOR PAPEL HIGIÉNICO

CÓDIGO	MODELO
2937	Inox.
3934	ABS T01



PAPELERA PEDAL DE 3 LITROS

CÓDIGO	MODELO
2922	Inox. Brillo 226x170mm
2923	Inox Mate 226x170mm
2924	Epoxi Blanco 226x170mm



Columna inox de desinfección para gel hidroalcohólico

Stainless steel disinfection column for hydroalcoholic gel

Colonne de désinfection en acier inoxydable pour gel hydroalcoolique

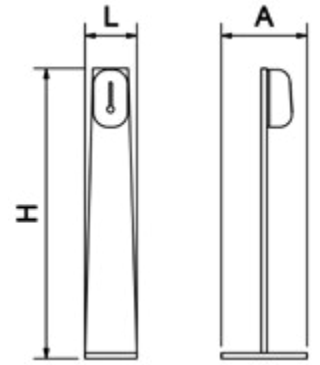

L	A	H	Kg	Barcode	€
212	350	1.190	3,5	064636	100,00

Dispensador de gel hidroalcohólico automático de columna

Automatic hand sanitiser dispensing station

Distributeur automatique de gel hydroalcoolique sur colonne



Funcionamiento a pilas
Batteries functioning
Fonctionnement a piles

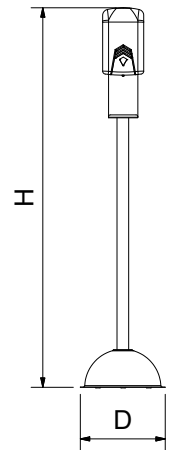

H	D	Kg	Barcode	€
1300	290	9,95	064604	170,00

Columna mixta para guantes y dispensador electrónico de gel hidroalcohólico

Automatic hand sanitiser and gloves dispensing station

Colonne à gants mixtes et distributeur électronique de gel hydroalcoolique



Funcionamiento a pilas
Batteries functioning
Fonctionnement a piles

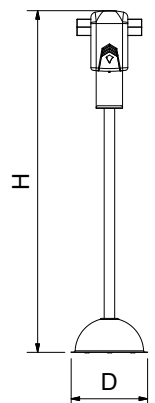

H	D	Kg	Barcode	€
1300	290	10,85	064605	230,00

Columna para botella de gel hidroalcohólico
 Hand sanitiser holder dispensing station
 Colonne pour bouteille de gel hydroalcoolique

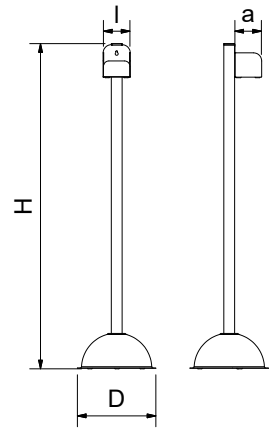

L	H	D	a	Kg	Barcode	€
98	1200	290	98	10,20	064606	145,00

Columna mixta para guantes y botella de gel hidroalcohólico
 Hand sanitiser holder and gloves dispensing station
 Colonne mixte gants mixtes et bouteille de gel hydroalcoolique

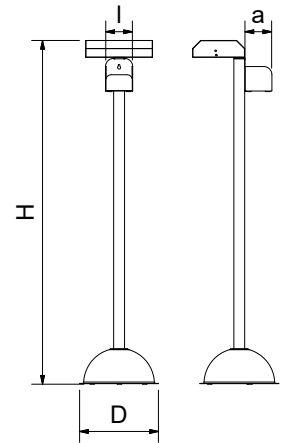

L	H	D	a	Kg	Barcode	€
98	1265	290	98	11,10	064608	203,00

Soporte de sobremesa o mural para botella de gel hidroalcohólico
 Wall-mounted or tabletop hand sanitiser holder
 Support de table ou mural pour bouteille de gel hydroalcoolique

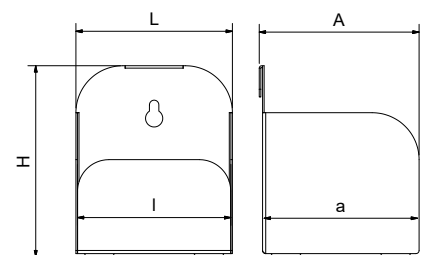

L	I	A	a	H	Kg	Barcode	€
100	98	102	98	122	0,36	264612	17,00



Columna con dosificador de gel hidroalcohólico de funcionamiento a codo

Elbow operated hand sanitiser dispensing station

Colonne avec distributeur de gel hydroalcoolique à commande par coude

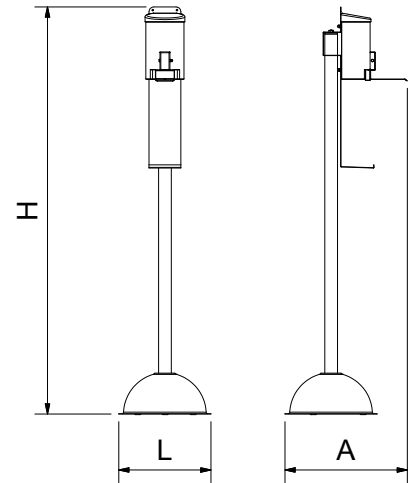

L	A	H				€
290	430	1.280	1 lts	10,00	064618	172,00

Columna con dispensador de gel hidroalcohólico especial para niños

Automatic hand sanitiser dispensing station, especially for children

Colonne avec distributeur de gel hydroalcooliques spécial pour enfants



Funcionamiento a pilas
Batteries functioning
Fonctionnement a piles

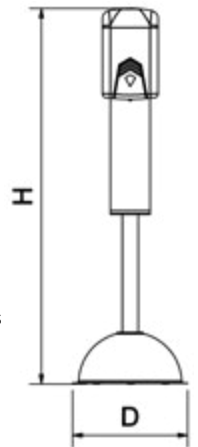

D	H				€
290	950	1 lt	7,00	064632	208,00

Columna para botella de gel hidroalcohólico especial para niños

Hand sanitiser holder dispensing station, especially for children

Colonne avec distributeur de gel hydroalcooliques spécial pour enfants

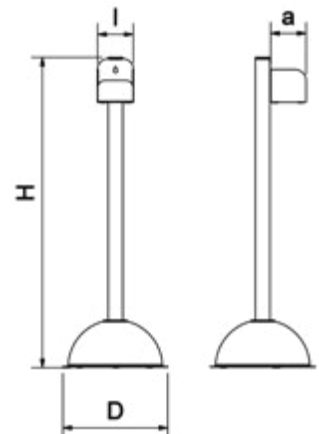

D	H	l	a			€
290	855	98	98	4,00	064634	153,00



Accesorios para columnas de gel

Accessories for hand sanitiser dispensing stations
Accessoires pour colonnes de gel



064628 105,00

Termómetro infrarrojo con adaptador para columna
Infrared thermometer with column adaptor
Thermomètre infrarouge avec adaptateur pour colonne



080610 81,00

Papelera acoplada
Docked / fixed wastebasket
Poubelle pour accoupler



064612 64,00

Dispensador de papel mecha acoplado a columna
Wick paper dispenser attached to Centerfeed paper
Distributeur de papier cheminé fixé à la colonne



064614 18,90

Emplazamiento publicitario opcional para columna
Optional advertising spot
Placement publicitaire en option pour la colonne



Dispensador de gel hidroalcohólico de gran capacidad a pedal

Pedal operated large capacity hand sanitiser dispensing station
Distributeur de gel hydroalcoolique haute capacité à pédale

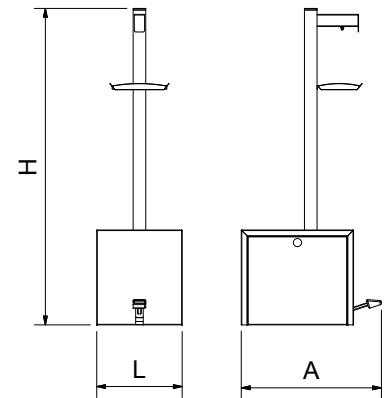

L	A	H				€
272	445	1006	5 lts	9,00	064622	415,00

Dispensador de gel hidroalcohólico automático en acero inox

Automatic hand sanitiser dispenser
Distributeur automatique de gel hydroalcoolique en acier inox



Características:

Construcción en acero inoxidable.
Sensor infrarrojo de aplicación.
Fácil instalación.
Limpio, robusto y duradero.

La operación se realiza sin contacto evitando la contaminación cruzada de patógenos. Al colocar las manos debajo, expulsa una dosis de solución alcohólica evaporable.

Lugares de instalación: hospitales, clínicas, fábricas de productos alimenticios, comedores colectivos, aeropuertos, restaurantes, etc...

4 baterías AA de 1,5 V.
Capacidad 1 litro.
500 pulverizaciones.
Instalación mural.

Characteristics:

Wholly made of stainless steel.
Infrared sensor controlled.
Easy installation and maintenance.
Robust and lasting.

Touch-free operation to avoid pathogen cross-contamination: when placing your hands underneath, it ejects a dose of evaporable alcoholic solution.

Suitable for hospitals, food manufacturing plants, collective dining, airports, restaurants, etc...

4 batteries AA - 1,5 V.
Capacity of liquid container: 1.000 ml.
500 doses.
Wall-mounted.

Caractéristiques:

Entièrement en acier inoxydable.
Fonctionnement par senseur infrarouge.
Facilité d'installation et d'entretien.
Robuste et durable.

Désinfectez vos mains sans contact pour éviter la contamination croisée des agents pathogènes. Lorsque vous placez vos mains en dessous, il est éjecté une dose de solution évaporable alcoolique.

Convient pour les hôpitaux, les usines alimentaires, restauration collective, les aéroports, restaurants, etc...

4 piles AA - 1,5 V.
Capacité du réservoir de liquide: 1.000 ml.
500 doses.
Fixation murale.

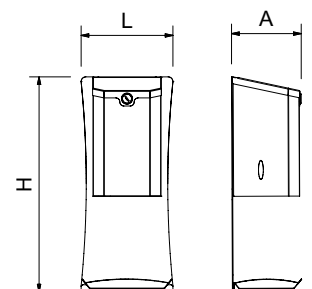

L	A	H			€
192	145	450	2,6	064602	116,00

Dosificador de jabón

Soap dispenser
Doseur de savon

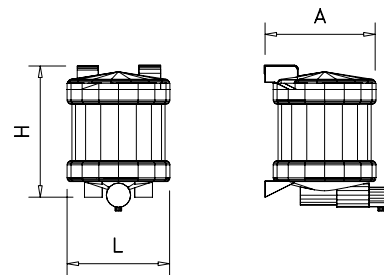

L	A	H	Gr	Barcode	€
130	135	140	1 lts	460202	26,00

Dosificador de jabón

Soap dispenser
Doseur de savon



Características:

La tapa y el pulsador, por su diseño, no permite el apoyo de cigarrillos manteniendo un aspecto inmejorable. La estructura del vaso no permite que penetren impurezas en el conjunto pulsador, prolongando la vida del dispensador.

Characteristics:

The cover and the push-button, for their design, do not allow the support of cigarettes, maintaining an excellent aspect. The structure of the vase does not allow the penetration of impurities, prolonging the length of the dispenser.

Caractéristiques:

La couverture et le bouton-poussoir, par son desine, ne permettent pas l'appui des cigarettes et maintiennent un aspect excellent. La structure du vase ne permette pas que pénètrent impuretés dans le conjoint poussoir, prolongant ainsi la durée du dispensateur.

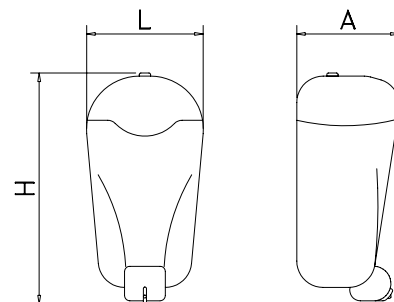

L	A	H	Gr	Barcode	€
105	120	200	0,8 lts	460204	25,00

Dosificador de jabón modelo Nube

Soap dispenser, Cloud model
Distributeur de savon modèle Nuage

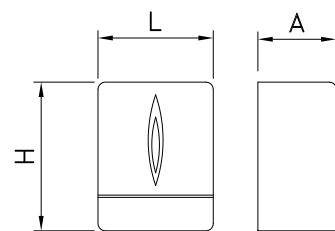

L	A	H	Gr	Barcode	€
155	115	201	544	460282	23,00

Dosificador de gel-espuma

Foam gel dispenser
Doseur pour gel à mousse

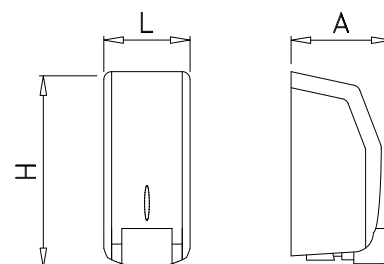

L	A	H	Gr	Barcode	€
110	105	205	0,7 lts	460222	26,00

Jabonera electrónica (funcionamiento a pilas)

Hands-free soap dispenser (battery working)
Doseur de savon automatique (à piles)



4 baterías AA de 1,5 V.
4 batteries AA - 1,5 V.
4 piles AA - 1,5 V.

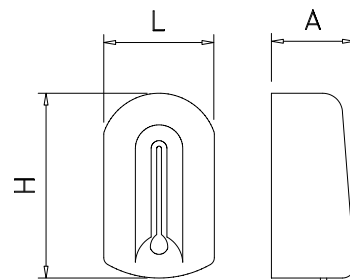

L	A	H				€
140	105	235	1 lts	525	460236	53,00

Dosificador automático de gel hidroalcohólico con soporte de sobremesa

Hands-free dispenser of hydroalcoholic gel worktop support
Distributeur automatique de gel hydroalcoolique avec support sur table



4 pilas tipo C
4 Type C batteries
4 piles type C

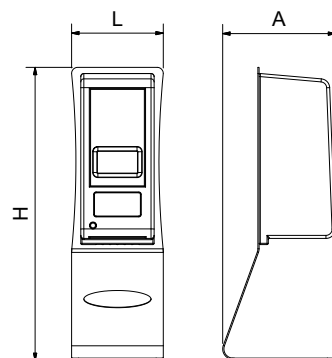

L	A	H				€
150	185	480	1 lts	2,00	064626	124,00

Dosificador de jabón inox

Stainless steel soap dispenser
Doseur de savon en acier inoxydable

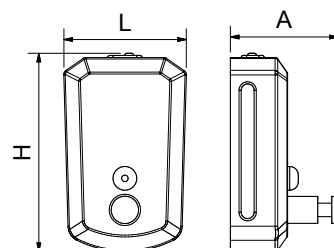

L	A	H				€
130	105	203	1,2 lts	900	460220	39,00

Dosificador de jabón inox encastrable

Stainless steel soap dispenser to be embedded
Doseur de savon en acier inoxydable pour adosser

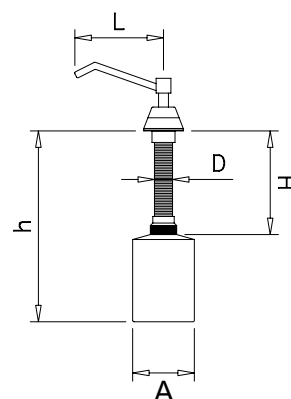

L	A	H	h	D				€
105	75	132	240	22	500 ml	580	460218	85,00



**DOSIFICADOR ACERO INOXIDABLE/
STAINLESS STEEL SOAP DISPENSER**

- 502100 Dosificador horizontal 1 l brillo
Polished finish soap dispenser 1 l
- 502102 Dosificador horizontal 1 l satinado
Satin finish soap dispenser 1 l

DIM.: 205 mm. x 110 mm. x 125 mm.



**DOSIFICADOR ACERO INOXIDABLE/
STAINLESS STEEL VERTICAL SOAP
DISPENSER**

- 502300 Dosificador vertical 1 l brillo
Polished finish soap dispenser 1 l
- 502302 Dosificador vertical 1 l satinado
Satin finish soap dispenser 1 l

DIM.: 125 mm. x 120 mm. x 210 mm.

- 502400 Dosificador vertical 1/2 l brillo
Polished finish soap dispenser 1/2 l
- 502402 Dosificador vertical 1/2 l satinado
Satin finish soap dispenser 1/2 l

DIM.: 90 mm. x 110 mm. x 165 mm.



**DOSIFICADOR ABS/
ABS SOAP DISPENSER**

- 502700 Dosificador 1 cuerpo blanco
White finish soap dispenser 1 part
- 502702 Dosificador 1 cuerpo gris
Grey finish soap dispenser 1 part

DIM.: 190 mm. x 90 mm. x 80 mm.

- 502800 Dosificador 2 cuerpos blanco
White finish soap dispenser 2 parts
- 502802 Dosificador 2 cuerpos gris
Grey finish soap dispenser 2 parts

DIM.: 190 mm. x 90 mm. x 180 mm.



DOSIFICADOR JABÓN ÓPTICO BLANCO/ AUTOMATIC SOAP DISPENSER

502705 Trabaja con cuatro pilas alcalinas LR6
Lector óptico de gran sensibilidad
Dosis de jabón dispensada por acción 1 ml
Works with four alkaline batteries
Hand detection system
Power supply: 1 1,5V LR6
Flow rate: 1 ml per dose

DIM.: 125 mm. x 120 mm. x 165 mm.



DISPENSADOR DE JABÓN/ SOAP DISPENSER

502706 Blanco/*White*
502707 Negro/*Black*

Capacidad 900 ml
Material ABS
Visor de nivel
Capacity: 900 ml
ABS material
Visual level indicator

DIM.: 210 mm. x 128 mm. x 90 mm.



DOSIFICADOR SOBRE ENCIMERA BRILLO/ ON-TABLE SOAP DISPENSER

502901 Dosificador 1000 ml
Diámetro embellecedor Ø 43 mm.
Soap dispenser 1000 ml
Diameter of the trim Ø 43 mm.

DIM.: 100 mm. x 100 mm. x 270 mm.



DOSIFICADOR SOBRE ENCIMERA BRILLO/ ON-TABLE SOAP DISPENSER

502900 Dosificador 400 ml
Diámetro embellecedor Ø 43 mm.
Soap dispenser 400 ml
Diameter of the trim Ø 43 mm.

DIM.: 60 mm. x 60 mm. x 270 mm.

DISPENSADORES de Jabón/Gel

- Dispensador manual de jabón y gel.
- Perfecto para almacenar y dispensar geles desinfectantes, jabones, champús u otros materiales líquidos.
- Tamaño compacto, ideal para oficinas, hogares, restaurantes, etc.
- Ventana transparente que permite controlar la cantidad de líquido disponible.
- Diseñado para colocar en la pared y ahorrar espacio.
- Depósito extraíble para rellenar fácilmente.

- Distributeur manuel de savon et gel.
- Parfait pour accueillir et distribuer du gel, du désinfectant, du savon, du shampoing, ou tout autre élément liquide.
- Taille compacte, idéale pour les bureaux, la maison, les restaurants, etc.
- Fenêtre transparente qui permet de contrôler la quantité de liquide disponible.
- Conçu pour être installé sur un mur et ainsi gagner de l'espace.
- Réservoir extractible pour un remplissage facile.

- Handspender für Seife und Gel.
- Ideal zum Vorhalten und Ausgeben von Desinfektionsgel, Seife, Shampoo oder anderen Flüssigkeiten.
- Kompaktes Design, ideal für Büro, Haushalt, Restaurant usw.
- Füllstand durch Sichtfenster erkennbar.
- Platzsparende Wandmontage.
- Herausnehmbarer Behälter ist leicht nachfüllbar.

- Manual soap and gel dispenser.
- Perfect for storing and dispensing disinfectant gel, soap, shampoo or other liquids.
- Compact size, ideal for home, office, restaurants, etc.
- It has a transparent window so you can see how much liquid is available.
- It is designed for installing on the wall and to save space.
- Removable container for easy refilling.

- Dispensador manual de sabão líquido e gel
- Ideal para armazenar e dispensar geles desinfetantes, sabões, champôs e outros produtos líquidos.
- Tamanho compacto, ideal para oficinas, lares, restaurantes, etc.
- Visor transparente que permite controlar a quantidade de líquido disponível.
- Concebido para colocar na parede e poupar espaço.
- Depósito extraível e fácil de encher.



● **Fácil de rellenar**
Easy to fill



ABS PE
Plastic Polyethylene

Dispensadores de jabón / gel

Distributeur de savon et gel
Seifen- und Gelspender
Soap and gel dispenser
Dispensador de sabão e gel

	Ref	€	L	Color	U.Venta
A	91520	11,10	0,350	Cromado · Chrome	1
B	91521	10,00	0,350	Negro · Black	1



ABS SAN
plastic plastic

Dispensadores de jabón / gel WHITE

Distributeur de savon et gel
Seifen- und Gelspender
Soap and gel dispenser
Dispensador de sabão e gel

	Ref	€	L	U.Venta
	91525	22,30	1,10	1

DISPENSADORES automáticos y soporte

Dispensador Dispenser	Soporte Support
ABS PE FE	
Plastic Polyethylene Iron	

- Permite ubicar el dispensador de gel en cualquier lugar, sin necesidad de depender de ninguna pared o superficie vertical. (Ref. 91540)
- Apto para gel hidroalcohólico y jabón líquido.
- Funcionamiento con sensor, detección entre 5 - 9 cm de altura.
- Opción de ajustar el caudal entre 0,5 y 2,5 ml.
- Ideal para zonas de gran movimiento de gente.
- Posibilidad de comprar el soporte solo o con el dosificador de gel.

- Permet d'installer le distributeur de gel n'importe où, sans avoir besoin d'un mur ou d'une surface verticale. (Ref. 91540)
- Apte pour du gel hydroalcoolique et du savon liquide.
- Fonctionnement avec capteur, détection de 5 à 9 cm de hauteur.
- Option de réglage du débit de 0,5 à 2,5 ml.
- Idéal pour des zones de grand passage.
- Possibilité d'acheter le support seul ou avec le flacon doseur de gel.

- Der Ständer ermöglicht, Gelspender an beliebigen Orten aufzustellen, auch ohne Wände oder vertikale Flächen. (Ref. 91540)
- Für keimtötendes Gel mit Alkohol und Flüssigseife.
- Sensorsteuerung funktioniert ab 5-9 cm Handdistanz.
- Ausgabemenge zwischen 0,5 ml und 2,5 ml einstellbar.
- Ideal für stark frequentierte Bereiche.
- Ständer ist separat oder mit Gelspender erhältlich.

- Lets you put a gel dispenser anywhere without needing to rely on any walls or vertical surfaces. (Ref. 91540)
- Can be used with hydroalcoholic gel or liquid soap.
- Works using a sensor that can detect at a height of 5 cm to 9 cm.
- The flow can be adjusted from 0,5 ml to 2,5 ml.
- Perfect for areas with a lot of human traffic.
- The support is sold separately or with the gel dispenser.

- Permite situar o dispensador de gel hidroalcoólico em qualquer lugar, sem necessidade de dispor de uma parede ou superfície vertical. (Ref. 91540)
- Apto para gel hidroalcoólico e sabonete líquido.
- Funcionamento por sensor, com detecção entre 5 - 9 cm de altura.
- Caudal regulável entre 0,5 e 2,5 ml.
- Ideal para zonas de grande movimento de pessoas.
- Possibilidade de comprar só o suporte ou incluir o dispensador de gel.

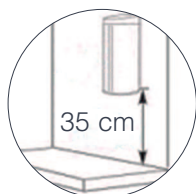

Posibilidad de colocar en pared
Possibility of wall mounting



Fácil de rellenar
Easy to fill

Cierre con llave
Lockable with a key



Funcionan con 4 pilas AA (No incluidas)
Uses 4 AA batteries (not included)

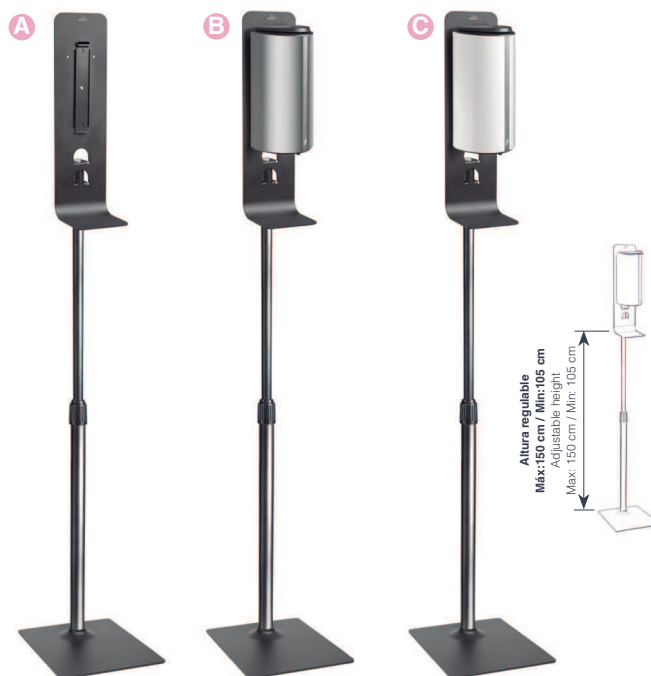

Dispensadores automáticos de jabón/gel

Distributeur automatique de savon et gel
Automatischer Seifen- und Gelspender
Automatic soap and gel dispenser
Dispensador automático de sabão e gel

	Ref	€	ml	cm	U.Venta	
A	91522	74,30	850	11x12x26	1	SILVER
B	91523	74,30	850	11x12x26	1	WHITE

Soporte dispensador de gel

Support distributeur de gel
Gelspenderhalter
Gel dispenser holder
Suporte dispensador de gel

	Ref	€	h (cm)	U.Venta	
A	91540	66,10	160	1	Soporte · Support
B	91541	138,60	160	1	Sop. + SILVER · Support + SILVER
C	91542	138,60	160	1	Sop. + WHITE · Support + WHITE

DISPENSADORES DE JABÓN

Fáciles de usar y de mantener, los dispensadores de 1000 ml de P+L Systems son la opción perfecta para ayudar a minimizar cualquier desperdicio de jabón o desinfectante.



Dispensador automático

SDAW

- + Capacidad para 1000 ml que se adapta a cualquier ciclo de servicio
- + Regulador de la salida de jabón que permite dispensar 0,5 o 1 ml dependiendo del ciclo de servicio
- + Activación por sensor
- + Visor en plástico transparente del nivel de jabón
- + Regulador y depósito de jabón extraíbles para una limpieza sencilla
- + Cierre con llave universal
- + Indicador LED de nivel de batería
- + Utiliza 4 pilas tamaño C



Dispensador manual

Blanco: SDMW

Cromado: SDMC

- + Capacidad para 1000 ml que se adapta a cualquier ciclo de servicio
- + Regulador de la salida de jabón que permite dispensar 0,5 o 1 ml dependiendo del ciclo de servicio
- + Disponible en blanco o en cromado
- + Visor en plástico transparente del nivel de jabón
- + Regulador y depósito de jabón extraíbles para una limpieza sencilla
- + Cierre con llave universal



Dispensador toallas autocorte wh-Line

36 · 28,5 · 23,5 cm

Ref.	Envase	Material
601711	1	ABS



Dispensador toallas dispensación central wh-Line

34 · 23 · 23,4 cm

Ref.	Envase	Material
601710	1	ABS

Jaboneras



Jabonera con depósito rellenable wh-Line

23,5 · 13 · 10 cm

Ref.	Envase	Material
601701	1	ABS



Jabonera con depósito rellenable in-Line

27,1 · 12,7 · 11 cm

Ref.	Envase	Material
601702	1	Inox



Essentia dispensador de jabón de espuma negro

12,8 · 27,1 · 13,21 cm

Ref.	Envase	Material
01356	1	ABS negro



Essentia dispensador de jabón líquido negro

12,8 · 27,1 · 13,21 cm

Ref.	Envase	Material
01355	1	ABS negro

Tecnología LumeCel™



POWERED BY LIGHT

SOLUCIONES PARA BAÑOS

SOLUCIONES PARA BAÑOS:

TECNOLOGIA LUMECEL™90

CUIDADO DE LA PIEL

MONTAJE MURAL – MANUAL

Rubbermaid Flex™ 94
Accesorios y componentes 95
EnrichedLotion™ - fórmulas líquidas..... 95
EnrichedLotion™ - fórmulas en espuma..... 96
Sistemas manual clásico de espuma
enriquecida..... 98
Sistemas de cuidado de la piel en aerosol.... 99

MONTAJE MURAL - AUTOMATICO

AutoFoam con tecnología LumeCel™100
Sistemas AutoFoam de Rubbermaid.....101

MONTAJE EN ENCIMERA – MANUAL/AUTOMATICO

Dispensadores One-Shot® de Rubbermaid ..102

AMBIENTADORES

PASIVO

TCell™ 2.0.....106
TCell™ 1.0.....108

AEROSOL

Microburst® Duet Systems110
Microburst® 3000 con LumeCel™112
Microburst® 3000113
Sistemas de aerosol.....114
Fragancias para ambientadores115

NON-AEROSOL

Sistema de pulverización con bomba116

LIMPIEZA DE SUPERFICIES

Dispensadores y recargas AutoCleaner® 121
Sistema AutoFlush de gestión del agua.....122
Dispensadores y recargas AutoJanitor®123
Soluciones de limpieza para mangos
y asientos de inodoros.....124

BAÑOS Y ELIMINACIÓN DE RESIDUOS

Cubos para residuos sanitarios125
Cubos para pañales125
Cambiadores de pañales.....126
Bolsas de transporte126
Accesorios126

Sencillo por naturaleza. Sencillo por diseño.

SISTEMA REVOLUCIONARIO DE ENERGÍA LIMPIA QUE TRANSFORMA LA LUZ EN ENERGÍA



LumeCel™ captura la energía de la iluminación normal de interiores

Igual que un panel solar captura la energía del sol, LumeCel™ captura energía de cualquier fuente de iluminación interior o natural.

LumeCel™ es inteligente

Las células de energía recargables LumeCel™ utilizan únicamente tecnología de níquel-metal hidruro. De forma altamente eficiente, LumeCel™ almacena energía de la luz con lo que dispone de su propia fuente de energía interna.

Fácil de usar, lista para usar, de inmediato.



LumeCel™ es limpio

Comparado con los dispensadores actuales con pilas alcalinas, el sistema de energía recargable LumeCel™ elimina la necesidad de comprar, almacenar, sustituir y eliminar las pilas. Esto se traduce en una reducción de su contribución general de pilas a la cantidad creciente de residuos en vertederos.



LumeCel™ es una solución autosostenible

El sistema de energía recargable LumeCel™ es completamente autónomo y no requiere ningún tipo de pila alcalina para su funcionamiento.

LumeCel™ ahorra tiempo y dinero

Ya no es necesario adquirir, almacenar, sustituir y eliminar las pilas. LumeCel prácticamente no requiere mantenimiento, lo que reduce la posibilidad de que se produzcan percances o accidentes en el lugar de trabajo.



250 millones

de kilos de pilas alcalinas y de litio acaban cada año en los vertederos de todo el mundo. Gracias a LumeCel, ya no contribuirá a este flujo de desechos.

Cuidado de la piel



AutoFoam
Accionado por la tecnología LumeCel™
P. 100

Ambientadores



Microburst® 3000
Accionado por la tecnología LumeCel™
P. 112

¿Por qué es tan importante el cuidado de la piel?

El cuidado de la piel es muy importante, sobre todo si utiliza productos químicos abrasivos habitualmente o está expuesto a condiciones extremas. Los trabajadores y los clientes valoran los jabones para manos de calidad y los dispensadores fiables (un dispensador defectuoso dejará a los clientes insatisfechos y molestos).

La experiencia importa...

De las soluciones más exclusivas a las más económicas, la completa línea de sistemas de cuidado de la piel de Rubbermaid Commercial Products satisface todas las necesidades. La gama de innovadores dispensadores de Rubbermaid incluye desde sistemas automáticos integrados en la encimera hasta versiones manuales con montaje mural. Una experiencia única en el lavado de las manos, una reducción del coste de uso y el máximo respeto al medio ambiente: Rubbermaid es el referente en soluciones de higiene innovadoras. Fomentar el lavado de manos higiénico es una buena práctica.

Fomentar el lavado de manos higiénico es una buena práctica.

Nuestra gama de sistemas de cuidado de la piel responde a las siguientes necesidades clave:

- Suministro continuo de jabón y soluciones higiénicas con y sin alcohol.
- Rendimiento fiable sin goteo ni obstrucción.
- Mantenimiento sencillo y económico.
- Una experiencia agradable y segura al lavarse las manos.

Buenas prácticas con sello Rubbermaid

Siga nuestra rutina de higiene de tres pasos para mejorar su bienestar personal con nuestra completa línea de contrastadas fórmulas, que incluye cremas protectoras, hidratantes y jabones con agentes antibacterianos y lociones hidratantes para la piel.



- Jabones con espuma hidratante
Fórmulas ricas y densas para el cuidado de la piel, una apuesta segura entre los usuarios. Este jabón en espuma de alta calidad es hasta un 70% más concentrado que otras espumas y está enriquecido con ingredientes suavizantes e hidratantes.
- Jabones pulverizados
El sistema más rentable del mercado, pues reduce el consumo de jabón en hasta un 60%. Entre las fórmulas disponibles, encontramos el gel con hidratante y el jabón con agentes antibacterianos pulverizado.
- Jabones líquidos
Elegantes dispensadores y productos de calidad para dar a su baño el toque perfecto. Todas las fórmulas contienen lociones hidratantes para nutrir y suavizar la piel.

Innovación en el cuidado de la piel

Rubbermaid Skin Care ofrece a los clientes un completo programa de higiene formado por soluciones innovadoras y atractivos materiales de apoyo para conseguir la máxima eficacia tanto para la salud personal, como para la salud económica y ambiental.



Sostenibilidad

Soluciones ecológicas que no comprometen el rendimiento



¿SABÍA QUE...?

El órgano más grande del cuerpo humano es la piel, una "capa" protectora vital, que nos permite reaccionar a las condiciones externas y regular nuestra temperatura corporal. Una persona tiene de media entre 1,5 y 2 metros cuadrados de piel, de unos 2 o 3 mm de grosor. En cada 6,5 cm² encontramos unas 650 glándulas sudoríparas, unos 20 vasos sanguíneos, unos 60.000 melanocitos y más de 1.000 terminaciones nerviosas.



Cuidado de la piel

Manual

Flex™



1787334



3486589



3486590



1787335



3486591



3486592

Dispensador de jabón en espuma



FG450017



FG402310



1853755

Dispensador de jabón pulverizado



1852622



FG450008



FG450007

Automatico

AutoFoam con tecnología LumeCel™



1980825



1980826



1980828



1980829

Autofoam



FG750127



FG750140



1851397



FG750411

Manual / Automatico

One Shot®



FG401544



FG401310



Rubbermaid Flex™

Sistema manual de cuidado de la piel

El revolucionario diseño del nuevo sistema de cuidado de la piel Rubbermaid Flex™ (Foam Liquid Excellence) le permite utilizar recargas en espuma o líquido en el mismo dispensador.

- Máxima cantidad de lavados de manos: hasta 3.250 por recarga.
- Complejo hidratante con manteca de karité, vitamina E y pantenol.
- Espuma densa y enriquecida con fragancias únicas.
- La amplia variedad de formulaciones de Rubbermaid incluye jabones para manos, champús, desinfectantes y nuevas lociones hidratantes para la piel.
- Su atractivo y "limpio" diseño dará un toque exclusivo a su baño.
- 2 tamaños para dar respuesta a cualquier espacio, instalación o capacidad.
- El nuevo desinfectante para manos con alcohol 75% elimina el 99,99% de los gérmenes.
- Las recargas están selladas higiénicamente, lo que elimina cualquier riesgo de contaminación.
- Las recargas sin caja se vacían totalmente para reducir los residuos generados.
- Sistemas ergonómicos y fáciles de usar.
- Seleccione entre las 3 dosificaciones disponibles: 0,4 ml / 0,65 ml / 1 ml



 Reduzca la cantidad de productos químicos hasta en un 60 %

MÁS DE
100
COMBINACIONES
para dar respuestas a todas sus necesidades



DOSIS AJUSTABLE: ELEGIDA POR EL RESPONSABLE, FUERA DEL ALCANCE DEL USUARIO.



1787334

3486589

3486590

1787335

3486591

3486592

Dispensadores Rubbermaid Flex™

(Admite tanto recargas EnrichedFoam™ como EnrichedLotion™.)

Ref.	Descripción	Capacidad	Dimensiones	Color	Embalaje
3486589	Dispensador manual blanco Rubbermaid Flex™	500 ml	10,0 x 12,7 x 22,0 cm	<input type="checkbox"/>	10
3486590	Dispensador manual negro Rubbermaid Flex™	500 ml	10,0 x 12,7 x 22,0 cm	<input checked="" type="checkbox"/>	10
1787334	Dispensador manual cromado Rubbermaid Flex™	500 ml	10,0 x 12,7 x 22,0 cm	<input type="checkbox"/>	10
3486591	Dispensador manual blanco Rubbermaid Flex™	1300 ml	10,0 x 14,6 x 29,8 cm	<input type="checkbox"/>	10
3486592	Dispensador manual negro Rubbermaid Flex™	1300 ml	10,0 x 14,6 x 29,8 cm	<input checked="" type="checkbox"/>	10
1787335	Dispensador manual cromado Rubbermaid Flex™	1300 ml	10,0 x 14,6 x 29,8 cm	<input type="checkbox"/>	10



3486591



Accesorios y componentes del sistema Rubbermaid Flex™

Ref.	Descripción	Capacidad	Dimensiones	Color	Embalaje
3486594	Placa de fijación para dispensador manual Rubbermaid Flex™ – Gris				10

EnrichedLotion™ - Líquido
(Para los dispensadores Rubbermaid Flex™)



3486606



3486608



3486616



3486618



3486610



3486620

Recargas de jabón para manos EnrichedLotion™
(Para el sistema Rubbermaid Flex™)

Ref.	Descripción	Tipo	Capacidad	Dimensiones	Embalaje
3486606	Jabón para manos Flex EnrichedLotion™	Bolsa	500 ml	11,13 x 5,08 x 25,4 cm	5
3486608	Jabón para manos Flex EnrichedLotion™, antibacteriano	Bolsa	500 ml	11,13 x 5,08 x 25,4 cm	5
3486616	Jabón para manos Flex EnrichedLotion™	Bolsa	1300 ml	12,7 x 6,35 x 33,65 cm	3
3486618	Jabón para manos Flex EnrichedLotion™, antibacteriano	Bolsa	1300 ml	12,7 x 6,35 x 33,65 cm	3

Recargas de champú y gel de ducha EnrichedLotion™
(Para el sistema Rubbermaid Flex™)

Ref.	Descripción	Tipo	Capacidad	Dimensiones	Embalaje
3486610	Champú cuerpo Flex EnrichedLotion™	Bolsa	500 ml	11,13 x 5,08 x 25,4 cm	5
3486620	Champú cuerpo Flex EnrichedLotion™	Bolsa	1300 ml	12,7 x 6,35 x 33,65 cm	3

EnrichedFoam™ - Espuma

(Para los dispensadores Rubbermaid Flex™)



El Green Seal y Ecolabel hace referencia solo a algunas recargas; vease mas abajo.



3486605



3486607



3486615



3486617



3486609



3486619



3486611



3486613



3486621

Recargas de jabón para manos EnrichedFoam™

(Para el sistema Rubbermaid Flex™)

Ref.	Descripción	Tipo	Capacidad	Dimensiones	Embalaje
3486605	Jabón para manos Flex EnrichedFoam™ – Green Seal	Bolsa	500 ml	11,13 x 5,08 x 25,4 cm	5
3486607	Jabón para manos Flex EnrichedFoam™, antibacteriano	Bolsa	500 ml	11,13 x 5,08 x 25,4 cm	5
3486615	Jabón para manos Flex EnrichedFoam™ – Green Seal	Bolsa	1300 ml	12,7 x 6,35 x 33,65 cm	3
3486617	Jabón para manos Flex EnrichedFoam™, antibacteriano	Bolsa	1300 ml	12,7 x 6,35 x 33,65 cm	3

Recargas de champú para manos y cuerpo EnrichedFoam™

(Para el sistema Rubbermaid Flex™)

Ref.	Descripción	Tipo	Capacidad	Dimensiones	Embalaje
3486609	Champú para manos y cuerpo Flex EnrichedFoam™	Bolsa	500 ml	11,13 x 5,08 x 25,4 cm	5
3486619	Champú para manos y cuerpo Flex EnrichedFoam™	Bolsa	1300 ml	12,7 x 6,35 x 33,65 cm	3

Recargas de desinfectante para manos EnrichedFoam™

(Para el sistema Rubbermaid Flex™)

Ref.	Descripción	Tipo	Capacidad	Dimensiones	Embalaje
3486611	Desinfectante para manos con alcohol Flex EnrichedFoam™	Bolsa	500 ml	11,13 x 5,08 x 25,4 cm	5
3486613	Desinfectante para manos sin alcohol Flex EnrichedFoam™	Bolsa	500 ml	11,11 x 5,08 x 25,4 cm	5
3486621	Desinfectante para manos con alcohol Flex EnrichedFoam™	Bolsa	1000 ml	12,7 x 6,35 x 33,65 cm	3



Dispensadores manuales de espuma hidratante

- Soluciones duraderas, fáciles de utilizar y altamente rentables.
- El dispensador manual con protección antimicrobiana en el pulsador impide la propagación de bacterias y ofrece una doble protección.
- Jabón en espuma y desinfectante en una recarga tipo bag-in-box.
- Recarga de 800 ml = 2000 lavados de manos.
- Recarga de 400 ml = 1000 lavados de manos.
- Dosis de 0,4 ml.



FG450017

FG402310

1853755



Gel con hidratante.

Ideal para baños.

- Fórmula en espuma concentrada y enriquecida de alta calidad con ingredientes suavizantes para hidratar la piel.



Free 'n Clean.

Apto para entornos de manipulación y procesamiento de alimentos.

- Formulación para pieles sensibles, ideal para lavado frecuente.

Jabón, antibacteriano

Ideal para entornos de preparación y manipulación de alimentos y para el sector sanitario.

- Este jabón en espuma de alta calidad elimina el 99,9% de las bacterias grampositivas y gramnegativas.



RVU8529

RVU8528

RVU8585

Solución higiénica para manos sin aclarado.

Perfecta para la limpieza en entornos donde no está permitido el uso de alcohol.

- El Jabón limpiador para manos sin alcohol elimina un gran número de bacterias gracias a su densa espuma, que destaca también por su suavidad y porque no se pega.



RVU9001



El Ecolabel hace referencia solo a algunas recargas; vease mas abajo.



Reducción de los componentes químicos en hasta el 60% gracias a una dosificación optimizada

Máxima calidad: espuma más densa y enriquecida

Las fórmulas de EnrichedFoam™ son mucho más concentradas para ofrecer a los usuarios una espuma más densa y enriquecida, que les dejará las manos suaves e hidratadas.



Más concentrada que otras espumas*

Ref.	Descripción	Tipo	Capacidad	Dimensiones	Color	Embalaje
FG450017	Dispensador de jabón en espuma blanco/gris	Manual	800 ml	14.0 x 12.5 x 26.3 cm	<input checked="" type="checkbox"/>	10
FG402310	Dispensador de jabón en espuma blanco/gris	Manual	400 ml	14.0 x 12.5 x 20.5 cm	<input checked="" type="checkbox"/>	12
1853755	Dispensador de jabón en espuma acero inoxidable	Manual	800 ml	14.0 x 12.5 x 27 cm	<input type="checkbox"/>	10
RVU8529	Recarga de loción en espuma con hidratante	Bag-in-box	800 ml	11.0 x 5.7 x 21.0 cm		6
RVU8502	Jabón en espuma Free'n Clean (incoloro y sin fragancia) - Ecolabel	Bag-in-box	800 ml	11.0 x 5.7 x 21.0 cm		6
RVU8528	Recarga de jabón en espuma de 800 ml, antibacteriano	Bag-in-box	800 ml	11.0 x 5.7 x 21.0 cm		6
RVU8585	Recarga de solución higiénica para manos sin aclarado de 800 ml (sin alcohol)	Bag-in-box	800 ml	11.0 x 5.7 x 21.0 cm		6
RVU9001	Recarga de loción en espuma de 400 ml	Bag-in-box	400 ml	14.0 x 12.5 x 20.5 cm		12

SISTEMAS DE CUIDADO DE LA PIEL DE PULVERIZACIÓN

Un sistema eficiente para el lavado de manos con el menor coste de uso. Ideal para baños muy transitados.

Una experiencia fantástica.

- Las formulaciones pulverizadas producen una densa espuma para cubrir generosamente las manos.

Reducido coste de uso.

- La eficiente tecnología de dosificación permite disfrutar de hasta 2.000 lavados de manos (recarga de 400 ml) o 4.000 (recarga de 800 ml) por recarga.

Más higiene.

- Las recargas selladas desechables evitan las fugas y las obstrucciones.

Dispensadores

- Dispensador de 800 ml de alta capacidad con pulsador antimicrobiano.
- Dispensador de 400 ml con pulsador antimicrobiano.
- Dosis de 0,2 ml.



1852622



FG450008



FG450007

Recargas

Ideal para los siguientes entornos: baños públicos muy transitados, tiendas, centros educativos y complejos de ocio.



El Ecolabel hace referencia solo a algunas recargas; vease mas abajo.



Reducción de los componentes químicos en hasta el 60% gracias a una dosificación optimizada

Gel con hidratante.

- Fórmula suave para uso frecuente.

Jabón, antibacteriano

- Diseñado para eliminar como mínimo el 99,9% de las bacterias peligrosas.

Jabón limpiador para manos instantáneo.

- Formulación de secado rápido que deja las manos sin gérmenes sin necesidad de agua, jabón ni toalla. Etanol 63%.



RVU5748



RVU5749



RVU4650



RVU5078



RVU5079

Ref.	Descripción	Tipo	Capacidad	Dimensiones	Color	Embalaje
1852622	Dispensador de jabón pulverizado acero inoxidable		400 ml	13,0 x 11,0 x 21,5 cm	<input type="checkbox"/>	12
FG450008	Dispensador de jabón pulverizado blanco/gris		400 ml	13,5 x 10,5 x 21,4 cm	<input checked="" type="checkbox"/>	12
FG450007	Dispensador de jabón pulverizado blanco/gris		800 ml	13,6 x 10,4 x 28,0 cm		12
RVU5749	Recarga de gel con hidratante	Bolsa	400 ml	8,0 x 7,5 x 10,9 cm		12
RVU5748	Recarga de jabón, antibacteriano	Bolsa	400 ml	8,0 x 7,5 x 10,9 cm	<input type="checkbox"/>	12
RVU4650	Recarga de Jabón limpiador para manos instantáneo	Bolsa	400 ml	9,5 x 7,0 x 12,5 cm		12
RVU5079	Recarga de gel con hidratante	Bag-in-box	800 ml	8,0 x 7,5 x 17,8 cm		6
RVU5078	Recarga de jabón, antibacteriano	Bag-in-box	800 ml	8,0 x 7,5 x 17,8 cm		6

JABÓN PARA CUERPO Y CABELLO

Su sólido dispensador y las recargas a prueba de fugas convierten este sistema sencillo y contrastado en la mejor opción para baños y duchas. El jabón para cuerpo y cabello de alta calidad crea una espuma delicada y abundante que hace del baño o la ducha un auténtico placer. Sistema limpio y contrastado. Dosificación: 0,4ml



Ref.	Descripción	Tipo	Capacidad	Dimensiones	Color	Embalaje
FG450021	Dispensador de jabón para cuerpo y cabello Rubbermaid blanco		300 ml	7,5 x 4,4 x 18,0 cm	<input type="checkbox"/>	24
RVU6164	Recarga de loción con hidratante para cuerpo y cabello	Botella	300 ml	7,5 x 4,4 x 18,0 cm		24

AutoFoam con tecnología LumeCel™

Sistema dispensador sin contacto alimentado por luz

Rubbermaid Commercial Products presenta una nueva e innovadora tecnología sin contacto para el cuidado de la piel : AutoFoam, accionado por el sistema de energía recargable LumeCel™ . Jabón en espuma de alta calidad en un elegante dispensador sin contacto. Ahora más eficiente y no depende de pilas alcalinas.

¿Por qué LumeCel™?

- LumeCel™ captura energía de la iluminación natural o normal en interiores
- Sistema de alimentación recargable LumeCel™ .
- El sistema LumeCel™ es la mejor opción y la más limpia para el medio ambiente.
- LumeCel™ elimina la necesidad de fabricar, utilizar y desechar pilas alcalinas.
- LumeCel™ se alimenta completamente de forma autónoma.



Sin baterías alcalinas

AutoFoam se acciona mediante el sistema de energía recargable LumeCel™, eliminando la necesidad de pilas alcalinas. Se alimenta completamente de forma autónoma con la luz de interiores (tanto artificial como natural).



Menores costes de mantenimiento

Cada sistema de cuidado de la piel AutoFoam se alimenta de manera autónoma y funciona sin necesidad de instalación. Se elimina la necesidad de comprar, almacenar, sustituir y desechar pilas.



Bajo impacto de eliminación de residuos

Como los dispensadores accionados con LumeCel™ no necesitan pilas alcalinas, se elimina la necesidad de desecharlas.

¡Nuevo!



LumeCel™
Powered by Light



Sin necesidad de cambiar pilas

La célula de energía recargable LumeCel y los paneles solares avanzados hacen que AutoFoam se alimente completamente de forma autónoma gracias a la luz natural o de interior.

El suministro sin contacto elimina la contaminación cruzada

Los indicadores de recarga y de vida útil de la célula de energía facilitan el mantenimiento



Actualice su AutoFoam actual

Es posible utilizar la tecnología LumeCel™ en su actual sistema AutoFoam retirando la cubierta frontal de AutoFoam y sustituyéndola por las cubiertas de adaptación LumeCel™. La cubierta de adaptación incluye una cubierta nueva AutoFoam con paneles solares, un portabolsas y la célula de energía recargable LumeCel™.



Dispensador existente
Placa posterior

El producto puede variar con respecto a la imagen

Cubierta de adaptación

Luz mínima requerida: 300 lux

Tráfico	Nivel mín. h	Usos/año	Media de recargas/año
Bajo	200	5.500	2
Medio	200	13.000	5
Alto	200	16.500	6



1980825



1980826



1980828



1980829

Dispensadores de cuidado de la piel AutoFoam y cubiertas de adaptación

Ref.	Descripción	Dimensiones (cm)	Peso métrico de envío/caja	Embalaje
1980825	Dispensador AutoFoam con tecnología LumeCel™: blanco/blanco	14,0 x 14,0 x 28,5 cm	14,8 kg	10
1980826	Dispensador AutoFoam con tecnología LumeCel™: negro/cromo	14,0 x 14,0 x 28,5 cm	14,8 kg	10
1980828	Dispensador AutoFoam con tecnología LumeCel™: blanco/gris perla	14,0 x 14,0 x 28,5 cm	14,8 kg	10
1980829	Dispensador AutoFoam con tecnología LumeCel™: negro/negro perla	14,0 x 14,0 x 28,5 cm	14,8 kg	10
1980786	Cubierta de adaptación de dispensador AutoFoam con tecnología LumeCel™: blanco/blanco	14,0 x 14,0 x 28,5 cm	8,8 kg	10

Dispensador AutoFoam

- Opción de programación: activación o desactivación de la alarma.
- Totalmente sin contacto: reduce la propagación de gérmenes y controla la contaminación cruzada.
- Control de los costes gracias al dispensador de gran capacidad y al funcionamiento controlado para recortar los gastos en mano de obra y mantenimiento.
- Máxima fiabilidad gracias a una avanzada tecnología de dispensación mediante sensor y una bomba nueva suministrada con cada recarga para evitar problemas, fugas y atascos.
- El elegante diseño del dispensador de montaje mural da un toque único al baño.
- Dosificación de jabón: 0,4 ml



FG750127



FG750140



1851397



FG750411



FG750824

HASTA

30%

MÁS DE CAPACIDAD QUE OTROS SISTEMAS EN ESPUMA

HASTA

5X

MÁS LAVADOS DE MANOS QUE CON UN SISTEMA BAG-IN-BOX

HASTA

2750

LAVADOS DE MANOS POR RECARGA

Recargas de espuma enriquecido

Gel con hidratante.

Ideal para baños.

- Fórmula en espuma concentrada y enriquecida de calidad con ingredientes suavizantes para hidratar la piel.



El Ecolabel hace referencia solo a algunas recargas; vease mas abajo.



Reducción de los componentes químicos en hasta el 60% gracias a una dosificación optimizada

Free 'n Clean.

Apto para entornos de manipulación y procesamiento de alimentos.

- Formulación para pieles sensibles, ideal para lavado frecuente.

Jabón, antibacteriano

Ideal para entornos de preparación y manipulación de alimentos y para el sector sanitario.

- Este jabón en espuma de alta calidad elimina el 99,9% de las bacterias grampositivas y gramnegativas.



RVU11585



RVU11528



RVU11529



1869697

Solución higiénica para manos sin aclarado.

Perfecta para la limpieza en entornos donde no está permitido el uso de alcohol.

- El Jabón limpiador para manos sin alcohol elimina un gran número de bacterias gracias a su densa espuma, que destaca también por su suavidad y porque no se pega.

Ref.	Descripción	Tipo	Capacidad	Dimensiones	Color	Embalaje
1851397	Dispensador AutoFoam blanco	Automático		14,2 x 14,2 x 28,4 cm	□	10
FG750411	Dispensador AutoFoam cromado/negro	Automático		14,2 x 14,2 x 28,4 cm	■	10
FG750140	Dispensador AutoFoam blanco/gris	Automático		14,2 x 14,2 x 28,4 cm	▣	10
FG750127	Dispensador AutoFoam negro/negro perlado	Automático		13,3 cm x 13,2 cm x 27,6 cm	■	1
RVU11529	Recarga de loción con hidratante AutoFoam	Bolsa	1100 ml	26,5 x 16,0 x 7,0 cm		4
RVU11528	RVU11528 Recarga AutoFoam, antibacteriano	Bolsa	1100 ml	26,5 x 16,0 x 7,0 cm		4
RVU11585	Recarga de solución higiénica para manos sin aclarado AutoFoam (sin alcohol)	Bolsa	1100 ml	26,5 x 16,0 x 7,0 cm		4
1869697	Recarga de solución higiénica para manos con alcohol Plus	Bolsa	1000 ml	26,5 x 16,0 x 7,0 cm		4
FG750824	Estación de higiene para manos: independiente de acero negro			93 x 38,5 x 19,5 cm	■	1

Los dispensadores AutoFoam necesitan cuatro pilas alcalinas tipo C, suficientes para 120.000 usos (se venden por separado).

Limpieza avanzada en sistemas integrados en la encimera.

- El sistema sin contacto inteligente da un toque de estilo y elegancia al baño.
- Más higiene: cada recarga incorpora una bomba y un tubo de alimentación nuevos.
- Las avanzadas formulaciones producen una espuma densa y delicada para disfrutar de una experiencia única.
- El contrastado sistema de accionamiento evita las fugas y las obstrucciones.
- 800 ml = 1.000 dosis
- 1.600 ml = 2.000 dosis
- Dosis de 0,8 ml

Dispensador automático sin contacto OneShot®

- La tecnología con sensor inteligente detecta las manos y activa la dispensación del jabón.
- 120.000 ciclos/3 años
- Dispensador de jabón accionado manualmente



FG401544



FG401310



Recargas

Limpiador hidratante para manos.

- Concentrado y muy delicado, con ingredientes hidratantes (glicerina y aloe vera) y un suave aroma floral.



Limpiador para manos con loción.

- Limpiador para manos suave y con una fresca fragancia afrutada para lavados frecuentes.



FG401484

FG4015431



FG401485

FG4015411



Ref.	Descripción	Tipo	Capacidad	Dimensiones	Color	Embalaje
FG401310	Dispensador automático OneShot® cromado			17,3 x 25,0 x 35,0 cm	<input type="checkbox"/>	4
Bajo pedido	Dispensador automático OneShot® dorado				<input type="checkbox"/>	4
FG401544	Dispensador manual SoapWorks cromado			17,3 x 25 x 35,0 cm	<input type="checkbox"/>	12
FG401485	Recarga de limpiador hidratante para manos	Botella	800 ml	8,2 x 8,2 x 25,0 cm		4
FG4015411	Recarga de limpiador hidratante para manos	Botella	1.600 ml	10,4 x 10,4 x 31,0 cm		4
FG401484	Recarga de limpiador para manos con loción	Botella	800 ml	8,2 x 8,2 x 25,0 cm		4
FG4015431	Recarga de limpiador para manos con loción	Botella	1.600 ml	10,4 x 10,4 x 31,0 cm		4

Los dispensadores One shot necesitan cuatro pilas alcalinas tipo D, suficientes para 120.000 usos (se venden por separado).

Cuidado de la piel

	ESPUMA HIDRATANTE			JABÓN EN ESPRAY		JABÓN LÍQUIDO		
Dispensador	AutoFoam® con tecnología LumeCel™	Dosificación automática sin contacto, espuma	Dosificación manual, espuma Flex Line	Jabón pulverizado	Desinfectante de manos instantáneo	Dosificación manual, líquido Flex Line	OneShot® sin contacto	Dosificación manual, SoapWorks
								
Capacidad	1100 ml	1100 ml	500 – 1300 ml	400 – 800 ml	400 ml	500 – 1300 ml	800 – 1600 ml	800 – 1600 ml
Colores	Blanco/blanco, negro/cromo, blanco/gris perla, negro/negro perla	Blanco-Negro/cromado – Frontal azul-Frontal gris	Negro, blanco, cromado	Pulsador blanco/gris – acero inoxidable	Pulsador blanco/gris	Negro, blanco, cromado	Cromado – dorado	Cromado
Funcionamiento	Sin contacto	Sin contacto	Manual	Manual	Manual	Manual	Sin contacto	Manual
Instalación	Mural	Mural	Mural	Mural	Mural	Mural	Integración en encimera	Integración en encimera
Contenido	1100 ml	1100 ml	500 - 1300 ml	400 - 800 ml	400 ml	500 - 1300 ml	800 - 1600 ml	
	Loción en espuma con hidratante	Loción en espuma con hidratante	Loción higienizante de manos en espuma	Loción en spray con hidratante	Solución higiénica con alcohol en spray	Loción higienizante de manos líquida/en espuma	Loción líquida con hidratante	
	Jabón en espuma con agentes antibacterianos	Jabón en espuma con agentes antibacterianos	Jabón en espuma con agentes antibacterianos	Jabón en spray con agentes antibacterianos		Líquido con agentes antibacterianos	Limpiador para manos con loción	
						Champú líquido/jabón para manos y cuerpo		
	Solución higiénica en espuma sin alcohol	Solución higiénica en espuma sin alcohol	Champú en espuma para manos y cuerpo					
			Solución higiénica en espuma sin alcohol					
Solución higiénica para manos en espuma sin alcohol (1000 ml)	Solución higiénica para manos en espuma con alcohol (1000 ml)	Solución higiénica para manos en espuma con alcohol						
Jabón en espuma Free'n Clean 	Jabón en espuma Free'n Clean 	Jabón en espuma Free'n Clean de 1300 ml 						
Destinatarios	Hoteles, centros sanitarios, hospitales, instituciones públicas, centros educativos, espacios muy transitados, colegios, restaurantes	Hoteles, centros sanitarios, hospitales, instituciones públicas, centros educativos, espacios muy transitados, colegios, restaurantes	Hoteles, centros sanitarios, hospitales, instituciones públicas, centros educativos, espacios muy transitados, colegios, restaurantes	Espacios muy transitados, comercios, centros educativos y complejos de ocio	Espacios muy transitados, comercios, centros educativos y complejos de ocio	Hoteles, centros sanitarios, hospitales, instituciones públicas, centros educativos, espacios muy transitados, colegios, restaurantes	Hoteles, centros de conferencias y complejos de ocio, oficinas y salas	

Ref. 4270 DISPENSADOR MINI CHEMINE ABS



Tabla Técnica

Und Venta
UNIDAD

Ref. 4132 DISPENSADOR TOALLETA ABS BCO AH37000 JOFEL



Tabla Técnica

Und Venta
UNIDAD

Altura	36,8 cm
Dimensiones	27,8x13,3 cm
Material	ABS
Peso	680 g

Ref. 0700002 DISPENSADOR TOALLETA AH12000 INOX 600 JOFEL



Tabla Técnica

Und Venta
UNIDAD

Altura	33,5 cm
Dimensiones	25,2x12,3 cm
Material	ACERO INOX
Peso	1585 g

Ref. 0700006 DISPENSADOR TOALLETA CHAPA BCO AH20000 JOFEL



Tabla Técnica

Und Venta
UNIDAD

Ref. 4130 DOSIFICADOR JABON ABS BCO AC96000 JOFEL



Tabla Técnica

Und Venta
UNIDAD

Altura	26,5 cm
Capacidad	100 cL
Dimensiones	10x9 cm
Material	ABS

Ref. 0700004 DOSIFICADOR JABON AITANA BCO AC70000 JOFEL



Tabla Técnica

Altura	23,5 cm
Dimensiones	13x10 cm
Material	ABS

Und Venta
UNIDAD

Ref. 0700005 DOSIFICADOR JABON AITANA INOX AC71000 JOFEL



Tabla Técnica

Altura	21 cm
Dimensiones	12,5x10,5 cm
Material	ABS Y SAN
Material tapa	ACERO INOX

Und Venta
UNIDAD

Ref. 2575 ESCOBILLERO INOX BRILLO AW61000 JOFEL



Tabla Técnica

Altura	38 cm
Diámetro total	8,9 cm
Material	ACERO INOX
Revestimiento	INOXIDABLE

Und Venta
UNIDAD

Ref. 3877 EXTERMINADOR INSECTOS AJ60000 (6LAMINAS)



Tabla Técnica

Und Venta
UNIDAD

Ref. 4214 EXTERMINADOR INSECTOS POR ABSORCION AJ36000



Tabla Técnica

Und Venta
UNIDAD



Si este documento no incluye las marcas o productos que fabrica o distribuye tu empresa, notifícanoslo en contacto@hosteleria10.com.

Estaremos encantados de incorporarlas.