



Catálogo de los
LAVAVAJILLAS
distribuidos en España

Este catálogo agrupa toda la información disponible sobre los [Lavavajillas Industriales](#) que se distribuyen en España, según la facilitan sus respectivos fabricantes. Esta información incluye productos, modelos, características técnicas y precios.

Los precios indicados en este catálogo son los Precios de Venta Recomendados por cada fabricante, que puede haberlos actualizado, dejándolos obsoletos. Consúltanos el precio actual.

En todo caso, en la tienda online Hostelería10.com mejoramos con grandes descuentos los precios de todos los productos incluidos en este catálogo.

Las marcas de la sección Lavavajillas para Hostelería que forman parte de este catálogo son:

Adler	Infrico
Antar	Masquefrio
Casfri	Mes Fred
Clima Hostelería	Nikrom
Conbeq	Sammic
Corequip	Sayl
Edenox	Silanos
Eurofred	Vajillas LLorca
Eutron	
Fagor	
Hoonved	

Sólo una cuidada selección de los mejores productos de este catálogo están incluidos en Hostelería10.com.

Si tienes alguna duda respecto a alguno de estos productos o no encuentras el que buscas, escríbenos a contacto@hosteleria10.com o llámanos al 91 161 03 04.

Estaremos encantados de atenderle.

Año tras año, mejoramos nuestros productos, estudiamos prácticas e innovadoras soluciones para satisfacer todas las necesidades del mercado.

Los lavavajillas Adler son estrictamente controlados y probados cuidadosamente para satisfacer todos los requisitos, incluyendo los ambientales de cualquier país.



LÍNEA MECÁNICA



LÍNEA EVO-BT

CARACTERÍSTICAS DE CONSTRUCCIÓN



Pestaña vierte-aguas.



Puerta de doble pared de acero inoxidable con asa robusta y cierre de doble bola.



Bisagras reforzadas para garantizar la fiabilidad y durabilidad del producto, ahora asegurada por dos pasadores.

2 AÑOS GARANTÍA

**GARANTÍA CONDICIONADA
A USO, PRODUCTO E
INSTALACIONES ADECUADAS**



Guías deslizantes de fácil extracción.



Estampación lateral. Construcción y materiales de primera calidad CE.

INTERFAZ GAMA NL

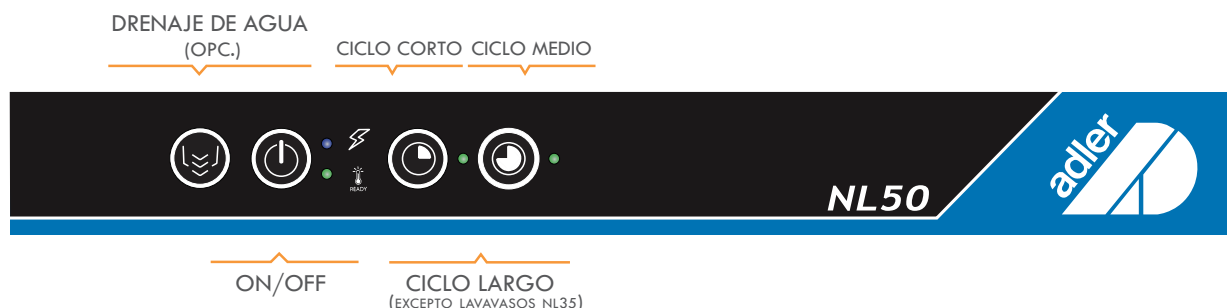

Fácil e intuitiva durante las operaciones diarias gracias a la **dimensión de los botones** y el **brillo de las luces LED**, que son claramente visibles y simplifican la interacción entre el usuario y el dispositivo, con el fin de reducir el tiempo de formación del personal.

Las **luces LED** facilitan su lectura incluso con poca luz ambiente de trabajo.

Nuestras máquinas están diseñadas específicamente para reducir el tiempo en las operaciones de limpieza y mantenimiento diario.

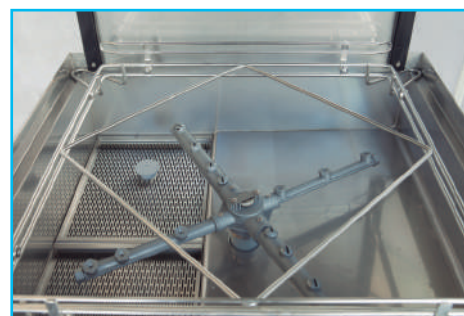

Cuba con bordes redondeados, reduce la acumulación de suciedad y la proliferación de bacterias. De menor capacidad reduciendo el consumo de agua y energía. La cuba está libre de tuberías internas.



Los **filtros y brazos de lavado** están fabricados en PVC alimentario y fibra de vidrio (30%), de menos peso y fácilmente desmontables, que garantiza la calidad del aclarado desde 2 bares de presión, de fácil acceso y extracción.

Los brazos de aclarado cuentan con pulverizadores de agua en forma de hoja para el enjuague final a alta temperatura, de hasta 85°C. Disponen de circuito separado para lavado y aclarado.

Racord de preinstalación para detergente.

Todos los componentes eléctricos y electrónicos son cuidadosamente controlados y suministrados por empresas con certificados europeos.

SISTEMA DE FILTRACIÓN

El sistema de filtrado dFilter permite una filtración doble y parcial en la superficie externa, para el filtrado de partículas grandes de suciedad, y microfiltración en la superficie interna de pequeñas partículas de suciedad, que garantizan el agua de lavado limpia y preservar los componentes hidráulicos de la máquina.

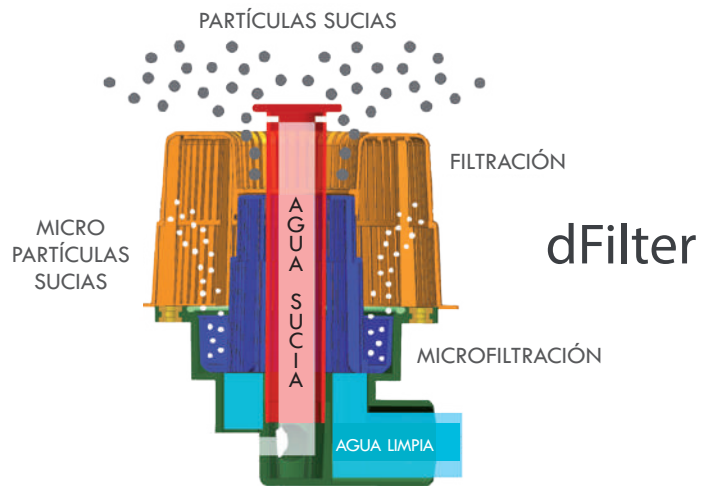

RENDIMIENTO ÓPTIMO Y MENOR CONSUMO DE AGUA Y ENERGÍA

Con tan solo 1,5 litros de agua por ciclo (hasta un 46% menos) y 0,13 kW de consumo de energía por ciclo corto, nuestras máquinas han alcanzado el mejor rendimiento del mercado.

- Siendo el resultado de:
- Un completo sistema de filtración.
 - Mayor presión de lavado con máxima capacidad de arrastre y desincrustación.
 - Menor tiempo y consumo de aclarado (del 20%).
 - Disminución de productos químicos.
 - Mayor productividad por el incremento de ciclos de lavado.

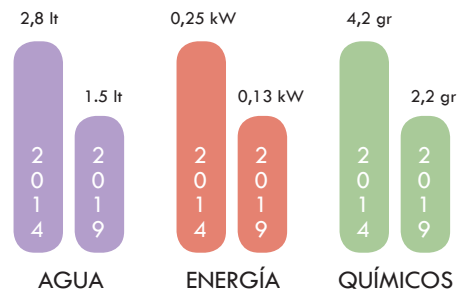

solo 0,05gr CO²

FÁCIL ACCESO A COMPONENTES

Todos los componentes están instalados en el frontal de la máquina para un fácil acceso y reducción del tiempo de trabajo.



Cajón eléctrico superior para acceder fácilmente a todos los componentes eléctricos de la máquina.



Componentes en la zona inferior frontal de la máquina para facilitar el acceso.

2 AÑOS GARANTÍA

**GARANTÍA CONDICIONADA
A USO, PRODUCTO E
INSTALACIONES ADECUADAS**

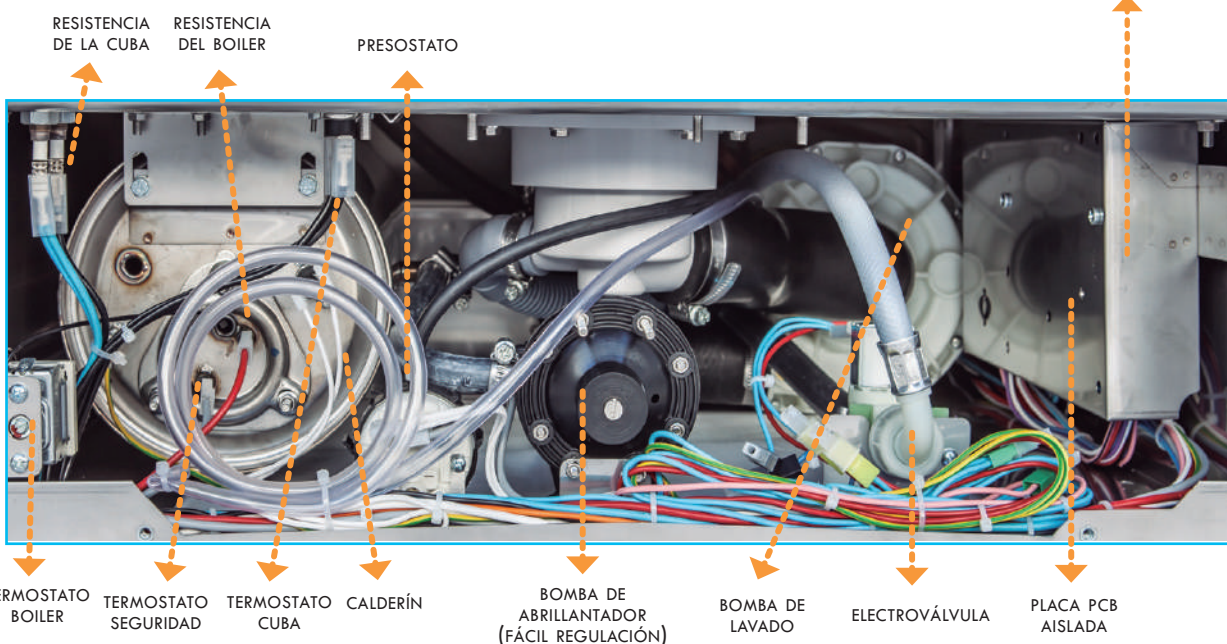

Fabricado en acero inox. AISI 304 18/8.

Bisagras de puerta reforzadas y cierre de doble bola con micro.

Resistencias de cuba y calderín conmutadas.

Dosificador de abrillantador incorporado.

Desagüe Ø 32 mm y entrada de agua 3/4".

CICLOS DE LAVADO FIJO:

- CORTO: 120" (30 CESTAS/H)

- MEDIO: 180" (20 CESTAS/H)

- LARGO: 300" (12 CESTAS/H)

Pre-instalación para toma de detergente con orificio en cuba y toma FASTON.

Fácil acceso a los componentes.

Brazos de lavado y aclarado fabricados en PVC alimentario y fibra de vidrio (30%) fácilmente desmontables. Inalterable a químicos. Menor peso (290g) que garantiza la calidad del aclarado desde 2 bares de presión.

DOTACIÓN:

1 cesta universal

1 cesta platos

1 cestillo de cubiertos



3 CICLOS DE LAVADO

NL-50

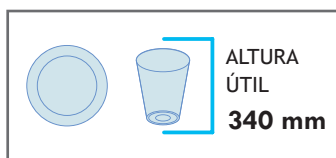

ALTURA ÚTIL
340 mm

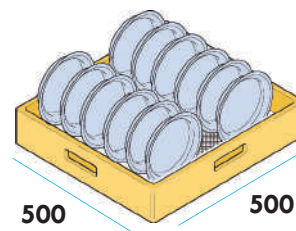

500

500

2 AÑOS GARANTÍA

GARANTÍA CONDICIONADA
A USO, PRODUCTO E
INSTALACIONES ADECUADAS



Pestaña vierte-aguas



Puerta con bisagras reforzadas para mayor durabilidad.



Terminación curva, mayor higiene. Guías desmontables. Orificio pre-instalación detergente. Doble filtro.

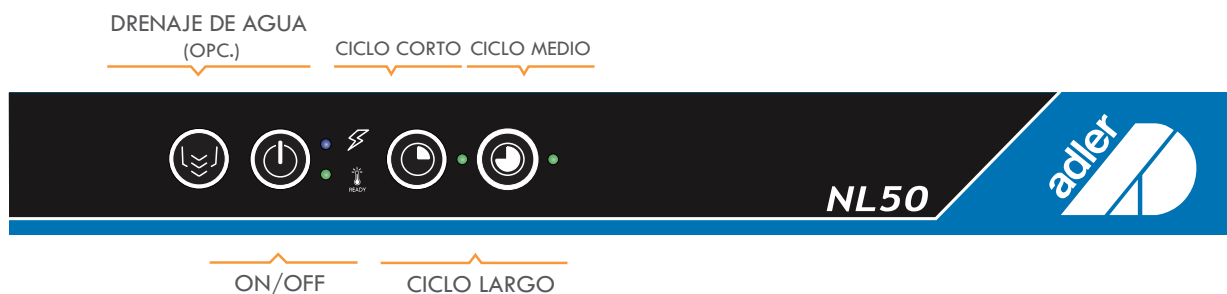

SISTEMA DE INSTALACIÓN

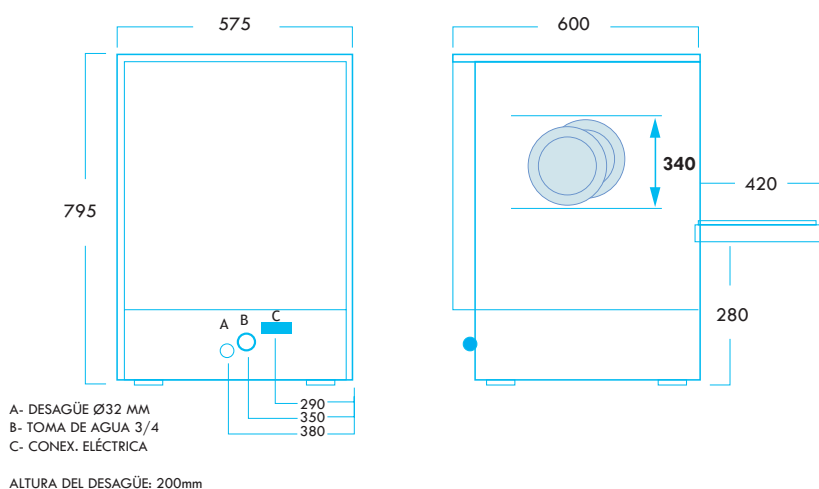

Indispensable la instalación de descalcificador en aguas de una dureza superior a 15°dH (consulte págs- 24-25)**

LAVADO Y ACLARADO INFERIOR Y SUPERIOR

	NL - 50 C/B. DESCARGA	NL - 50 TRIF	NL - 50
DIMENSIONES (LXPXH)	575 x 600 x 795 mm	575 x 600 x 795 mm	575 x 600 x 795 mm
PRODUCTIVIDAD CESTAS/HORA	12 cestas/h (300") 20 cestas/h (180") 30 cestas/h (120")	12 cestas/h (300") 20 cestas/h (180") 30 cestas/h (120")	12 cestas/h (300") 20 cestas/h (180") 30 cestas/h (120")
BOMBA DE DESAGÜE	Sí	No	No
CAPACIDAD CUBA	17 l.	17 l.	17 l.
CAPACIDAD CALDERÍN	7 l.	7 l.	7 l.
CONSUMO DE AGUA	1.5 l/ciclo	1.5 l/ciclo	1.5 l/ciclo
TEMPERATURA CUBA	55 °C	55 °C	55 °C
TEMPERATURA CALDERÍN	85 °C	85 °C	85 °C
RESISTENCIA CUBA	2.8 kW	2.8 kW	2.8 kW
RESISTENCIA CALDERÍN	2.8 kW	6 kW	2.8 kW
POTENCIA BOMBA LAVADO	0.55 Kw - FIR 0.75 HP	0.55 Kw - FIR 0.75 HP	0.55 Kw - FIR 0.75 HP
CONSUMO MÁXIMO	3.4 kW	6.6 kW	3.4 kW
TENSIÓN	230 V/1N	400 V/3N	230 V/1N
PRESIÓN ENTRADA AGUA	2 ÷ 4 Bar	2 ÷ 4 Bar	2 ÷ 4 Bar
P.V.P	2.250 €	2.195 €	1.995 €
** DESCALCIFICADOR AUTO. INCORP.	-	-	2.395 €
** KIT BOMBA DE ACLARADO	-	-	**consulte págs. 50-51

Suplemento cambio de cesta +15€ NETO

Fabricado en acero inox. AISI 304 18/8.

Bisagras de puerta reforzadas y cierre de doble bola con micro.

Resistencias de cuba y calderín conmutadas.

Dosificador de abrillantador incorporado.

Desagüe Ø 32 mm y entrada de agua 3/4".

CICLOS DE LAVADO FIJO:

- CORTO: 120" (30 CESTAS/H)

- MEDIO: 180" (20 CESTAS/H)

- LARGO: 300" (12 CESTAS/H)

Pre-instalación para toma de detergente con orificio en cuba y toma FASTON.

Fácil acceso a los componentes.

Brazos de lavado y aclarado fabricados en PVC alimentario y fibra de vidrio (30%) fácilmente desmontables. Inalterable a químicos. Menor peso (249g) que garantiza la calidad del aclarado desde 2 bares de presión.

DOTACIÓN:

2 cestas universales

1 cestillos de cubiertos



NL-40

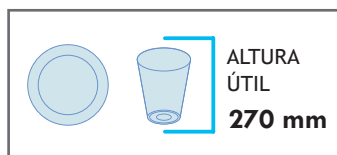

ALTURA ÚTIL
270 mm

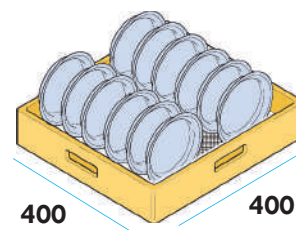

400

400



Pestaña vierte-aguas



Puerta con bisagras reforzadas para mayor durabilidad

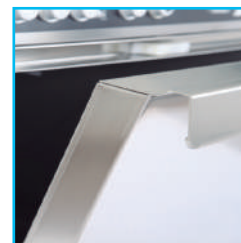

Tirador robusto en acero INOX

2 AÑOS GARANTÍA

GARANTÍA CONDICIONADA
A USO, PRODUCTO E
INSTALACIONES ADECUADAS



BRAZOS DE LAVADO

Resultados constantes y excelentes gracias a la combinación de la potente bomba y brazos de aclarado, con pulverización del agua en forma de hoja para el enjuague final a alta temperatura, de hasta 85°C. Con circuito separado para lavado y enjuague final.

DRENAJE DE AGUA
(OPC.)

CICLO CORTO CICLO MEDIO



SISTEMA DE INSTALACIÓN

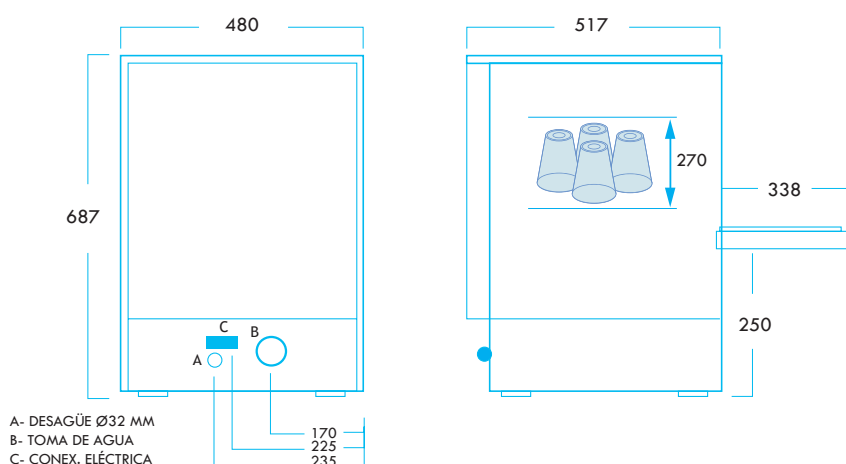

Indispensable la instalación de descalcificador en aguas de una dureza superior a 15°dH (consulte págs- 24-25)**

LAVADO Y ACLARADO INFERIOR Y SUPERIOR

	NL - 40 C/B DESCARGA	NL - 40
DIMENSIONES (LXPXH)	480 x 517 x 687 mm	480 x 517 x 687 mm
PRODUCTIVIDAD-CESTAS/HORA	12 cestas/h (300") 20 cestas/h (180") 30 cestas/h (120")	12 cestas/h (300") 20 cestas/h (180") 30 cestas/h (120")
BOMBA DE DESAGÜE	Sí	No
CAPACIDAD CUBA	11 l.	11 l.
CAPACIDAD CALDERÍN	3 l.	3 l.
CONSUMO DE AGUA	1,5 l/ciclo	1,5 l/ciclo
TEMPERATURA CUBA	55 °C	55 °C
TEMPERATURA CALDERÍN	85 °C	85 °C
RESISTENCIA CUBA	2 kW	2 kW
RESISTENCIA CALDERÍN	2,4 kW	2,4 kW
POTENCIA BOMBA LAVADO	0,20 kw/ 0,3 HP	0,20 kw/ 0,3 HP
CONSUMO MÁXIMO	2,8 kW	2,8 kW
TENSIÓN	230 V/1N	230 V/1N
PRESIÓN ENTRADA AGUA	2 ÷ 4 Bar	2 ÷ 4 Bar
P.V.P	1795 €	1.595 €
** DESCALCIFICADOR AUTO. INCORP.	-	1.975 €
** KIT BOMBA DE ACLARADO	-	**consulte págs. 50-51

Suplemento cambio de cesta +15€ NETO

Fabricado en acero inox. AISI 304 18/8.

Mandos protegidos anti-humedad y cierre de bola con micro.

Dosificador de abrillantador incorporado.

Desagüe Ø 32 mm y entrada de agua 3/4".

Lavado y aclarado inferior y superior.

CICLO DE LAVADO FIJO:

120" (30 CESTAS/H)

Pre-instalación para toma de detergente con orificio en cuba y toma FASTON.

Brazos de lavado y aclarado fabricados en PVC alimentario y fibra de vidrio (30%) fácilmente desmontables. Inalterable a químicos. Menor peso (249g) que garantiza la calidad del aclarado desde 2 bares de presión.

LAVADO Y ACLARADO INFERIOR Y SUPERIOR



NL-35

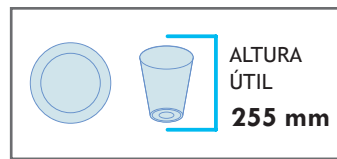

ALTURA ÚTIL 255 mm

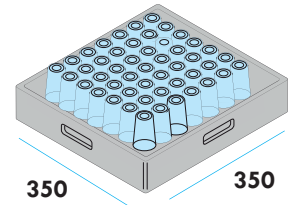

350

350

DOTACIÓN:

2 cestas universales

1 cestillos de cubiertos



Salida del agua en forma de hoja para mejorar el aclarado.



Guías desmontables

2 AÑOS GARANTÍA

GARANTÍA CONDICIONADA A USO, PRODUCTO E INSTALACIONES ADECUADAS



FILTROS INTERNO Y EXTERNO

El sistema de filtrado dFilter permite una filtración doble y parcial en la superficie externa, para el filtrado de partículas grandes de suciedad, y microfiltración en la superficie interna de pequeñas partículas de suciedad, que garantizan el agua de lavado limpia.

SISTEMA DE INSTALACIÓN

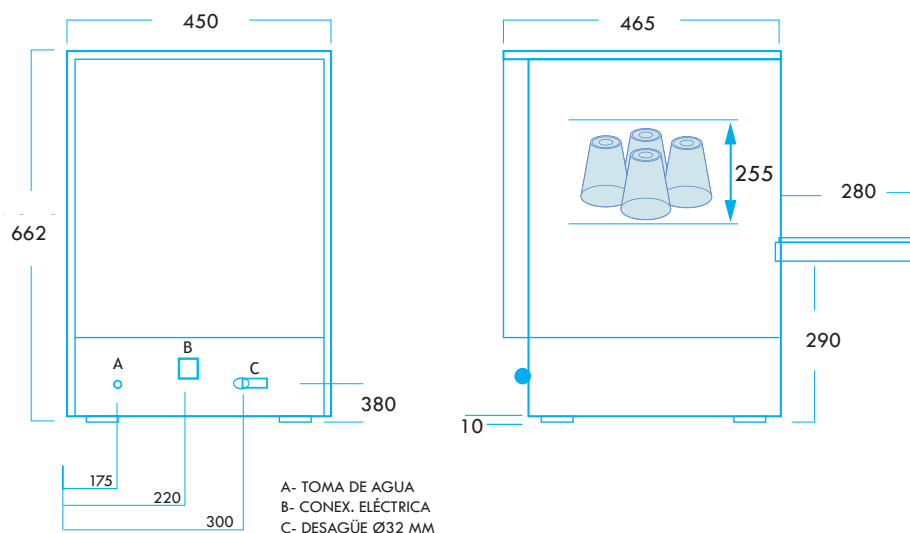

Indispensable la instalación de descalcificador en aguas de una dureza superior a 15°dH
 (**consulte págs- 24-25)



Refuerzo bisagra



Mandos protegidos anti-humedad

	NL - 35
DIMENSIONES (LXPXH)	450 x 465 x 662 mm
PRODUCTIVIDAD - CESTAS/HORA	30 cestas/h (120")
CAPACIDAD CUBA	9 l.
CAPACIDAD CALDERÍN	3 l.
CONSUMO DE AGUA	1,5 l/ciclo
TEMPERATURA CUBA	55 °C
TEMPERATURA CALDERÍN	85 °C
RESISTENCIA CUBA	2 kW
RESISTENCIA CALDERÍN	2,4 kW
POTENCIA BOMBA LAVADO	0,20 Kw - 0,3 HP
CONSUMO MÁXIMO	2,8 kW
TENSIÓN	230 V/1N
PRESIÓN ENTRADA AGUA	2 ÷ 4 Bar
P.V.P	1.395 €

OPCIÓN BOMBA DESAGÜE +300€ (Bajo pedido)

Fabricado en acero inox. AISI 304 18/8.

Bisagras de puerta reforzadas y cierre de doble bola con micro.

Resistencias de cuba y calderín conmutadas.

Dosificador de abrillantador incorporado.

Desagüe Ø 32 mm y entrada de agua 3/4".

CICLOS DE LAVADO FIJO:

M-40: 120" (30 CESTAS/H)

M-50: 180" (20 CESTAS/H)

Pre-instalación para toma de detergente con orificio en cuba y toma FASTON.

Fácil acceso a los componentes.

Brazos de lavado y aclarado fabricados en PVC alimentario y fibra de vidrio (30%) fácilmente desmontables. Inalterable a químicos. Menor peso (290g) que garantiza la calidad del aclarado desde 2 bares de presión

DOTACIÓN:

M-50

- 1 cesta universal
- 1 cesta platos
- 1 cestillo de cubiertos

M-40

- 2 cesta universal
- 1 cestillo de cubiertos

2 AÑOS GARANTÍA

**GARANTÍA CONDICIONADA
A USO, PRODUCTO E
INSTALACIONES ADECUADAS**



M - 40



M - 50

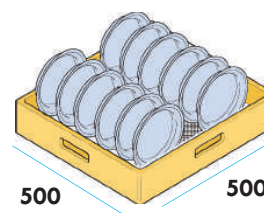
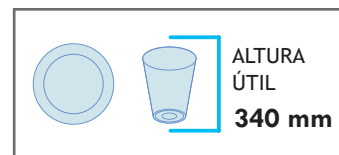
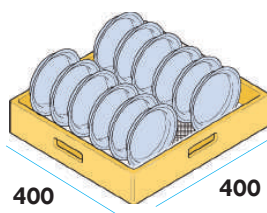
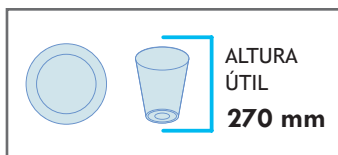

Frontal personalizado



Tirador robusto en acero INOX



FILTROS INTERNO Y EXTERNO

El sistema de filtrado **dFilter** permite una filtración doble y parcial en la superficie externa, para el filtrado de partículas grandes de suciedad, y microfiltración en la superficie interna de pequeñas partículas de suciedad, que garantizan el agua de lavado limpia.



SISTEMA DE INSTALACIÓN

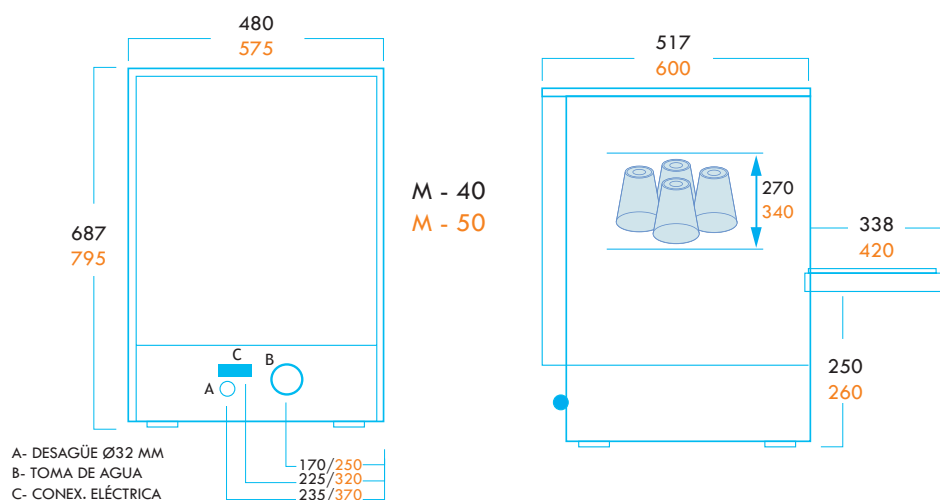

Indispensable la instalación de descalcificador en aguas de una dureza superior a 15°dH (consulte págs- 24-25)**



	M - 40	M - 50
DIMENSIONES (LXPXH)	480 x 517 x 687 mm	575 x 600 x 795 mm
PRODUCTIVIDAD-CESTAS/HORA	30 cestas/h (120")	20 cestas/h (180")
BOMBA DE DESAGÜE	No	No
CAPACIDAD CUBA	11 l.	17 l.
CAPACIDAD CALDERÍN	3 l.	7 l.
CONSUMO DE AGUA	1,5 l/ciclo	1,5 l/ciclo
TEMPERATURA CUBA	55 °C	55 °C
TEMPERATURA CALDERÍN	85 °C	85 °C
RESISTENCIA CUBA	2 kW	2,8 kW
RESISTENCIA CALDERÍN	2,4 kW	2,8 kW
POTENCIA BOMBA LAVADO	0,20 kw/ 0,3 HP	0,55 kw/ 0,75 HP
CONSUMO MÁXIMO	2,8 kW	3,4 kW
TENSIÓN	230 V/1N	230 V/1N
PRESIÓN ENTRADA AGUA	2 ÷ 4 Bar	2 ÷ 4 Bar
P.V.P	1.595 €	1.995 €

Suplemento cambio de cesta +15€ NETO

LA SUMA PERFECTA...

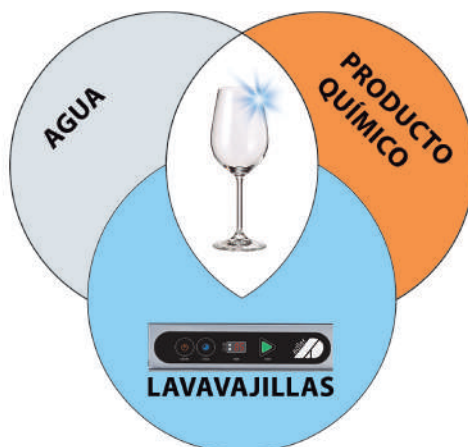

...PARA UN RESULTADO HIGIÉNICO Y BRILLANTE

1. AGUA:

Es indispensable el uso de agua de máxima calidad. Les recomendamos la instalación de un equipo de osmosis inversa.

La osmosis inversa es un procedimiento de filtración por membrana que, en combinación con una presión de agua elevada, filtra sustancias disueltas en el agua como, por ejemplo, cal y metales pesados, y solo deja pasar moléculas de agua puras.



2. PRODUCTO QUÍMICO:

Detergente y abrillantador de calidad contrastadas, adecuado a cristalería y/o vajilla a tratar. Es muy recomendable para seleccionar el producto adecuado, analizar el agua.

3. LAVAVAJILLAS:

Los nuevos modelos serie EVO-BT le aseguran:

- Temperatura y presión constante en el lavado (característica común en todos nuestros modelos).
- Temperatura y presión constante durante todo el ciclo de aclarado, aspecto EXCLUSIVO de la gama EVO-BT, eliminando el riesgo de una presión irregular y la diferencia de temperatura entre el comienzo y el final del proceso.

La osmosis inversa es un procedimiento de filtración por membrana que, en combinación con una presión de agua elevada, filtra sustancias disueltas en el agua como, por ejemplo, cal y metales pesados, y únicamente deja pasar moléculas de agua puras.

Los finos poros de la membrana, que incluso retienen microorganismos como las bacterias, procuran que los componentes disueltos puedan eliminarse casi por completo del agua.



	OSMO 24	OSMO 26
DIMENSIONES (LXPXH)	505 x 275 x 295 mm	505 x 275 x 295 mm
PESO APROXIMADO	10,6 Kg	10,6 Kg
POTENCIA NOMINAL (DESAGÜE LIBRE) *	120 l/h	180 l/h
TASA DE RETENCIÓN DE SAL	>98 %	>98 %
RENDIMIENTO DE PERMEADO WCF (MÍN/MÁX)**	40-60 %	40-60 %
CONEXIÓN DE RED	230V/50Hz/10A	230V/50Hz/10A
CONSUMO DE POTENCIA ELÉCTRICA (FUNCIONAMIENTO/MODO DE ESPERA)	200/ <3	200/ <3
GRADO DE PROTECCIÓN	54 IP	54 IP
PRESIÓN MÍNIMA	2,0 min / 6,0 máx	2,0 min / 6,0 máx
TEMP. AMBIENTE/DE AGUA DE ALIMENTACIÓN	5...30 °C / 5... 40 °C	5...30 °C / 5... 40 °C
HIERRO Y MANGANESO	<0,05 mg/l	<0,05 mg/l
P.V.P	2.550 €	3.475 €
DEPÓSITO DE ACUMULACIÓN (11 l)	125 €	

* Temperatura del agua en la entrada 15 °C, contenido de sal como NaCl máx. 500 mg/l, presión de entrada 3,5 bar y un rendimiento de permeado del 40%. El caudal nominal real puede variar ligeramente del caudal indicado en la tabla debido a variaciones de calidad del agua de alimentación, la presión y la continuidad del chorro de agua.

** En principio, el fabricante recomienda el uso de agua de alimentación descalcificada a partir de una dureza de 14 °dH.

El proceso de lavado se efectúa con la propia bomba de lavado y con el agua de la cuba.
 El proceso de aclarado se realiza con el agua del calderín, y con la presión disponible en la red*.
 * (ver opción bomba para aumento de presión, pág. 50-51).

1. Entrada de agua de la red.
2. Entrada de agua fría en calderín.
3. El agua del calderín calienta hasta 85 °C.
4. El agua caliente alcanza los brazos de aclarado según presión de red.
5. En la fase de aclarado, la presión depende de la proporcionada por la red, y la temperatura desciende durante el ciclo.

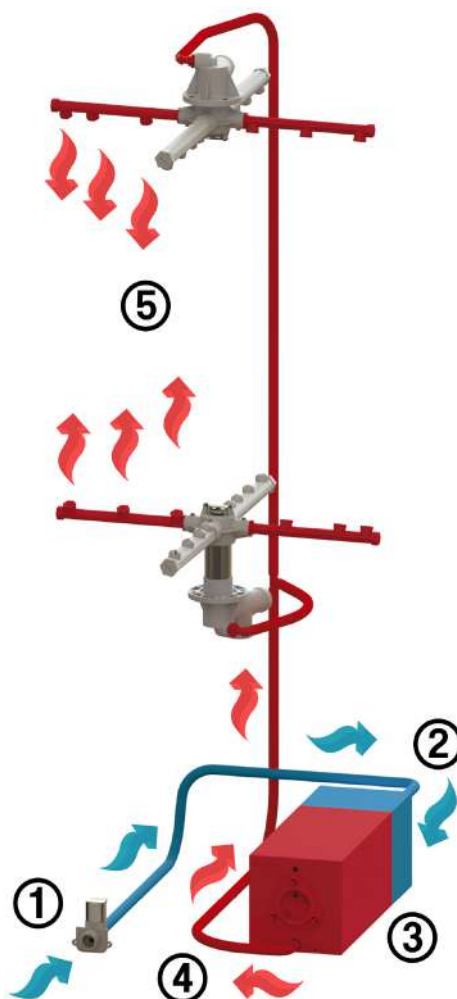

— MÁQUINA CONVENCIONAL
 — MÁQUINA BREAK TANK

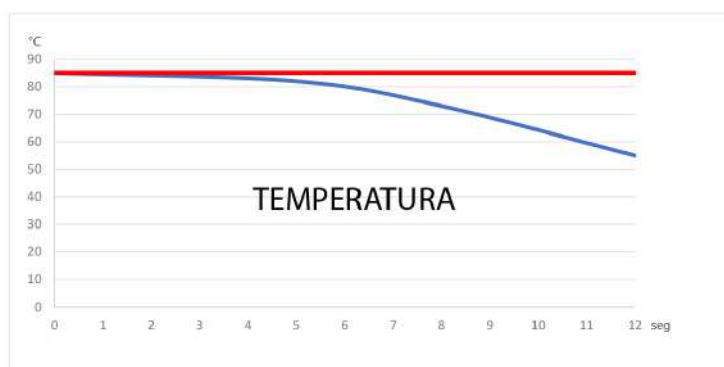

El proceso de lavado se efectúa mediante la bomba incorporada en la máquina y el agua de la cuba. En el proceso de aclarado de la máquina, temperatura y presión permanecen CONSTANTES durante todo el ciclo.

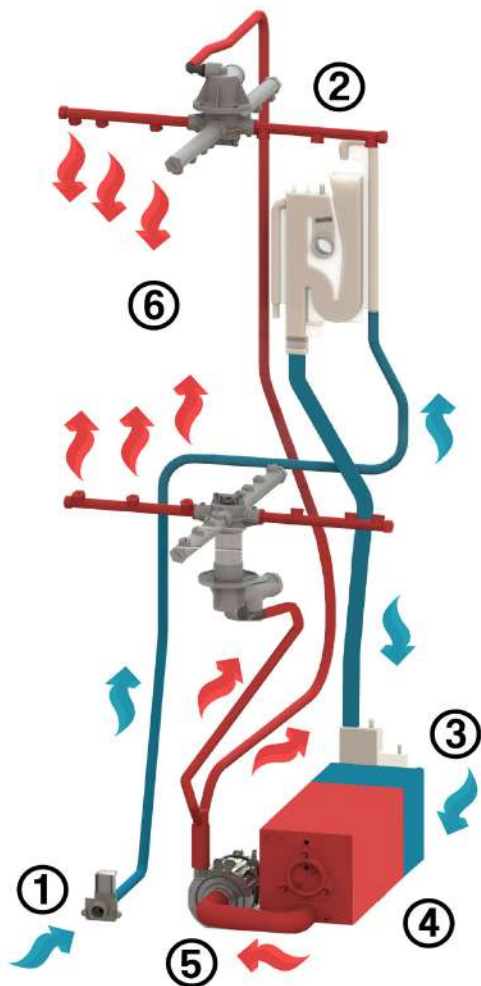

1. Entrada de agua de la red.
2. Cuba con válvula anti-retorno para evitar contaminación.
3. Entrada de agua fría en calderín.
4. El agua del calderín calienta hasta 85 °C.
5. Bomba de presión que mantiene la presión constante en el aclarado.
6. Durante la fase de aclarado, TEMPERATURA Y PRESIÓN permanecen constantes durante el ciclo completo.

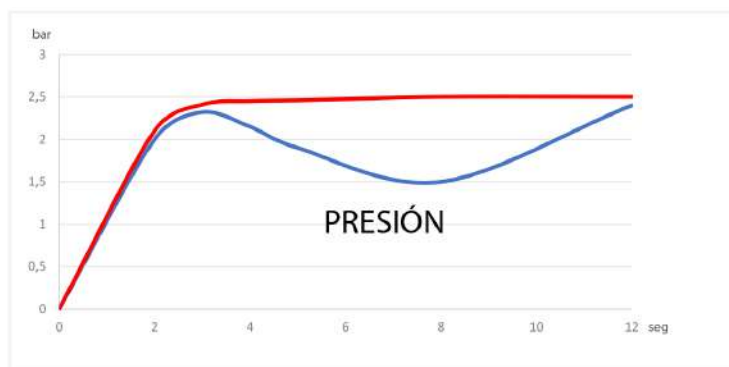

— MÁQUINA CONVENCIONAL
 — MÁQUINA BREAK TANK

Lavavajillas con interfaz digital que permite tener el control de todas las funciones principales.

Los brazos de lavado, la bomba de lavado, el sistema de filtración doble y selección de diferentes tiempos de ciclo, garantizan excelentes resultados de lavado, incluso en las condiciones más difíciles.

Fabricado en acero inox. AISI 304 y **brazos de lavado en PVC alimentario y fibra de vidrio (30%) desmontables.**

CICLO DE LAVADO FIJO:

60" (60 CESTAS/H)

120" (30 CESTAS/H)

180" (20 CESTAS/H)

240" (15 CESTAS/H)

600" (6 CESTAS/H)

Mandos protegidos anti-humedad y cierre de doble bola con micro.

Doble puerta aislada. Estructura robusta y bisagras forzadas.

El nuevo tanque de bordes redondeados reduce la acumulación de suciedad y la proliferación de bacterias en el interior de la máquina, lo que aumenta la seguridad durante las operaciones de limpieza y mantenimiento diario.

DOTACIÓN:

EVO-40 BT

- 2 cestas universales
- 1 cestillo de cubiertos

EVO-50 BT

- 1 cesta universal
- 1 cesta platos
- 1 cestillo de cubiertos

EVO-1000 BT

- 1 cesta universal
- 1 cesta platos
- 1 cestillo de cubiertos

TEMPERATURA Y PRESIÓN UNIFORME DE ACLARADO



EVO-40 BT

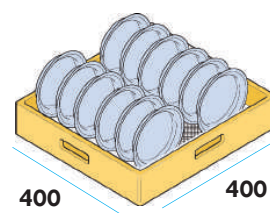
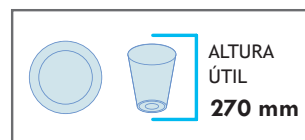

EVO-50 BT

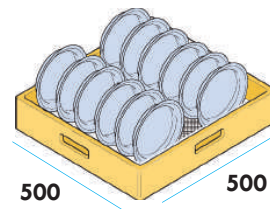
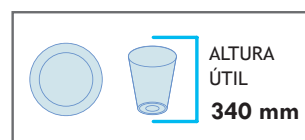

EVO-1000 BT

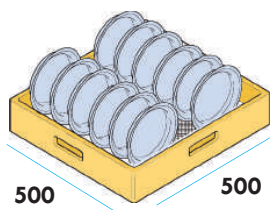
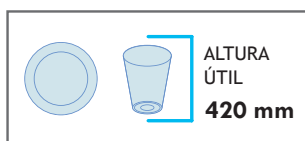

2 AÑOS GARANTÍA

GARANTÍA CONDICIONADA
A USO, PRODUCTO E
INSTALACIONES ADECUADAS

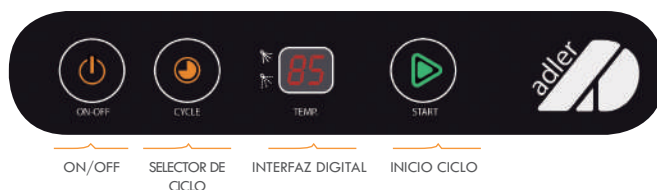

SISTEMA DE INSTALACIÓN

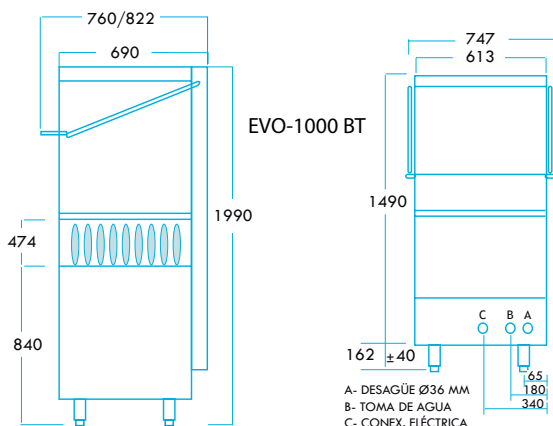
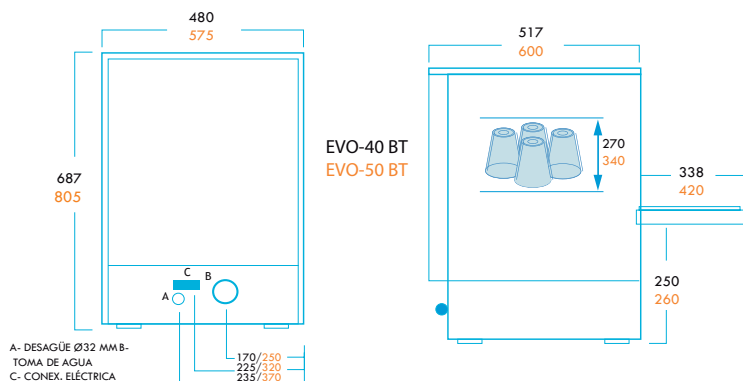

Indispensable la instalación de descalcificador en aguas de una dureza superior a 15°dH
(*:consulte págs 24-25)

	EVO-40 BT MONOF	EVO 50-BT MONOF	EVO 50-BT TRIF	EVO-1000 BT TRIF
DIMENSIONES (LXPXH)	480 x 517 x 687 mm	575 x 600 x 805 mm	575 x 600 x 805 mm	747 x 822 x 1745 (1990) mm
PRODUCTIVIDAD CESTAS/HORA	Desde 6 cestas/h (60") Hasta 60 cestas/h (60") 5 Ciclos	Desde 6 cestas/h (60") Hasta 60 cestas/h (60") 5 Ciclos	Desde 6 cestas/h (60") Hasta 60 cestas/h (60") 5 Ciclos	Desde 6 cestas/h (60") Hasta 60 cestas/h (60") 5 Ciclos
CAPACIDAD CUBA	11 L	17 l.	17 l.	20 l
CAPACIDAD CALDERÍN	3 l	7 l	7 l	10 l
CONSUMO DE AGUA	1,5 l/ciclo	1,5 l/ciclo	1,5 l/ciclo	1,5 l/ciclo
TEMPERATURA CUBA	55 °C	55 °C	55 °C	55 °C
TEMPERATURA CALDERÍN	85 °C	85 °C	85 °C	85 °C
RESISTENCIA CUBA	2 kW	2,8 kW	2,8 kW	2,8 kW
RESISTENCIA CALDERÍN	2,4 kW	2,8 kW	6 kW	2,8 kW
POT. BOMBA LAVADO	0,20 Kw - FIR 0,3 HP	0,55 Kw - FIR 0,75 HP	0,55 Kw - FIR 0,75 HP	0,75 Kw - FIR 1 HP
CONSUMO MÁXIMO	2,5 kW	3,4 kW	6,6 kW	9,8 Kw
TENSIÓN	230 V/1N	230 V/1N	400 V/3N	400 V/3N
PRESIÓN ENTRADA AGUA	0.5 ÷ 1 Bar	0.5 ÷ 1 Bar	0.5 ÷ 1 Bar	0.5 ÷ 1 Bar
P.V.P	2.275 €	2.715 €	2.790 €	4.675 €
OPCIÓN BOMBA DESAGÜE	+300 €			

Suplemento cambio de cesta +15€ NETO

Adler2012 recomienda la instalación de descalcificadores en aguas de una dureza superior a 15°dH en las diferentes máquinas de lavado para conseguir un mejor funcionamiento y evitando problemas de cal.

VERSIONES CON SISTEMAS DE DESCALCIFICACIÓN AUTOMÁTICA

Disponible para modelos de cesta 40, 50 y Cúpula.

Asegura el correcto funcionamiento y resultados de su lavavajillas.

Solo vigile nivel de sal y al final de jornada pulse inicio de descalcificación.

SIMPLE Y EFICAZ



CUADRO AUTONOMÍA RESINA

Dureza del agua	20 °F	30 °F	40 °F
Litros de agua tratada	240	150	120
Nº Ciclos	120	75	60

KIT BOMBA AUMENTO PRESIÓN



0,32Kw 230V 50Hz
Condensador 8µF
Entrada y salida ø12 mm - **395 €**

BRAZOS INOX



Incremento brazo en acero INOX - **125 € NETOS**

KIT DOSIFICADOR DETERGENTE



230V 50-60Hz
Regulador de 0 a 3 l/h
Incluye kit de montaje - **180 €**

PREFILTRO CUBA INOX

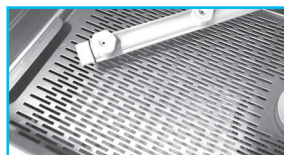

Incremento prefiltro de cuba en acero INOX - **A consultar**

CESTAS Y ALMACENAJE DE LAVADO



Cesta 400x400	Cesta Platos 400x400	Insertador platitos
42 €	48 €	10 €

Consúltenos para conocer modelos de cestas adicionales

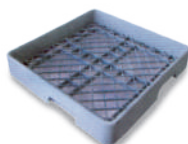

Cesta de bandejas 500x500x100	Cesta Universal 500x500	Cesta platos 500x500	Cesta platos 500x600	Cesta vasos 500x600
65 €	42 €	48 €	165 €	165 €

DESCALCIFICADORES DE AGUA (APTO PARA HORNOS, HIELO Y LAVADO)

Para un óptimo rendimiento y durabilidad de la máquina recomendamos encarecidamente el uso de descalcificadores según la dureza del agua a tratar.

En función de las necesidades del cliente, es posible elegir desde el sistema manual hasta el equipo de osmosis.

DESCALCIFICADOR MANUAL

	8 LITROS	12 LITROS	16 LITROS
DIMENSIONES	Altura 400 mm Ø 185 mm	Altura 500 mm Ø 185 mm	Altura 600 mm Ø 185 mm
CONEXIÓN ACOMETIDA	3/8"	3/8"	3/8"
RESINA CONTENIDA	5,8 l	9 l	12 l
P.V.P	120 €	145 €	170 €



DESCALCIFICADOR AUTOMÁTICO



	DEP.AUT. 1000	DEP. AUT. 1400
DIMENSIONES -SIN RODILLOS- (LXPXH)	244 x 530 x 555 mm	290 x 420 x 530 mm
CONEXIÓN ACOMETIDA	3/4"	3/4"
CAUDAL NOMINAL SEGÚN EN 14743	máx. 1.000 l/h	1.440 l/h
CONEXIÓN DE RED	230V~1N 50Hz	230V~1N 50Hz
CONSUMO ELÉCTRICO	15 W	15 W
P.V.P	850 €	1.125 €

OSMOSIS INVERSA



CONSULTAR PÁGINA 25

Secadora Abrillantadora de cubiertos

¡Repasar cubiertos a mano ha pasado a la historia!

ANTAR

Características Generales

- Totalmente automática
- Secado y abrillantado de cubiertos con calidad constante
- Elimina manchas de cal y restos de productos de lavado
- Elimina las posibles bacterias mediante lámpara germicida profesional
- Los materiales utilizados y el método de trabajo cumplen las normativas CE y HACCP
- Una altura de sólo 74 cm. permite ubicar la secadora-abrillantadora bajo una mesa de trabajo (Modelos de pie)
- La introducción de los cubiertos se realiza frontalmente.
- Salida de cubiertos lateral sobre la cesta colocada en carro con ruedas
- Calentamiento rápido del material secante mediante batería de resistencias



Carro con Cestas

Mod. ALISEO HT



Mod. Windy
Modelo de sobremesa

Opciones	PVP
Carro portacubiertos con dos cestas	285 €
Granulado higroscópico	62 €

	PVP
Windy	3.350 €
Mistral	3.850 €
Aliseo HT	5.450 €
Ghibli HT	7.350 €



Modelo GHIBLI



Modelo MISTRAL



Interior Modelo ALISEO



Interior Modelo GHIBLI

Versión HT

-High Technology-

Nueva Placa electrónica que permite:

- Control temperatura granulado a 50°
- Control horas utilización granulado (300 h.)
- Control eficiencia lámpara germicida (4.000 h.)
- Programa especial para ambientes muy húmedos (mantiene granulado seco)

MODELO	WINDY	MISTRAL	ALISEO HT	GHIBLI HT
Dimensiones (mm.)	500 x 560 x 320	560 x 600 x 370	630 x 660 x 740	650 x 670 x 740
Calefacción (resistencia) (w)	500	500	1600	1600
Motor Vibrador (w)	100	100	300	400
Lámpara esterilizadora (w)	11	11	11	11
Ventiladores (w)	30	30	30	30
Potencia eléctrica total (w)	561	641	1800	1800
Alimentación (v)	1 x 230	1 x 230	1 x 230	1 x 230
Rumorosidad (dBA)	sin cubiertos 63,5	sin cubiertos 63,5	sin cubiertos 63,5	sin cubiertos 63,5
	con cubiertos 70,9	con cubiertos 70,9	con cubiertos 75,4	con cubiertos 75,4
Peso (kg)	35	40	85	110
Producción	2000 piezas / hora	4000 piezas / hora	6000 piezas / hora	9000 piezas / hora
Capacidad granulado (kg)	5,5	6	8	7

NUEVOS LAVAVAJILLAS Y LAVAPLATOS



LAVAVAJILLAS

PORTES PAGADOS

MODELO	ALTOxANCHOxFONDO	EUROS
LV-35-S	615x400x470	1.160
CESTA 35x35 - VASOS		35

CARACTERÍSTICAS GENERALES:

- Funcionamiento completamente automático.
- Ciclo operativo controlado por el panel de mandos.
- El microinterruptor de seguridad apaga la máquina abriendo la puerta.
- Construido totalmente en Acero Inox 18/8.
- Mandos de regulación frontales.
- Producción: 1200 vasos/hora aprox.
- 2 Cestos cuadrados. Dimensiones 350x350 cm.
- Dosificador automático para detergente y abrillantador.
- Duración ciclo: 2 minutos.
- Vaciado agua de la cuba por gravedad.
- Apertura puerta 26 cm.
- Capacidad cuba, 15 litros.
- Capacidad Boiler, 3'5 litros.
- Resistencia Boiler, 3000 W.
- Bomba de lavado, 150 W.
- Temperatura Boiler 85 °C

“DOSIFICADOR AUTOMÁTICO” PARA DETERGENTE Y ABRILLANTADOR EN TODOS LOS MODELOS



LV-35-S

LAVAVAJILLAS Y LAVAPLATOS HASTA 25 CM Ø

MODELO	ALTOxANCHOxFONDO	EUROS
LP-40-S	695x450x520	1.490
CESTA 40x40 - VASOS		40
CESTA 40x40 - PLATOS		44

CARACTERÍSTICAS GENERALES:

- Funcionamiento completamente automático.
- Ciclo operativo controlado por el panel de mandos.
- El microinterruptor de seguridad apaga la máquina abriendo la puerta.
- Construido totalmente en Acero Inox 18/8.
- Mandos de regulación frontales.
- Producción: 1500 vasos/h. o 350 platos/h. aprox.
- 2 Cestos cuadrados. Dimensiones 400x400 cm.
- Dosificador automático para detergente y abrillantador.
- Duración ciclo: 2 minutos.
- Vaciado agua de la cuba por gravedad.
- Capacidad cuba, 18 litros.
- Capacidad Boiler, 3'5 litros.
- Resistencia Boiler, 3000 W.
- Bomba de lavado, 250 W.
- Apertura puerta 30 cm.
- Temperatura Boiler 85 °C.

**NUEVAS CARACTERÍSTICAS PARA LOS 3 MODELOS DE ESTA PÁGINA
NUEVO DISEÑO, CAMBIO DE ESTÉTICA MEJORADA, CON LA INCORPORACIÓN DE LA NUEVA PUERTA EMBUTIDA, DE ALTA CALIDAD Y MÁS ROBUSTA, NUEVO TECHO DE MANDOS, INNOVADOR, QUE PERMITE UN FÁCIL ACCESO FRONTAL A SUS COMPONENTES**



LP-40-S

LAVAPLATOS

MODELO	ALTOxANCHOxFONDO	EUROS
LP-50-S	835x550x600	2.100
CESTA 50x50 - VASOS		48
CESTA 50x50 - PLATOS		46

CARACTERÍSTICAS GENERALES:

- Funcionamiento completamente automático.
- Ciclo operativo controlado por el panel de mandos.
- El microinterruptor de seguridad apaga la máquina abriendo la puerta.
- Construido totalmente en Acero Inox 18/8.
- Mandos de regulación frontales.
- Producción: 2000 vasos/h. o 600 platos/h. aprox.
- 2 Cestos cuadrados. Dimensiones 500x500 cm.
- Dosificador automático para detergente y abrillantador.
- Duración ciclo: 2 minutos.
- Vaciado agua de la cuba por gravedad.
- Temperatura cuba 60 °C.
- Temperatura Boiler 85 °C.
- Capacidad cuba, 25 litros.
- Capacidad Boiler, 3'5 litros.
- Resistencia Boiler, 3000 W.
- Bomba de lavado, 550 W.
- Apertura puerta 35 cm.
- 1 Cesta vasos, 1 Cesta platos (hasta 30 cm.)

**VER BASTIDORES PARA LAVAVAJILLAS
PÁGS. 256-257 Y 314-315**



LP-50-S

LAVAVAJILLAS Y LAVAPLATOS

LES PRESENTAMOS LOS NUEVOS LAVAVAJILLAS Y LAVAPLATOS DE ÚLTIMA GENERACIÓN, SERIE ÚNICA DE PROJECT, CON BOMBA DE DESAGÜE INCORPORADA



MODELO **EUROS**
UNICA-35-S **1.540**



MODELO **EUROS**
UNICA-40-S **1.695**



MODELO **EUROS**
UNICA-50-S **2.340**
UNICA-50-ST **2.498 TRIFÁSICO**

DATOS TÉCNICOS INCORPORADOS A RESALTAR:

- BOMBA DE DESAGÜE EN TODOS LOS MODELOS UNICA CON AUTOLAVADO + AUTOLIMPIANTE PARA MEJOR HIGIENE
- CUBA ANGULAR REDONDEADA CONSTRUIDA EN UNA SOLA PIEZA
- TIRADOR DE PUERTA EMBUTIDO
- FÁCIL ACCESO A LA TOTALIDAD DE LOS COMPONENTES
- FUNCIONAMIENTO TOTALMENTE AUTOMÁTICO

UNICA S

DATOS TÉCNICOS

Modelo	35 S	40 S	50 S	50ST Trifase
Duración ciclo	2' 30"	2' 30"	2' 30"	2' 30"
Producción cestos/hora	30	30	30	30
Dimension	L=400 mm P=480 mm H=620 mm	L=450 mm P=520 mm H=690 mm	L=550 mm P=600 mm H=825 mm	L=550 mm P=600 mm H=825 mm
Altura útil puerta	H=250 mm	H=300 mm	H=350 mm	H=350 mm
Tension	230 V 50 Hz	230 V 50 Hz	230 V 50 Hz	400 V 3N+T 50 Hz
Potencia total	3150 W	3250 W	3580 W	4580 W * 6580 W
Resistencia calderin	3000 W	3000 W	3000 W	4000 W * 8000 W
Resistencia cuba	1500 W	1500 W	1500 W	1500 W
Bomba de lavado	90 l/min	90 l/min	110 l/min	110 l/min
Bomba desagua	20 l/min H 1m	20 l/min H 1m	20 l/min H 1m	20 l/min H 1m
Capacidad cuba	7 l	7 l	22 l	22 l
Consumo agua por ciclo	2,7 l	2,7 l	2,7 l	2,7 l
Capacidad calderin	3,5 l	3,5 l	5,5 l	5,5 l
Alimentación agua	Max 4 Bar Min 2 Bar 3/4" gas	Max 4 Bar Min 2 Bar 3/4" gas	Max 4 Bar Min 2 Bar 3/4" gas	Max 4 Bar Min 2 Bar 3/4" gas
Dimension cestillo	350x350 mm	400x400 mm	500x500mm	500x500mm

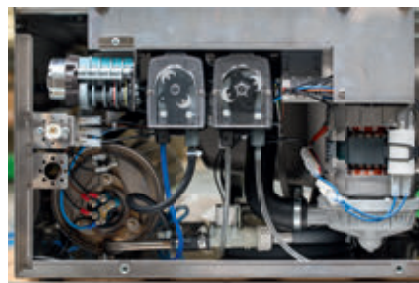

Dosificador detergente peristáltico y temporizador estandar para toda la gama

Dosificador abrillantador peristáltico y temporizador estandar para toda la gama

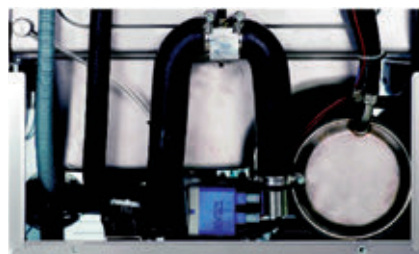

Bomba desagüe ESTANDAR en todos los modelos

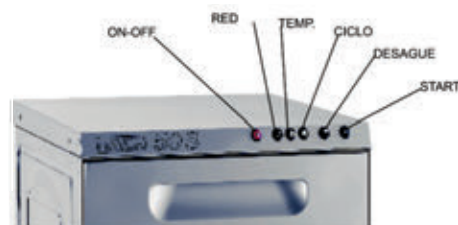

VER BASTIDORES PARA LAVAVAJILLAS PÁGS. 256-257 Y 314-315

LAVAVAJILLAS Y LAVAPLATOS

arisco



LAVAVAJILLAS Y LAVAPLATOS **arisco**



LAVAVAJILLAS Y LAVAPLATOS HASTA Ø25cm

MODELO	ALTOxANCHOxFONDO	EUROS
BW-120	780x490x520	1.390
CESTA 40x40 - VASOS		40
CESTA 40x40 - PLATOS		44

CARACTERÍSTICAS GENERALES:

- Funcionamiento completamente automático.
- Ciclo operativo controlado por el panel de mandos.
- El microinterruptor de seguridad apaga la máquina abriendo la puerta.
- Construido totalmente en Acero Inox 18/8.
- Mandos de regulación frontales.
- Producción: 1200 vasos/h. o 350 platos/h. aprox.
- 2 Cestos cuadrados. Dimensiones 400x400 cm.
- Dosificador automático para abrillantador.
- Duración ciclo: 2 minutos.
- Vaciado agua de la cuba por gravedad.
- Capacidad cuba, 15 litros.
- Capacidad Boiler, 3 litros.
- Resistencia Boiler, 3000 W.
- Bomba de lavado, 0,25 HP.
- Apertura puerta 31 cm.
- Temperatura Boiler 85 °C.



VER BASTIDORES EN LAS
PÁGINAS Nº 256-257 Y 314-315



BW-120

LAVAPLATOS

MODELO	ALTOxANCHOxFONDO	EUROS
DW-150	810x590x650	1.680
CESTA 50x50 - VASOS		48
CESTA 50x50 - PLATOS		46

CARACTERÍSTICAS GENERALES:

- Funcionamiento completamente automático.
- Ciclo operativo controlado por el panel de mandos.
- El microinterruptor de seguridad apaga la máquina abriendo la puerta.
- Construido totalmente en Acero Inox 18/8.
- Mandos de regulación frontales.
- Producción: 1500 vasos/h. o 500 platos/h. aprox.
- 2 Cestos cuadrados. Dimensiones 500x500 cm.
- Dosificador automático para abrillantador.
- Duración ciclo: 2 minutos.
- Vaciado agua de la cuba por gravedad.
- Temperatura cuba 60 °C.
- Temperatura Boiler 85 °C.
- Capacidad cuba, 29 litros.
- Capacidad Boiler, 3'5 litros.
- Resistencia Boiler, 3000 W.
- Bomba de lavado, 0,55 HP.
- Apertura puerta 35 cm.
- 1 Cesta vasos, 1 Cesta platos (hasta 31 cm.)



BW-150

PRODUCTOS DE LIMPIEZA INDUSTRIAL

DETERGENTES, ABRILLANTADORES Y DESENGRASANTES PARA LA HOSTELERÍA LAVAVAJILLAS - PLANCHAS - HORNOS

ESPECIAL LAVAVAJILLAS

LM-101 DETERGENTE LÍQUIDO CONCENTRADO AGUAS MEDIAS **EUROS**
ENVASE DE 12 Kg. 22

LD-100 DETERGENTE LÍQUIDO CONCENTRADO AGUAS DURAS
ENVASE DE 12 Kg. 25
ENVASE DE 24 Kg. 45

LX-102 DETERGENTE LÍQUIDO CONCENTRADO AGUAS EXTREMA DUREZA
ENVASE DE 12 Kg. 30

AD-101 ABRILLANTADOR LAVAVAJILLAS AUTOM. AGUAS DURAS
ENVASE DE 10 L. 25

DM-2057 DESENGRASANTE MULTIUSOS
ENVASE DE 10 L. 15

NOX-100 LIMPIADOR ABRILLANTADOR ACERO INOXIDABLE
ENVASE DE 10 L. 37



TODOS LOS PRODUCTOS SON DE UNA CALIDAD MÁXIMA

DEPURADORES DE AGUA MANUALES

MODELO		EUROS
DEPURADOR 8 LITROS	INOX	98
DEPURADOR 12 LITROS	INOX	115
DEPURADOR 16 LITROS	INOX	156

**CIERRE DE SEGURIDAD
LLAVE DE ROSCA**

DEPURADORES PARA LAVAVAJILLAS

**CANTIDAD DE AGUA ENDULZADA EN BASE A LA DUREZA
(Expresada en grados franceses)**

	20°	30°	40°	60°	80°
DEP. 8 L	1200	1000	900	700	500
DEP. 12 L	1900	1500	1350	1050	750



Línea VERONA

Aprende a disfrutar cada minuto de tu vida. Sé feliz ahora, cada minuto debe ser disfrutado y saboreado.
Earl Nightingale

Lavavajillas Industriales

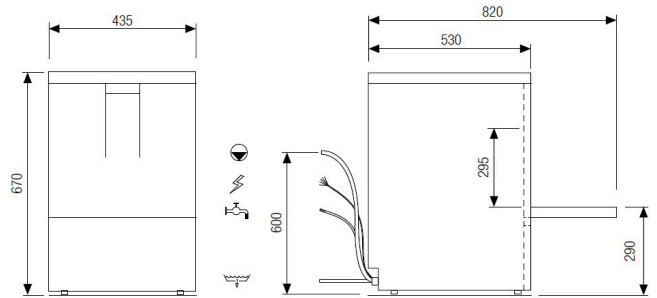

 **PRODUCTO SIMILAR**
Consulte Página **17** **20** **23**

Lavavajillas Industrial Cesta 39x39

MODELO	APERTURA PUERTA (mm)	ALTURA VAJILLA (mm)	PRODUCCIÓN Cestas / Hora	POTENCIA (kW)	POTENCIA BOMBA (kW)	TENSIÓN (V)	DIMENSIONES (AxFxH) mm	PRECIO (EUR)
CH400	320	300	30	3,50	0,20	230	440x530x670	1.381
CH400B	320	300	30	3,50	0,20	230	440x530x670	1.573

Características Técnicas

- Lavavasos / lavaplatos muy compacto fabricado en acero inoxidable.
- Fabricado en Italia por líder europeo con más de 1 millón de unidades funcionando en el mundo.
- Calidad, fiabilidad, durabilidad y bajo consumo.
- Puerta de doble pared aislada que lo hace muy silencioso.
- Brazos de lavado y de aclarado superiores e inferiores con tecnología EQUALIZER.
- Bomba de doble flujo.
- Filtro bomba de material plástico antigolpes.
- Sistema de desagüe de tecnología especial que mejora la eficiencia del recambio de agua de la cuba de más del 25%, manteniéndola más limpia y consumiendo menos detergente. De esto modo los costes operativos se reducen.
- Se usan fácilmente gracias a la interfaz con mandos electromecánicos, al ciclo de lavado de uso general de 120 segundos y a la gran sencillez a la hora de desmontar y volver a montar los brazos de lavado y aclarado, así como el filtro de la cuba.
- Consumo agua por ciclo: 1,9 litros.
- Presión de agua apto funcionamiento: 2-4 bares.
- Capacidad de la cuba: 9 litros.
- Temperatura de lavado: 60°C.
- Temperatura de aclarado: 65°C.
- Altura del desagüe al suelo: 5 cm.
- Potencia resistencia de la cuba: 600W.
- Potencia resistencia del calderín: 2600W.
- Dosificador electrónico de abrillantador incluido.
- Equipado con bomba de desagüe en modelo CH400B.

ACCESORIOS INCLUIDOS:

- 2 Cestos de vasos 39x39 cm.
- 1 Cesto de cubiertos.
- 1 Tubo de carga.
- 1 Tubo de desagüe.

TECNOLOGÍA BOMBA DOBLE SALIDA: Una bomba tradicional cuenta con una entrada (de la cuba) y una salida hacia los brazos de lavado, que son dos, por lo cual se necesita una junta T o en Y. Nuestras investigaciones han comprobado que un 25-30% de la potencia se pierde en esta zona. La solución es simple; dotamos nuestros lavavajillas de una bomba que cuenta con una entrada pero con 2 salidas sin ningún desviador en T. De este modo se elimina la pérdida de potencia y el ruido disminuye.

TECNOLOGÍA EQUALIZER: Utilizar brazos idénticos compromete las prestaciones, por eso utilizamos en la parte inferior un brazo de acero con boquillas surtidoras de alta presión, mientras que en la parte superior se utiliza un brazo de material heterogéneo (resina acetática con talco y fibra), con boquillas de amplio caudal. Así se compensa la diferencia de potencia hidráulica que deriva de la mayor longitud del circuito, favoreciendo la rotación y una distribución uniforme.



Línea VERONA

Usa el dolor como una piedra en tu camino, no como una zona para acampar.
Alan Cohen

Lavavajillas Industriales

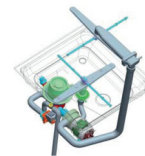
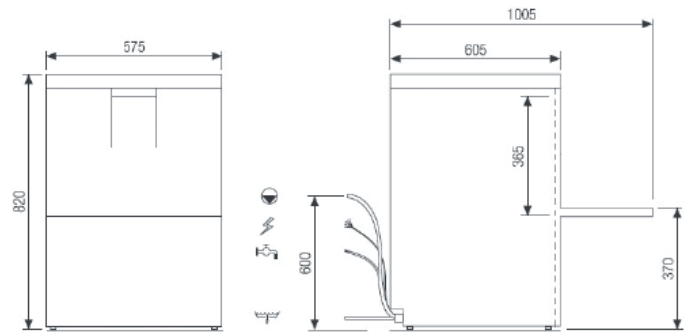

PRODUCTO SIMILAR
Consulte Página

18
21 24

Lavavajillas Industrial Cesta 50x50

MODELO	APERTURA PUERTA (mm)	ALTURA VAJILLA (mm)	PRODUCCIÓN Cestas / Hora	POTENCIA (kW)	POTENCIA BOMBA (kW)	TENSIÓN (V)	DIMENSIONES (AxFxH) mm	PRECIO (EUR)
CH500	325	365	24-40	3,50	0,47	230	580x610x820	1.849
CH500B	325	365	24-40	3,50	0,47	230	580x610x820	2.062

Características Técnicas

- Lavaplatos / Lavavajillas para debajo de la barra o mostrador.
- Fabricado en Italia por líder europeo con más de 1 millón de unidades funcionando en el mundo.
- Calidad, fiabilidad, durabilidad y bajo consumo.
- Consta de doble pared parcial con guías embutidas que facilitan la limpieza diaria.
- Extremadamente silenciosos gracias a su puerta de doble pared y a su bomba de doble flujo.
- Brazos de lavado y aclarado superiores e inferiores con tecnología EQUALIZER.
- Fondo de cuba estampado y filtro especial de la cuba de material heterogéneo antigolpe PROSTRAIN.
- Doble filtro de material heterogéneo en aspiración de la bomba.
- Sistema de desagüe de tecnología especial que mejora la eficiencia del recambio de agua de la cuba de más del 25%, manteniéndola más limpia y consumiendo menos detergente. De este modo los costes operativos se reducen.
- Se usan fácilmente gracias a la interfaz con mandos electromecánicos, al ciclo de lavado de uso general de 120 segundos y a la gran sencillez a la hora de desmontar y volver a montar los brazos de lavado y aclarado, así como el filtro de la cuba,
- Consumo agua por ciclo: 2,7 litros.
- Presión de agua apto funcionamiento: 2-4 bares.
- Capacidad de la cuba: 20 litros.
- Temperatura de lavado: 60°C.
- Temperatura de aclarado: 80°C.
- Altura del desagüe al suelo: 5 cm.
- Potencia resistencia de la cuba: 2100W.
- Potencia resistencia del calderín: 3000W.
- Dosificador electrónico de abrillantador incluido.
- Equipado con bomba de desagüe en modelo CH500B.

ACCESORIOS INCLUIDOS:

- 1 Cestos de vasos 50x50 cm.
- 1 Cesto de platos 50x50 cm.
- 1 Cesto de cubiertos.
- 1 Tubo de carga.
- 1 Tubo de desagüe.

TECNOLOGÍA BOMBA DOBLE SALIDA: Una bomba tradicional cuenta con una entrada (de la cuba) y una salida hacia los brazos de lavado, que son dos, por lo cual se necesita una junta T o en Y. Nuestras investigaciones han comprobado que un 25-30% de la potencia se pierde en esta zona. La solución es simple; dotamos nuestros lavavajillas de una bomba que cuenta con una entrada pero con 2 salidas sin ningún desviador en T. De este modo se elimina la pérdida de potencia y el ruido disminuye.

TECNOLOGÍA EQUALIZER: Utilizar brazos idénticos compromete las prestaciones, por eso utilizamos en la parte inferior un brazo de acero con boquillas surtidoras de alta presión, mientras que en la parte superior se utiliza un brazo de material heterogéneo (resina acetática con talco y fibra), con boquillas de amplio caudal. Así se compensa la diferencia de potencia hidráulica que deriva de la mayor longitud del circuito, favoreciendo la rotación y una distribución uniforme.

Línea CORDOBA

Muchas cosas son posibles siempre y cuando no sepas que son imposibles.
Norton Juster

Lavavajillas Industriales

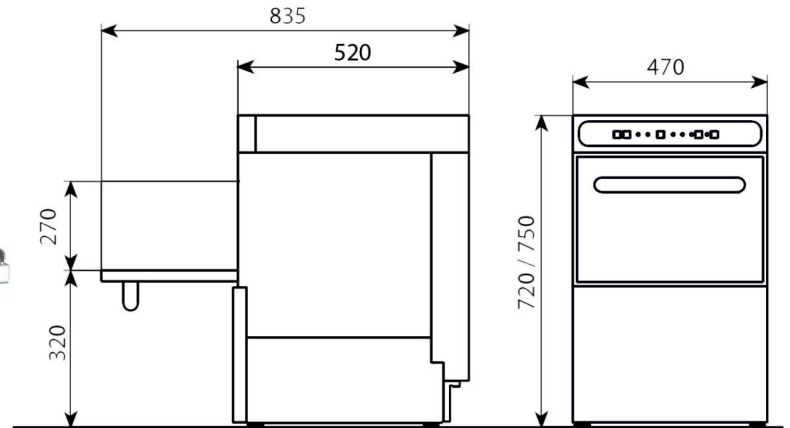

Lavavajillas Industrial Cesta 40x40

MODELO	APERTURA PUERTA (mm)	ALTURA VAJILLA (mm)	PRODUCCIÓN Cestas / Hora	POTENCIA (kW)	POTENCIA BOMBA (kW)	TENSIÓN (V)	DIMENSIONES (AxFxH) mm	PRECIO (EUR)
CORDOBA400	270	270	30	3,05	0,25	230	470x520x720	1.430
CORDOBA400B	270	270	30	3,05	0,25	230	470x520x720	1.728

Características Técnicas

- Fabricados en España con componentes de alta calidad y fiabilidad.
- Los lavavajillas CORDOBA han sido diseñados para ofrecer un alto nivel de lavado y aclarado con una alta practicidad y fácil uso.
- La estructura de alta calidad garantiza una gama fiable, robusta y duradera fabricada en acero inoxidable.
- Las formas lineales y las esquinas redondeadas evitan la acumulación de grasa y suciedad, facilitando la limpieza.
- Cuenta con un panel de mandos electromecánico que proporciona un uso muy intuitivo y permite un fácil mantenimiento al usuario.
- Bajo consumo de agua de 2 a 2,5 litros.
- Brazos de lavado giratorios en parte inferior y superior.
- Brazos de aclarado giratorios en parte inferior y superior.
- Incorpora ciclo independiente para el aclarado en frío.
- Diseño compacto con doble pared en la puerta que aumenta la seguridad y la insonorización.
- Incorporan dosificador automático de abrillantador.
- Estructura totalmente en acero inoxidable.
- Incluye termostato de seguridad, válvula anti-retorno y micro de seguridad a la apertura de la puerta.
- Ciclo de lavado de 120 segundos
- Calderín de agua de aclarado incorporado
- Capacidad del depósito 15 litros con potencia de calentamiento de 2 kW
- Capacidad del calderín 5 litros con potencia de calentamiento de 2,8 kW.
- Regulación de la temperatura de lavado a 60°C y de aclarado a 90°C.
- Accesorios suministrados: 2 cestas de 400 x 400 mm., 1 soporte para vajilla y 1 cubilete para cubiertos.
- Equipado con bomba de desagüe (CORDOBA 400B).



Línea CORDOBA

Aprende a sonreír en toda situación. Míralo como una oportunidad para probar tu fuerza y habilidad.
Joe Brown

Lavavajillas Industriales

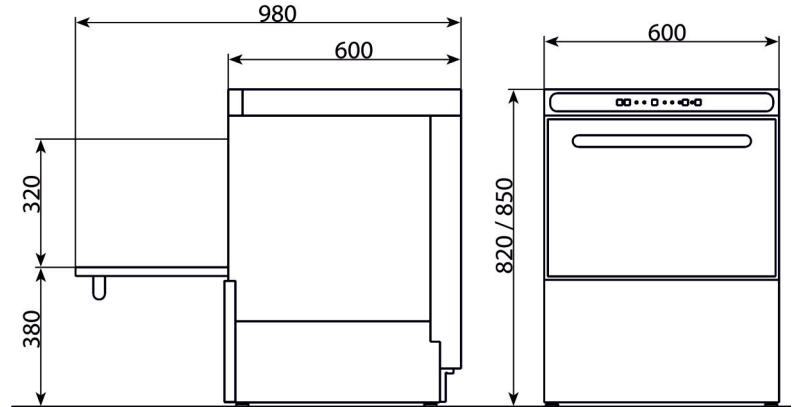

**PRODUCTO
SIMILAR**
Consulte Página

14

21

24

Lavavajillas Industrial Cesta 50x50

MODELO	APERTURA PUERTA (mm)	ALTURA VAJILLA (mm)	PRODUCCIÓN Cestas / Hora	POTENCIA (kW)	POTENCIA BOMBA (kW)	TENSIÓN (V)	DIMENSIONES (AxFxH) mm	PRECIO (EUR)
CORDOBA500	320	320	30	3,40	0,60	230	600x600x820	1.866
CORDOBA500B	320	320	30	3,40	0,60	230	600x600x820	2.218

Características Técnicas

- Fabricados en España con componentes de alta calidad y fiabilidad.
- Los lavavajillas CORDOBA han sido diseñados para ofrecer un alto nivel de lavado y aclarado con una alta practicidad y fácil uso.
- La estructura de alta calidad garantiza una gama fiable, robusta y duradera fabricada en acero inoxidable.
- Las formas lineales y las esquinas redondeadas evitan la acumulación de grasa y suciedad, facilitando la limpieza.
- Cuenta con un panel de mandos electromecánico que proporciona un uso muy intuitivo y permite un fácil mantenimiento al usuario.
- Bajo consumo de agua de 2 a 2,5 litros.
- Brazos de lavado giratorios en parte inferior y superior.
- Brazos de aclarado giratorios en parte inferior y superior.
- Incorpora ciclo independiente para el aclarado en frío.
- Diseño compacto con doble pared en la puerta que aumenta la seguridad y la insonorización.
- Incorporan dosificador automático de abrillantador.
- Estructura totalmente en acero inoxidable.
- Incluye termostato de seguridad, válvula anti-retorno y micro de seguridad a la apertura de la puerta.
- Ciclo de lavado de 120 segundos
- Calderín de agua de aclarado incorporado
- Capacidad del depósito 25 litros con potencia de calentamiento de 2 kW
- Capacidad del calderín 7 litros con potencia de calentamiento de 2,8 kW.
- Regulación de la temperatura de lavado a 60°C y de aclarado a 90°C.
- Accesorios suministrados: 1 cesta de 16-18 platos de 500 x 500 mm., 1 cesta universal de 500 x 500 mm. y 1 cubilete para cubiertos.
- Equipado con bomba de desagüe (CORDOBA 500B).

Línea VARSOVIA

Si pasas la vida intentando ser bueno en todo, nunca serás grandioso en nada.
Tom Rath

Lavavajillas Industriales



ST500



Funciona a 220V / 380V



Lavavajillas Industrial Cesta 50x50

MODELO	ALTURA VAJILLA (mm)	PRODUCCIÓN Cestas / Hora	POTENCIA (kW) 220V/1F	POTENCIA (kW) 380V/3F	POTENCIA BOMBA (kW)	TENSIÓN (V)	DIMENSIONES (AxFxH) mm	PRECIO (EUR)
ST500	320	30 / 20	3,40	4,90	0,20	230 / 400	565x651x863	1.612
ST500B	320	30 / 20	3,40	4,90	0,20	230 / 400	565x651x863	1.734

Características Técnicas

- Lavavajillas profesional fabricado en acero inoxidable tanto en interior como en exterior.
- Control electromecánico de gran eficiencia con el mínimo consumo eléctrico y de agua.
- Sistema universal de alimentación eléctrica: ajustable para 220-230V monofásico y 380-400V trifásico.
- Diseño moderno y muy práctico con asa de apertura integrada en la misma.
- Sistema de manejo muy intuitivo con señalización por láser legible y duradera.
- Equipado con brazos de lavado inferiores y superiores en acero inoxidable y brazos de aclarado inferiores y superiores en material anti-químicos.
- Altura de la cámara de lavado adaptada para lavar vajilla de hasta 32 cm. de altura.
- Fácil acceso al panel eléctrico, el mantenimiento y su inspección.
- Dosificador de abrillantador peristáltico incluido.
- Temperaturas de lavado y agua de enjuague se controlan automáticamente mediante 2 termostatos que trabajan de forma independiente.
- Dispone de 2 programas de lavado de 120 y 180 segundos.
- Sistema totalmente asegurado por medio de protectores térmicos.
- Señal acústica de finalización de ciclo de lavado.
- Botón de seguridad por apertura de puerta.
- Consumo agua por ciclo: 2,5 litros.
- Presión de agua apto funcionamiento: 2-4 bares
- Capacidad del calderín: 5,5 litros.
- Capacidad de la cuba: 26 litros.
- Temperatura de lavado: 60-65°C.
- Temperatura de aclarado: 82-90°C.
- Potencia resistencia de la cuba: 2000 W.
- Potencia resistencia del calderín: 3000 W (230V/1F) - 4500 W (400/3F).
- Consumo máximo de energía: 2800 W (230V/1F) - 4900 W (400/3F).
- Tipo de cable de alimentación: 3x2,5 mm. (230V/1F) - 5x1,5 mm. (400/3F).
- Equipado con bomba de desagüe en ST500B.

IMPORTANTE: Es obligatoria la instalación de un descalcificador si la dureza del agua en la red de suministro supera los 5-6 dH.

ACCESORIOS INCLUIDOS:

- 1 Cesto de platos 50x50 cm. • 1 Cesta universal 50x50 cm. • 1 Cesto de cubiertos. • 1 Tubo de carga. • 1 Tubo de desagüe.



Línea ESTAMBUL

Lavavajillas Industriales



PRODUCTO SIMILAR
Consulte Página

14
18
21

Lavavajillas Industrial Cesta 50x50

MODELO	ALTURA VAJILLA (mm)	PRODUCCIÓN Cestas / Hora	POTENCIA (kW)	POTENCIA BOMBA (kW)	TENSIÓN (V)	DIMENSIONES (AxFxH) mm	PRECIO (EUR)
CH500ECOB	320	30	5,25	0,55	230	590x600x810	1.625

ACCESORIOS

PR4	Dispensador de Detergente	248
-----	---------------------------	-----

Características Técnicas

- Fabricado interior y exteriormente, incluyendo el chasis, el panel y la caldera, en acero inoxidable.
- Brazos giratorios inferiores y superiores de lavado y aclarado. Material de gran resistencia y fácil manipulación para su limpieza y mantenimiento.
- Patas ajustables y de acero inoxidable.
- Dosificador de abrillantador automático incluido.
- Tanque de lavado se llena de forma automática y continua.
- Temperaturas de lavado y agua de enjuague se controlan automáticamente mediante 2 termostatos que trabajan de forma independiente.
- Su rendimiento y eficiencia son más altos que los de sus competidores.
- Duración de programa de 120 segundos.
- Bomba resistente al detergente y agua caliente.
- Aislamiento de la caldera en fibra de vidrio que reduce las pérdidas de calor al mínimo, así se evita el desperdicio de energía.
- Sistema totalmente asegurado por medio de protectores térmicos.
- Fácil acceso al panel eléctrico, el mantenimiento y su inspección.
- Botón de seguridad por apertura de puerta.
- Producción teórica 500/540 platos/hora - 1500 vasos/hora.
- Consumo agua por ciclo: 4,5 litros
- Presión de agua apto funcionamiento: 2-4 bares
- Presión de agua apto funcionamiento: 2-4 bares
- Capacidad de la cuba: 29 litros.
- Temperatura de lavado: 50-55°C.
- Temperatura de aclarado: 80-85°C.
- Altura del desagüe al suelo: 5 cm.
- Potencia resistencia de la cuba: 2500W.
- Potencia resistencia del calderín: 4500W.
- Equipado con bomba de desagüe en CH500ECOB.

ACCESORIOS INCLUIDOS:

- 1 Cesto de vasos 50x50 cm.
- 1 Cesto de platos 50x50 cm.
- 1 Tubo de carga.
- 1 Tubo de desagüe.

Comienza donde estas, usa lo que tengas. Haz lo que puedas.
Arthur Ashe

Accesorios Lavavajillas

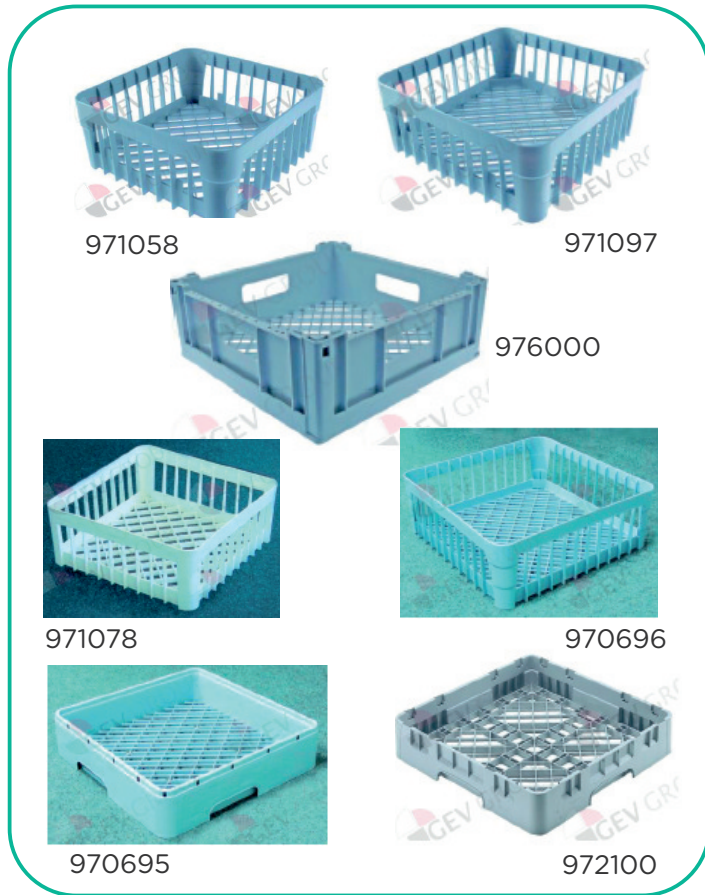

Cestas de Vajilla Diversa

MODELO	DIMENSIONES (AxFxH) mm	PRECIO (EUR)
971058	350x350x150	20
971097	380x380x150	24
976000	395x395x145	49
971078	400x400x150	22
970696	450x450x165	33
970695	450x450x106	34
972100	500x500x100	21

Cestas de Platos

MODELO	CAPACIDAD PLATOS	DIMENSIONES (AxFxH) mm	PRECIO (EUR)
970693	8	400x400x106	36
970694	8	450x450x106	36
972102	15	500x500x100	21

Cestas de Bandejas

MODELO	CAPACIDAD BANDEJAS	DIMENSIONES (AxFxH) mm	PRECIO (EUR)
973083	8	500x500x100	57

Insertadores de Platos

MODELO	CAPACIDAD PLATOS	DIMENSIONES (AxFxH) mm	PRECIO (EUR)
972036	12	290x90x75	19
971079	16	365x365x75	34

Cuberteros

MODELO	DIMENSIONES (AxFxH) mm	PRECIO (EUR)
976016	110x110x130	3
972032	430x205x150	20





Al final, no recordaremos las palabras de nuestros enemigos, sino el silencio de nuestros amigos.
Martin Luther King Jr.

Accesorios Lavavajillas

Dosificador Abrillantador MICRODOS Control Temporizado 0,5l/h

Características Técnicas

- Fabricante MICRODOS.
- Control temporizado.
- Caudal 0,5 litros/hora.
- Empalme de tubo de silicona 4x6 mm.
- Altura de aspiración de 1,5 metros.
- Tiempo de dosificación de 1 a 25 segundos.
- Kit de montaje consta de 2 tubos de 4x6 mm. de PVC/nylon de 2 metros, filtro de recipiente y válvula de retención.



MODELO

PRECIO (EUR)

361613	Dosificador de Abrillantador	98
361144	Kit de Montaje Dosificador Abrillantador	26

Dosificador Detergente MICRODOS Regulación de Frecuencia 3l/h

Características Técnicas

- Fabricante MICRODOS.
- Regulación de frecuencia.
- Caudal 3 litros/hora.
- Empalme de tubo de Santoprene 4x6 mm.
- Altura de aspiración de 1,5 metros.
- Kit de montaje consta de 2 tubos de 4x6 mm. de PVC de 2 metros, filtro de recipiente y caño pared.



MODELO

PRECIO (EUR)

361618	Dosificador de Detergente	98
361142	Kit de Montaje Dosificador Detergente	26

Kit Bomba de desagüe ASKOLL

Características Técnicas

- Fabricante ASKOLL.
- Tubo Entrada \varnothing 24/30/35/39 mm.
- Tubo salida \varnothing 22/31 mm.
- Potencia 40W.



MODELO

PRECIO (EUR)

499315		40
--------	--	----

Descalcificadores

MODELO	MODELO	CAPACIDAD (L)	PRECIO (EUR)
530199	MANUAL 2 VÁLVULAS	8	99
530167	MANUAL BY-PASS	8	132
530201	MANUAL 2 VÁLVULAS	12	120
530168	MANUAL BY-PASS	12	143



530199

530168



LA GAMA CON APERTURA ÚTIL MAS ALTA DEL MERCADO

- El lavavajillas está fabricado en acero inoxidable 18/10 AISI 304 para máxima durabilidad incluso en las condiciones de trabajo más duras.
- Disponible con cesta cuadrada de 30 cm, 40 cm o 50 cm.
- Dotación: 2 cestas, y 1 contenedor de cubiertos
- **DOBLE BOMBA DOSIFICADORA DE ABRILLANTADOR INCORPORADA:** garantiza excelentes resultados de secado.
- Lavaplatos preparados para la conexión del dispensador de detergente.
- Preparado para la conexión de la bomba de desagüe
- Llenado y calentado del tanque automático: reduce al mínimo la intervención del usuario.
- Termostato ajustable.
- Caldera de acero inoxidable incorporada con termostato de seguridad para interrumpir las operaciones de calentado en caso de falta de suministro de agua.
- Thermo Stop: garantiza el arranque del ciclo de enjuague sólo con una temperatura de refuerzo de 85 ° C.
- Microfiltro en la entrada de la bomba: separa incluso las partículas sólidas más pequeñas del agua del tanque.
- Válvula de retención: impide el retorno de agua sucia en la red.
- Micro interruptor de seguridad: evita la inundación si la máquina se abre durante el uso.



Modelo	APERTURA PUERTA	MEDIDAS CESTA	MEDIAS EXTERIORES AxFxAL	CAPACIDAD CUBA (L)	CICLOS	POTENCIA FRIO	PRECIO
LV35-CQ	255	350X350	400X470X615	7,5	2 min.	3150W	1.159 euros
LV40-CQ	300	400X400	450X520X695	8,5	2 min.	2900W	1.399 euros
LV50-CQ	360	500X500	550X600X835	16	2 min.	3580W	1.920 euros

KIT DOSIFICADOR DE DETERGENTE: 340 € BOMBA DE DESAGUE: INCLUIDA



WINDRY

Modelo	MEDIDAS CESTA	MEDIAS EXTERIORES AxFxAL	POTENCIA	VOLTAGE	PRECIO
WD50	500X500	540x700x165/220h	2000W	230V	1.330 euros

WINDRY es un instrumento simple y genial que seca perfectamente vasos y cubiertos devolviéndolos más brillantes y resplandecientes.

Garantiza resultados no alcanzables con la función de secadura presente en las lavavajillas tradicionales.

LAVAVAJILLAS / LAVAVASOS BAJOMOSTRADOR

COREQUIP

Características generales:

COR35 / 40 / 50

Doble pared.
Guías Embutidas. (Excepto modelo COR35)
Termo-stop.
Control electromecánico.
Componentes electromecánicos fácilmente accesibles.
Dosificador de abrillantador de Serie.
Dosificador de detergente - Bajo Pedido - .
Brazos de Lavado y aclarado en Acero en el modelo COR50 - en el resto de modelos son de PVC, excepto las boquillas de aclarado que son de Inox.-

COR60 LAVABANDEJAS

Doble pared.
Guías Embutidas. (Espacio de 600x500mm).
Brazos de Lavado y aclarado en Acero inoxidable.
Termo-stop.
Control electrónico con interruptores de código por colores.
Componentes electromecánicos fácilmente accesibles.
Dosificador de abrillantador y de detergente peristáltico de serie.
Válvula antirretorno.
Funcionamiento Soft-Start.
Función Self-Cleaning.
Función Green, durante las pausas.
Equipamiento:

- 1 Soporte inox para 4 bandejas.
- 1 Bandeja utensilios 600x500mm.
- 1 Cubilete cubierto.
- 1 Manguera de agua y desagüe.



		COR35	COR40	COR50	COR60
Cesto	mm	350 x 350	400 x 400	500 x 500	600 x 500
Altura Útil	mm	205	270	360	400
Ciclo	seg.	120	120	180	120 - 180 - 360 - ∞
Tensión/Frecuencia	V/Hz	230-1N/50	230-1N/50	230-1N/50	400-3N/50
Potencia	kW	3,24	3,24	3,43	5,18
Potencia Bomba Lavado	kW	0,24	0,24	0,43	0,68
Potencia Boiler/Cuba	kW	3 / 1,2	3 / 1,2	3 / 1,2	4,5 / 2,4
Capacidad Boiler/Cuba	L	4,5 / 12	4,5 / 16	4,5 / 24	5 / 22
Consumo Agua Aclarado	L	3	3	3	2
Temp. Alimentación Agua	°C	50	50	50	10...50
Bomba de desagüe		No	Modelo BD	Modelo BD	Modelo BD
Cestas Platos/Universal	nº.	0/1	1/1	1/1	1* / 1**
Cestillos cubiertos	nº.	1	1	1	1
Peso Neto/Bruto	kg	33 / 38	36 / 40	42 / 47	71 / 76

* Rejilla de acero inoxidable para 4 bandejas isotérmicas.

** Bandeja de utensilio de 600x500mm.

COR35 / COR40 / COR50 / COR60

COR50



COR60



COR35

COR40

COR50

COR60

		COR35	COR40	COR50	COR60
Dimensiones (L x P x A)	mm	415 x 512 x 610	460 x 522 x 695	600 x 600 x 820	600 x 703 x 840
P.V.P.	€	1.298 €	1.530 €	2.048 €	4.844 €

MODELO BOMBA DESAGÜE INCORPORADA

COR40 BD

COR50 BD

COR60 BD

		COR40 BD	COR50 BD	COR60 BD
Dimensiones (L x P x A)	mm	460 x 522 x 695	600 x 600 x 820	600 x 703 x 840
P.V.P.	€	1.721 €	2.240 €	5.110 €

LAVAVASOS Y LAVAVAJILLAS



Características generales:

- Bastidor y chasis de acero inoxidable AISI 304.
- Resistencia de cuba y boiler en Incoloy 800.
- Termostato de la cuba con ajuste fijo (55 °C).
- Termostato del boiler ajustable.
- Dispositivo de espera de boiler.
- Brazos de lavado y de aclarado en acero inox.
- Dosificador de abrillantador.
- Componentes eléctricos accesibles frontalmente.
- Puerta de doble pared.
- Micro-interruptor de seguridad de la puerta.
- Lavavajillas con brazos de lavado y aclarado superiores e inferiores.



		LAVAVASOS BE35	LAVAVAJILLAS BE40	LAVAVAJILLAS BE50
Peso Neto/Bruto	kg	31 / 38	40 / 46	60 / 66
Cesta	mm	350 x 350	400 x 400	500 x 500
Altura Útil	mm	217	245	330
Ciclo	seg.	120	120	180
Tensión/Frecuencia	V/Hz	230 / 50	230 / 50	230 / 50
Potencia	kW	3,2	3,3	3,6
Potencia Bomba Lavado	kW	0,19	0,30	0,6
Potencia Boiler/Cuba	kW	3 / 1,3	3 / 1,3	3 / 3
Capacidad Boiler/Cuba	L	3,5 / 10,3	3,5 / 14	4,5 / 27
Consumo Agua Aclarado	L	2,5	3	3
Temp. Alimentación Agua	°C	55..60	55..60	55..60
Bomba Desagüe		BD	BD	BD
Presión Alimentación Agua	MPA	1,8-4	1,8-4	1,8-4

DOTACIÓN

Cestas Vasos	nº	2	2	1
Cestas Platos	nº	-	-	1
Cestillo Cubiertos	nº	1	1	-
Insertador Platos	nº	1	1	-

ACCESORIOS

Bomba Detergente Peristáltica	Opcional	Opcional	Opcional
Descalcificador	Opcional	Opcional	Opcional
Bomba Aumento Presión	Opcional	Opcional	Opcional

BE35 / BE40 / BE50



TEMPORIZADOR



OPCIONAL



MARCHA

BE40



BE50



BE35

BE40

BE50

Dimensiones (L x P x A)	mm	416 x 447 x 639	469 x 506 x 698	570 x 600 x 819
P.V.P.	€	1.330 €	1.630 €	2.090 €

**MODELO
BOMBA DESAGÜE
INCORPORADA**

BE35 BD

BE40 BD

BE50 BD

P.V.P.	€	1.521 €	1.821 €	2.309 €
--------	---	----------------	----------------	----------------

Características generales:

- Mando Digital.
- Cuerpo y Estructura en acero inox AISI 304.
- Brazos de lavado y aclarado en inox.
- Doble pared en la puerta y cámara de lavado.
- Puerta contrabalanceada.
- Cuba en ángulo.
- Dispositivo de espera del boiler.
- Guías embutidas.
- Bomba de abrillantador Hidráulica.

BD47 DGT

- Termómetro digital en cuba y boiler.
- Electrobomba con funcionamiento SOFT-START.
- Aclarado en frío.
- Dosificador de abrillantador hidráulico y de detergente peristáltico.



BD47 DGT

		LAVAVAJILLAS BD46 DGT	LAVAVAJILLAS BD47 DGT
Peso Neto/Bruto	kg	48 / 55	48 / 55
Cesta	mm	400 x 400	400 x 400
Altura Útil	mm	285	287
Ciclo	seg.	60 / 120	60 / 120
Tensión/Frecuencia	V/Hz	230 / 50	400-3N / 50
Potencia	kW	3,3	3,3
Potencia Bomba Lavado	kW	0,27	0,3
Potencia Boiler/Cuba	kW	3 / 1,3	3 / 1,3
Capacidad Boiler/Cuba	L	4,5 / 11	4,5 / 11
Consumo Agua Aclarado	L	2,5	2,5
Temp. Alimentación Agua	°C	55...60	55...60
Bomba Desagüe		BD	BD
Presión Alimentación Agua	MPA	1,8-4	1,8-4

DOTACIÓN

Cestas Varilla	nº	2	2
Cestillo Cubiertos	nº	1	-
Termómetro Digital		-	SI
Guías Cestas Embutidas		SI	SI
Aislamiento Acústico		-	Carrocería y Boiler

ACCESORIOS

Bomba Detergente Peristáltica	Opcional	Opcional
Descalcificador	Opcional	Opcional
Bomba Aumento Presión	Opcional	Opcional

BD46 / BD47 DGT

BD46 DGT



BD47 DGT



BD46 DGT

BD47 DGT

Dimensiones (L x P x A)	mm	460 x 530 x 700	460 x 530 x 700
P.V.P.	€	1.986 €	2.460 €

**MODELO
BOMBA DESAGÜE
INCORPORADA**

BD46 DGT BD

BD47 DGT BD

P.V.P.	€	2.181 €	2.612 €
--------	---	----------------	----------------

Características generales:

- Mando Digital.
- Cuerpo y Estructura en acero inox AISI 304.
- Brazos de lavado y adarado en inox.
- Doble pared en la puerta y cámara de lavado.
- Puerta contrabalanceada.
- Cuba en ángulo.
- Dispositivo de espera del boiler.
- Guías embutidas.
- Bomba de abrillantador Hidráulica.

D45 DGT – D85 DGT – D120 DGT

- Electrobomba con funcionamiento SOFT-START.
- Aislamiento termoacústico en cuba y boiler.
- Indicación en LED para 3 programas de lavado mas uno de ciclo en continuo.
- Termómetro digital en cuba y boiler.
- Filtro de superficie inox en cuba.
- Dosificador de abrillantador hidráulico y de detergente peristáltico.

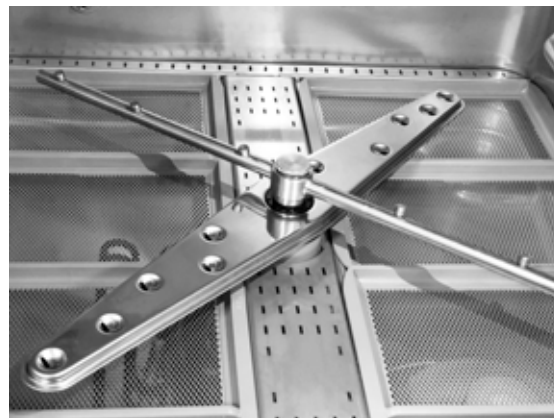

		D36 DGT	D45 DGT	D85 DGT	D120 DGT
Peso Neto/Bruto	kg	75 / 83	75 / 83	98 / 105	110 / 122
Cesta	mm	500 x 500	500 x 500	500 x 500	550 x 550
Capacidad Platos 24 cm Ø	nº.	16	16	22	26
Altura Útil	mm	368	369	411	453
Ciclo	seg.	123 / 183	63 / 120 / 183	63 / 123 / 183	63 / 123 / 183
Tensión/Frecuencia	V/Hz	400-3N / 50	400-3N / 50	400-3N / 50	400-3N / 50
Potencia	kW	5,7	6,6	7,1	9,8
Potencia Bomba Lavado	kW	0,52	0,52	1	1,50
Potencia Boiler/Cuba	kW	5,2 / 2	6,1 / 2	6,1 / 3	8,3 / 3
Capacidad Boiler/Cuba	L	8 / 21	8 / 21	8 / 30	8 / 60
Consumo Agua Aclarado	L	3	3	3	5
Temp. Alimentación Agua	°C	50/60	50/60	50/60	50/60
Bomba Desagüe		BD	BD	BD	BD
Presión Alimentación Agua	MPA	1,8-4	1,8-4	1,8-4	1,8-4
DOTACIÓN					
Cestas Varilla		2	2	3	3
Termómetro Digital		-	SI	SI	SI
Aislamiento Térmico Boiler/Cuerpo		-	SI	SI	SI
Filtros Superiores Cuba		-	SI	SI	SI
OPCIONAL					
Bomba Detergente Peristáltica		Opcional	De serie	De serie	De serie
Descalcificador		Opcional	Opcional	Opcional	Opcional
Bomba Aumento Presión		Opcional	Opcional	Opcional	Opcional

D36 / D45 / D85 / D120 DGT

D45 DGT (Sistema Soft Start)



D36 DGT



D36 DGT

D45 DGT

D85 DGT

D120 DGT

		D36 DGT	D45 DGT	D85 DGT	D120 DGT
Dimensiones (L x P x A)	mm	600 x 620 x 828	600 x 620 x 828	600 x 620 x 1325	650 x 750 x 1482
P.V.P.	€	2.718 €	3.181 €	3.737 €	4.898 €

MODELO BOMBA DESAGÜE INCORPORADA

D36 DGT BD

D45 DGT BD

D85 DGT BD

D120 DGT BD

P.V.P.	€	2.897 €	3.330 €	3.921 €	5.085 €
--------	---	----------------	----------------	----------------	----------------

LAVAVAJILLAS ELECTRÓNICOS



Características generales:

Lavavasos, lavavajillas bajo mostrador con estructura mono-pared o doble pared y mandos electrónicos.

- Construido totalmente en acero inoxidable AISI 304 con estructura de doble pared.
- Aislamiento térmico en chasis y boiler en el modelo D45 VE y termo-acústico en chasis y boiler en el modelo D85 VE.
- Puerta abertura compensada (Modelo D45 y D85 VE).
- **Mandos electrónicos:** display de LED gráfico con símbolos intuitivos.
- Información operativa y estado de funcionamiento del programa en ejecución.
- **4 ciclos de lavado con tiempo y temperaturas personalizables.**
- **Opciones de lavado: aclarado frío, desinfección, función ECO.**
- Electrobomba con puesta en marcha Soft-Start (Modelos BD47 VE y D45 VE).
- Cuba y guías embutidas en los modelos D45 VE y D85 VE; guías embutidas en el modelo BD47 VE.
- Filtro de superficie inox en la cuba en los modelos D45 VE y D85 VE.
- Dispositivo de espera del boiler.
- Dosificadores peristálticos de abrillantador y detergente.
- Brazos de lavado y aclarado giratorios en acero inox AISI 304.
- **Dispositivo anti-reflujo del agua durante el aclarado (Modelos BA: Boiler Atmosférico).**
- **BE50 T VE PLUS: Version Trifásica de 5,2Kw. del modelo BE50 VE.**
- Los lavavajillas Hygiene Plus, cumplen con todas las directrices de Higiene, tanto Europeas como la DIN 10534 o la norteamericana basados en los valores HUE (equivalente de unidad de calor).



		BE50 VE	BD47 VE	D45 VE	D85 VE
Cesta	mm	500 x 500	400 x 400	500 x 500	500 x 500
Altura Útil de puerta	mm	330	299	360	388
Ciclo	seg.	60 - 120 - 180 + 10	60 - 120 - 180 + 10	60 - 120 - 180 + 10	60 - 120 - 180 + 10
Tensión/Frecuencia	V/Hz	230-1N / 50	400-3N / 50	400-3N / 50	400-3N / 50
Potencia	kW	3,6	3,3	6,6	7,1
Potencia Bomba Lavado	kW	0,59	0,3	0,52	1
Potencia Boiler/Cuba	kW	3/3	3/1,3	6,1/2	6,1/3
Consumo Agua Aclarado	L	3	2,5	3	3
Temp. Alimentación Agua	°C	45 / 60	55 / 60	45 / 60	50 / 60
Bomba de Desagüe		Modelo BD	Modelo BD	Modelo BD	Modelo BD
Cestos Platos/Universal	Uds.	1/1	0/2	2/1	2/1
Cestillos	Uds.	0	0	1	1
Peso Neto/Bruto	Kg	60 / 65	46 / 52	69 / 73	83 / 89

BE50 VE / BD47 VE / D45 VE / D85 VE

BE50 VE



BD47 VE



D85 VE



BE50 VE

BD47 VE

D45 VE

D85 VE

	mm	BE50 VE	BD47 VE	D45 VE	D85 VE
Dimensiones (L x P x A)		570 x 835 x 600	460 x 700 x 530	600 x 828 x 620	600 x 1.350 x 620
P.V.P.	€	2.552 €	2.704 €	3.435 €	3.976 €

BE50 T VE PLUS

BD47 VE BA

D45 VE BA

D85 VE BA

	mm	BE50 T VE PLUS	BD47 VE BA	D45 VE BA	D85 VE BA
Dimensiones (L x P x A)		570 x 835 x 600	460 x 700 x 530	600 x 828 x 620	600 x 1.350 x 620
P.V.P.	€	2.899 €	3.028 €	3.762 €	4.286 €

HYGIENE PLUS

BD47 VE BA

D45 VE BA

D85 VE BA

	mm	BD47 VE BA	D45 VE BA	D85 VE BA
Dimensiones (L x P x A)		460 x 700 x 530	600 x 828 x 620	600 x 1.350 x 620
P.V.P.	€	3.232 €	4.110 €	4.640 €

DESCALCIFICACIÓN / OSMOSIS

Características generales:

DESCALCIFICADORES

La descalcificación es un proceso por el cual eliminamos los cationes causantes de la dureza del agua (calcio y magnesio) sustituyéndolos por sodio, formando sales mucho más solubles, evitando su precipitación e incrustación.

Las resinas de intercambio iónico son pequeñas esferas de polímero sintético que desarrollan mayor afinidad al calcio y magnesio. La regeneración de las resinas de intercambio iónico, se realiza con cloruro sódico (sal común) especialmente diseñada para el tratamiento de agua.

MINISOFT 7L HYDRO Mecánica.

Mueble de alta resistencia fabricado en PE. Resina monoesférica de alto rendimiento. Regeneración de alta eficiencia. Boya de seguridad para prevenir fugas de agua. By-Pass con válvula reguladora de dureza. Válvulas con discos cerámicos sin desgaste. Botella con resina de alto rendimiento. Botella presurizada certificada por NSF



NOVO 10L. HYDRO 1" Mecánica.

Fácil acceso para la carga de sal. Cabinet fabricado en polietileno de alta resistencia. Boya de seguridad para prevenir fugas de agua. Resina monoesfera que aumenta el rendimiento. By-Pass con válvula reguladora de dureza. Válvulas de alta eficiencia con consumos bajos. Botella presurizada certificada por NSF. Válvula Hydro 1" Mecánica.



OSMOSIS INVERSA

La ósmosis inversa es un sistema de depuración del agua que retiene prácticamente todas las impurezas que pueda contener el agua. Es el proceso más eficaz de los sistemas de tratamiento del agua. Lleva a cabo una desalinización absoluta y la eliminación de bacterias, olor y sabor con lo que se preserva la calidad del agua que se consume.

INFINITY 600 DGP

Un equipo de ósmosis inversa a partir de flujo directo reúne todas las ventajas de un sistema de ósmosis inversa convencional. No incorpora depósito de acumulación, lo que hace que la producción sea a tiempo real. Membrana más duradera que membranas convencionales

La membrana ECO 600GPD asegura una gran producción de agua diaria de alta calidad. Su bajo rechazo de agua, únicamente 1,610,87, contribuye al medio ambiente, aprovechando una gran cantidad de litros. Permite un recambio muy sencillo y muy higiénico, evitando que entren virus o bacterias en el agua.

Protección contra fugas de agua.
Incluye aqua-stop mecánico por boya.



MINISOFT NOVO 10

INFINITY 600 DGP		
Membrana	mm.	Eco 600 GPD
Potencia de consumo	W.	60
Capacidad de filtración	L/Min.	1,6
Tensión/Frecuencia	V./Hz.	100-240/50-60
Producción	L/Hora	2200
Presión de agua entrada	Mpa	0,1 - 0,4

	MINISOFT	NOVO 10
Valvul	Hydro Mecánica	Hydro Mecánica
Conexión	3/4" / 1"	1"
Litros	L.	7
Caudal máximo de agua	M3/h.	4,4
Caudal máximo del equipo	M3/h.	0,6
Rendimiento	°Hf x m3	42
Consumo de sal	Kg.	1,4

MINISOFT / NOVO / INFINITY

MINISOFT



NOVO 10



INFINITY 600 DGT



INFINITY 600 DGP

MINISOFT

NOVO 10

		INFINITY 600 DGP	MINISOFT	NOVO 10
Dimensiones ext. (L x P x A)	mm	190 x 323 x 430	220 x 385 x 590	330 x 550 x 695
P.V.P.	€	751 €	597 €	660 €

Accesorios

ACCESORIOS DE LAVADO

DENOMINACIÓN	PVP €
CESTA PLÁSTICO 350 x 350 x 150 mm. VASOS	17
CESTA PLÁSTICO 400 x 400 x 150 mm. VASOS	20
CESTA PLÁSTICO 400 x 400 x 150 mm. PLATOS	25
CESTA PLÁSTICO 500 x 500 x 106 mm. PLATOS	25
CESTA PLÁSTICO 500 x 500 x 106 mm. CUBIERTOS	25
CESTA PLÁSTICO 500 x 500 x 150 mm. TAZAS/VASOS	24
CESTA PLÁSTICO 500 x 500 x 150 mm. CUBIERTOS	25
CESTA PLÁSTICO 500 x 500 mm. BANDEJAS	31
INSERTADOR DE PLATOS	8
CESTILLO CUADRADO DE CUBIERTOS	6
DESCALCIFICADOR 8 LITROS	114
DESCALCIFICADOR 12 LITROS	131
BOMBA ABRILLANTADOR PERISTÁLTICA	71
BOMBA DETERGENTE PERISTÁLTICA	85
FILTROS DE SUPERFICIE CAPOTAS CE24, CE34 DGT	390

Accesorios

CESTAS PLÁSTICO

CESTA PLÁSTICO 350 x 350 x 150 mm. VASOS



FILTROS DE SUPERFICIE PARA CAPOTAS CE24 Y CE34 DGT



CESTA PLÁSTICO 400 x 400 x 150 mm. VASOS



CESTA PLÁSTICO 400 x 400 x 150 mm. PLATOS

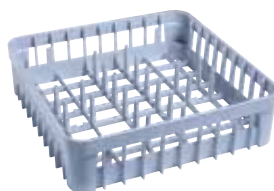

CESTA PLÁSTICO 500 x 500 x 106 mm. PLATOS



CESTA PLÁSTICO 500 x 500 x 106 mm. BANDEJAS

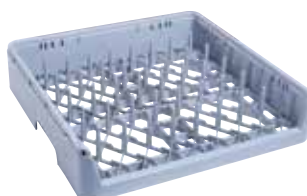

CESTA PLÁSTICO 500 x 500 x 106 mm. CUBIERTOS



CESTA PLÁSTICO 500 x 500 x 106 mm. VASOS-TAZAS



INSERTADOR DE PLATOS

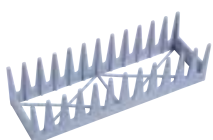

CESTILLO DE CUBIERTOS



Lavavasos y Lavavajillas



Esta gama está diseñada para garantizar una excelente limpieza manteniendo la calidad y la productividad. Cuenta con un panel de mandos electromecánico, que proporciona un uso muy intuitivo además de un fácil mantenimiento al usuario. Todos los modelos incorporan micro de seguridad a la apertura de la puerta.

Analogic Series

- Producción de 900 hasta 1500 piezas/ hora utilizando cestas de 350 x 350 mm o 400 x 400mm.
- Modelos con cestas de 400 x 400 incorporan aclarado en frío.
- Panel de mandos electromecánico con LEDS luminosos, muy fácil de usar y manejar.
- Dispone de 1 solo ciclo de lavado de 120 segundos para optimizar la productividad y la rentabilidad.
- Asa de la puerta muy resistente, diseñada para aguantar utilizaciones continuadas, fabricada en tubo de acero inoxidable AISI-304 18/10, con baja transmisión de calor.
- Estructura fabricada en acero inoxidable AISI-304 18/10, que posee alta resistencia a los medios corrosivos y garantiza una larga vida del producto.

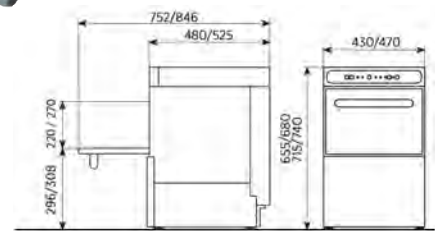

Modelos de cestas 350 x 350 mm y 400 x 400 mm.



Intuitivo y muy fácil de usar.



Bajo consumo de agua de 2 a 2,5 litros.



Brazos de lavado y aclarado dobles y giratorios.



Incorpora ciclo independiente para el aclarado en frío.



Diseño compacto con doble puerta, aumenta la seguridad y la insonorización.



Incorporan dosificador automático de abrillantador



Estructura construida totalmente en acero inoxidable



Incluye termostato de seguridad y válvula anti-retorno.

AV-1200

- Programador electromecánico.
- 1 ciclo de lavado de 120"
- Incorpora micro de seguridad a la apertura de la puerta.
- Potencia de la cuba de lavado: 2 kW. Capacidad: 11l.
- Potencia del calderín de aclarado: 2,4 kW. Capacidad: 5l.
- Potencia de la bomba de lavado: 0,26 kW / 0,35 CV.
- Consumo de aclarado: 2l / aclarado.
- Válvula anti-retorno.
- Termostato de seguridad.
- Dosificador de abrillantador.
- Temperatura de lavado regulada a 60 °C y de aclarado a 85 °C.
- Conexión eléctrica: 230 V / 1+N+T.
- Dotación: 2 cestas de 350 x 350 mm 1 cubilete para cubiertos.



AV-1200

Modelo	Referencia	Producción piezas/hora	Potencia eléctrica (kW)	Altura útil. (mm)	Aclarado en frío	Medidas (mm)	P.V.P. Euros €
AV-1200	19042753	900	2,7	220	No	430 x 480 x 655	1.433,00

AV-2100

- Programador electromecánico.
- 1 ciclo de lavado de 120"
- Incorpora micro de seguridad a la apertura de la puerta.
- Potencia de la cuba de lavado: 2 kW. Capacidad: 15l.
- Potencia del calderín de aclarado: 2,8 kW. Capacidad: 5l.
- Potencia de la bomba de lavado: 0,26 kW / 0,35 CV.
- Consumo de aclarado: 2,5l / aclarado.
- Válvula anti-retorno.
- Termostato de seguridad.
- Dosificador de abrillantador.
- Temperatura de lavado regulada a 60 °C y de aclarado a 85 °C.
- Conexión eléctrica: 230 V / 1+N+T.
- Dotación: 2 cestas 400 x 400 mm, 1 soporte para platos y 1 cubilete para cubiertos.



AV-2100

Modelo	Referencia	Producción piezas/hora	Potencia eléctrica (kW)	Altura útil. (mm)	Aclarado en frío	Medidas (mm)	P.V.P. Euros €
AV-2100	19042754	1500	3,1	270	Sí	470 x 525 x 715	1.589,00

AV-2100-B

- Programador electromecánico.
- 1 ciclo de lavado de 120"
- Incorpora micro de seguridad a la apertura de la puerta.
- **Incluye bomba de desagüe para el vaciado del agua de la cuba.**
- Potencia de la cuba de lavado: 2 kW. Capacidad: 15l.
- Potencia del calderín de aclarado: 2,8 kW. Capacidad: 5l.
- Potencia de la bomba de lavado: 0,26 kW / 0,35 CV.
- Consumo de aclarado: 2,5l / aclarado.
- Válvula anti-retorno.
- Termostato de seguridad.
- Dosificador de abrillantador.
- Temperatura de lavado regulada a 60 °C y de aclarado a 85 °C.
- Conexión eléctrica: 230 V / 1+N+T.
- Dotación: 2 cestas 400 x 400 mm, 1 soporte para platos y 1 cubilete para cubiertos.



AV-2100-B

Modelo	Referencia	Producción piezas/hora	Potencia eléctrica (kW)	Altura útil. (mm)	Aclarado en frío	Medidas (mm)	P.V.P. Euros €
AV-2100-B	19042755	1500	3,2	270	Sí	470 x 525 x 715	1.769,00

Fregaderos para lavavasos

- Fregaderos completos, soldados de fondo 500 y 550 mm.
- Fabricados totalmente en acero inoxidable.
- Medidas cubetas: 350 x 380 x 150 mm.
- Peto de 30 mm en modelos 500 mm.
- Peto de 100 mm en modelos 550 mm.
- Estante incluido.

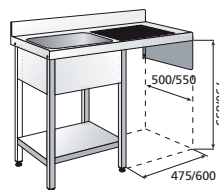

FSBE-105-LD

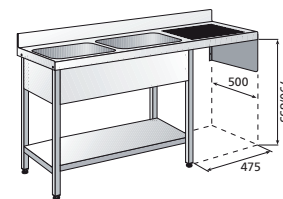

FSBE-135-LD

Medidas fregaderos (mm)	Nº de cubetas	Posición escurridor	Modelo	Referencia	P.V.P. Euros €
1000 x 500	1	Derecha	FSBE-105-LD	19012746	529,00
	1	Izquierda	FSBE-105-LI	19012747	529,00
1200 x 550	1	Derecha	FSBE-1255-LD	19012749	744,00
	1	Izquierda	FSBE-1255-LI	19012751	744,00
1350 x 500	2	Derecha	FSBE-135-LD	19014320	717,00
	2	Izquierda	FSBE-135-LI	19014321	717,00



FSBE-105-LD + AV-2100 + PL-47-L

Peanas suplementarias

- Construidas totalmente en acero inoxidable AISI-304 18/10.

PL-43:

- Puede ser utilizada para elevar la máquina y que el agua de la cuba desagüe libremente sin necesidad de incorporar una bomba suplementaria.
- Incorpora 2 guías para poder almacenar 2 cestas de 350 x 350 mm.
- También puede utilizarse para la colocación de los recipientes de los líquidos de lavado y abrillantado.

PL-47-L:

- Ideal para instalar un lavavasos bajo un fregadero e incrementar la ergonomía de trabajo.



PL-43 - PL-47-L



AV-1200 + PL-43



PL-47-L



Aplicación de PL-47-L

Modelo	Referencia	Para instalar en los modelos	Altura aprox. puerta abierta	Medidas (mm)	P.V.P. Euros €
PL-43	19003461	AV-1200	720 mm	430 x 405 x 400	249,00
PL-47-L	19014796	AV-1200 y AV-2100	440 mm	470 x 520 x 131	133,00
PL-47	19003462	AV-2100 y AV-2100-B	720 mm	470 x 450 x 400	264,00

Accesorios

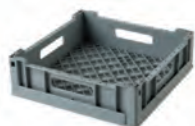

CLV-35
CLV-40



SP-35



CUE-13



SP-40

Modelo	Referencia	Descripción	Para utilizar en	Medidas (mm)	P.V.P. Euros €
CLV-35	19013867	Cestas lavavasos	AV-1200	350 x 350 x 110	22,00
CLV-40	19013868	Cestas lavavasos	AV-2100 / 2100-B	400 x 400 x 140	24,00
SP-35	19017111	Soporte para platos	Cestas de 350 x 350 mm	10 Platos	24,00
CUE-13	19004313	Cestillo para cubiertos	En cestas de lavado	105 x 105 x 130	3,00
SP-40	19017112	Soporte para platos	Cestas de 400 x 400 mm	11 Platos	26,00



Los precios pueden estar desactualizados. Llámanos al 91 161 03 04 para consultar los precios en vigor.

lavavajillas de apertura frontal



Lavavajillas de apertura frontal



Gama de lavavajillas que permite lavar todo tipo de vajilla hasta 320 mm de altura con cestas universales de 500 x 500 mm. Garantiza una excelente limpieza manteniendo la calidad y la productividad. Cuenta con un panel de mandos electromecánico, que proporciona un uso muy intuitivo además de un fácil mantenimiento al usuario. Todos los modelos incorporan micro de seguridad a la apertura de la puerta.

Analogic Series



- Producción de 540 piezas/ hora o 720 piezas/ hora.
- Panel de mandos electromecánico con LEDS luminosos, muy fácil de usar, manejar y reparar.
- Dispone de 1 ciclo de lavado de 120 segundos o de 2 ciclos de 90 y 180 segundos dependiendo del modelo para optimizar la productividad y la rentabilidad.
- Asa de la puerta muy resistente, diseñada para aguantar utilizaciones continuadas, fabricada en tubo de acero inoxidable AISI-304 18/10, con baja transmisión de calor.
- Estructura fabricada en acero inoxidable AISI-304 18/10, que posee alta resistencia a los medios corrosivos y garantiza una larga vida del producto.
- Los modelos AF-720 incorporan un kit de filtros extra, fabricados en acero inoxidable para mantener el agua limpia mucho más tiempo.

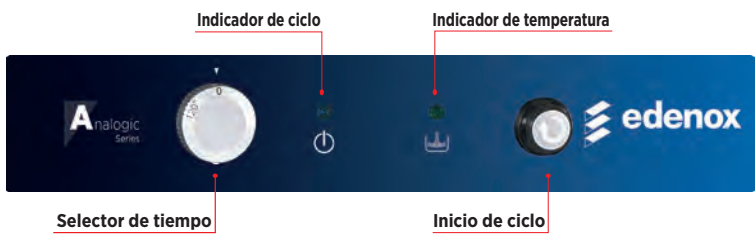

Nuevas bisagras que aseguran una completa apertura de la puerta y una carga rápida de la máquina

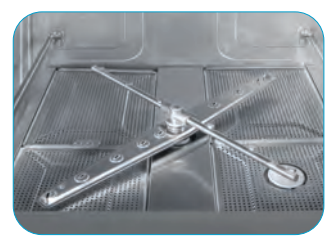

Brazos de lavado y aclarado en acero inoxidable



Nueva asa, perfectamente integrada en la puerta

- 120'
- 2 a 2.5l
- 900/1500
- 120°

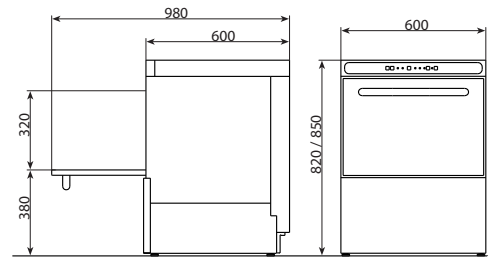

Dimensiones de los modelos AFG-540, AFG-540-B, AFG-720 y AFG-720-B

Lavavajillas de apertura frontal - Cestas de 500 x 500 mm

AFG-540

- Programador electromecánico.
- 1 ciclo de lavado de 120"
- Incorpora micro de seguridad a la apertura de la puerta.
- Potencia de la cuba de lavado: 2,8 kW. Capacidad: 25l.
- Potencia del calderín de aclarado: 2,8 kW. Capacidad: 7l.
- Potencia de la bomba de lavado: 0,59 kW / 0,79 CV.
- Consumo de aclarado: 2,7l / aclarado
- Válvula anti-retorno.
- Termostato de seguridad.
- Dosificador de abrillantador.
- Temperatura de lavado regulada a 60 °C y de aclarado a 85 °C.
- Dotación: 1 cesta CTE-11, 1 cesta CPE-18 y 1 cubilete para cubiertos CUE-13 (ver página 204-205).



AFG-540

Modelo	Referencia	Producción platos/hora	Altura útil. (mm)	Potencia eléctrica (kW)	Tensión (V)	Medidas (mm)	P.V.P. Euros €
AFG-540	19059710	540	320	3,45	230 V 1+N+T	600 x 600 x 820	2.296,00

AFG-540-B

- Programador electromecánico
- 1 ciclo de lavado de 120"
- Incorpora micro de seguridad a la apertura de la puerta.
- Incluye bomba de desagüe para el vaciado de la cuba.
- Potencia de la cuba de lavado: 2,8 kW. Capacidad: 25l.
- Potencia del calderín de aclarado: 2,8 kW. Capacidad: 7l.
- Potencia de la bomba de lavado: 0,59 kW / 0,79 CV.
- Consumo de aclarado: 2,7l / aclarado
- Válvula anti-retorno.
- Termostato de seguridad.
- Dosificador de abrillantador.
- Temperatura de lavado regulada a 60 °C y de aclarado a 85 °C.
- Dotación: 1 cesta CTE-11, 1 cesta CPE-18 y 1 cubilete para cubiertos CUE-13 (ver página 204-205).



AFG-540-B

Modelo	Referencia	Producción platos/hora	Altura útil. (mm)	Potencia eléctrica (kW)	Tensión (V)	Medidas (mm)	P.V.P. Euros €
AFG-540 B	19059713	540	320	3,55	230 V 1+N+T	600 x 600 x 820	2.493,00

AFG-720

- Programador electromecánico
- 2 ciclos de lavado de 90" y 180"
- Incorpora micro de seguridad a la apertura de la puerta.
- Potencia de la cuba de lavado: 2,8 kW. Capacidad: 25l.
- Potencia del calderín de aclarado: 6 kW. Capacidad: 7l.
- Potencia de la bomba de lavado: 0,59 kW / 0,79 CV.
- Consumo de aclarado: 2,7l / aclarado
- Válvula anti-retorno.
- Termostato de seguridad.
- Kit filtros extra de acero inoxidable.
- Dosificador de abrillantador.
- Temperatura de lavado regulada a 60 °C y de aclarado a 85 °C.
- Conexión eléctrica: 380 V / 3+N+T.
- Dotación: 1 cesta CTE-11, 1 cesta CPE-18 y 4 cubiletes para cubiertos CUE-13 (ver página 204-205).



AFG-720

Modelo	Referencia	Producción platos/hora	Altura útil. (mm)	Potencia eléctrica (kW)	Tensión (V)	Medidas (mm)	P.V.P. Euros €
AFG-720	19059714	720	320	6,65	400 V 3+N+T	600 x 600 x 820	2.791,00

AFG-720-B

- Programador electromecánico
- 2 ciclos de lavado de 90" y 180"
- Incorpora micro de seguridad a la apertura de la puerta.
- Incluye bomba de desagüe para el vaciado de la cuba.
- Potencia de la cuba de lavado: 2,8 kW. Capacidad: 25l.
- Potencia del calderín de aclarado: 6 kW. Capacidad: 7l.
- Potencia de la bomba de lavado: 0,59 kW / 0,79 CV.
- Consumo de aclarado: 2,7l / aclarado
- Válvula anti-retorno.
- Termostato de seguridad.
- Kit filtros extra de acero inoxidable.
- Dosificador de abrillantador.
- Temperatura de lavado regulada a 60 °C y de aclarado a 85 °C.
- Conexión eléctrica: 380 V / 3+N+T.
- Dotación: 1 cesta CTE-11, 1 cesta CPE-18 y 4 cubiletes para cubiertos CUE-13 (ver página 204-205).



AFG-720-B

Modelo	Referencia	Producción platos/hora	Altura útil. (mm)	Potencia eléctrica (kW)	Tensión (V)	Medidas (mm)	P.V.P. Euros €
AFG-720 B	19059718	720	320	6,75	400 V 3+N+T	600 x 600 x 820	3.039,00



Peana suplementaria

- Peana con puerta extraíble, para ser instalada debajo de los lavavajillas de apertura frontal, mejorando así, la ergonomía de trabajo.
- También puede ser utilizada para elevar la máquina y que el agua de la cuba desague libremente sin necesidad de incorporar una bomba suplementaria, así como, para la colocación de los contenedores de los líquidos de lavado y abrillantado.
- Incorpora 2 guías para poder almacenar 2 cestas de 500 x 500 mm.
- Construida totalmente en acero inoxidable 18/10, AISI-304.
- Puerta completamente extraíble.



PL-60

Modelo	Referencia	Para instalar en los modelos	Altura aprox. puerta abierta (mm)	Medidas (mm)	P.V.P. Euros €
PL-60	19017114	AFG-540 y AFG-720	780 mm	600 x 540 x 400	317,00

Fregaderos y bastidores para lavavajillas

- Los fregaderos están diseñados para colocar un lavavajillas de apertura frontal de 600 x 600 mm.
- Junto con el fregadero completo se suministra una escuadra de acero inoxidable que se fija en la pared para apoyar el fregadero en el extremo del escurridor.
- Todos los fregaderos se suministran montados y con el estante inferior incluido.
- Para mayor información ver página 27..

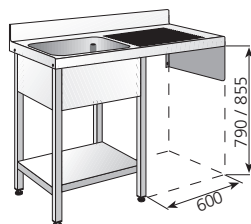

FSBE-126-LD

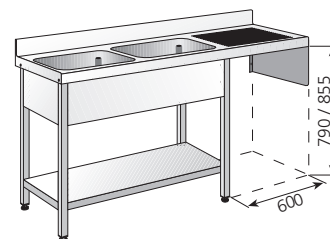

FSBE-186-LD

Medidas fregaderos (mm)	Nº de cubetas	Posición escurridor	Modelo	Referencia	P.V.P. Euros €
1200 x 600	1	Derecha	FSBE-126-LD	19012752	601,00
	1	Izquierda	FSBE-126-LI	19012753	601,00
1200 x 700	1	Derecha	FSBE-127-LD	19012754	654,00
	1	Izquierda	FSBE-127-LI	19012755	654,00
1800 x 600	2	Derecha	FSBE-186-LD	19014336	1.287,00
	2	Izquierda	FSBE-186-LI	19014337	1.287,00
1800 x 700	2	Derecha	FSBE-187-LD	19014344	1.396,00
	2	Izquierda	FSBE-187-LI	19014345	1.396,00



FSBE-126-LI + AFG-540



CPE-18



CTE-11



CBE-7



CT-10-R



(1) CTE-11 + (16) CUE-13



CUE-13

Modelo	Referencia	Utilización	Capacidad	Color	Dimensiones (mm)	P.V.P. Euros €
CPE-18	19004498	Platos	16/18 platos	Naranja	500 x 500 x 110	32,00
CTE-11	19004496	Vasos, Taza, Copas	Según objetos	Gris	500 x 500 x 110	32,00
CBE-7	19004497	Bandejas	8 bandejas	Naranja	500 x 500 x 110	44,00
ACCESORIO	19036306	Cesta para el lavado de cubiertos sueltos	-	Gris	500 x 500 x 110	43,00
CUE-13	19004313	Cestillo para cubiertos	32 Cubiertos	Amarillo	105 x 105 x 130	3,00

La tecnología aplicada al lavado

Haz que el día a día en tu cocina sea cada vez más fácil con la amplia gama de lavavasos, lavaplatos, lavaobjetos y túneles de arrastre.

Consumos reducidos, máquinas resistentes, con una estética cuidada y la mejor tecnología aplicada.

Lavado

LAVAVASOS	264
LAVAPLATOS	
Lavaplatos bajomostrador	272
Lavaplatos capota	278
LAVAOBJETOS	290
TÚNELES DE ARRASTRE	304

ELETTROBAR

SERVICIOS OPCIONALES



Para contratar Servicios opcionales ver final del catálogo.

Calidad del agua, detergente y abrillantador para un lavado perfecto

Los lavavajillas trabajan con agua, detergente y abrillantador. Para optimizar el lavado es muy importante tener en cuenta estos 3 factores.

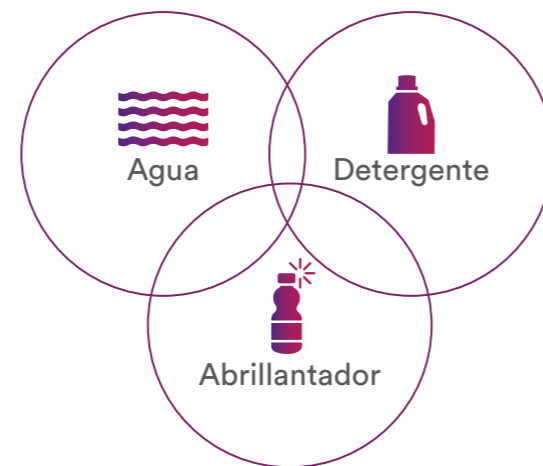

La importancia de contar con la presión del agua adecuada

Cuando hablamos de presión nos referimos al empuje del agua dentro de las canalizaciones. Teniendo esto en cuenta, desde Eurofred recomendamos que la presión dinámica en la acometida sea de entre 2 y 4 bares para lograr un rendimiento óptimo del aclarado. Por debajo o por encima de este rango el proceso de aclarado podría sufrir dando resultados por debajo de nuestras expectativas. Si tenemos mucha presión, el agua saldrá vaporizada parcialmente de los brazos de lavado y se proyectará a las paredes de la máquina en lugar de dirigir el chorro a la vajilla. Por lo contrario, si tenemos poca presión, el agua de aclarado no desplazará suficiente el jabón lastrando los resultados.

En caso de tener problemas con la presión de agua, ofrecemos los equipos FAST, OCEAN o RIVER con boiler atmosférico, que usan la bomba de aclarado para trabajar a la presión perfecta de aclarado.



¿Cómo mantener el lavavajillas trabajando en pleno rendimiento?

Si queremos alargar la vida útil de nuestro equipo lo mejor es comprobar 3 propiedades del agua antes de instalar el equipo; pH, dureza y conductividad.

Lo ideal sería disponer de un agua con un pH de 7 (neutra), una dureza de 7°F y una conductividad de 50 microsiemens. Por desgracia, esto está lejos de cumplirse en la mayoría de instalaciones. Pero sí que tenemos

que ser conscientes que como peores sean las condiciones de trabajo, peor van a ser los resultados de lavado. Si tenemos condiciones muy desfavorable podrían requerir un mantenimiento más frecuente de nuestro lavavajillas. .

Aquí os damos una guía que os ayudará a mantener el lavavajillas trabajando a pleno rendimiento:

DUREZA

5 - 15°F
(Por encima mejor tratar el agua) -
En entrada de agua

CONDUCTIVIDAD

80 µS
(Suficiente para cubiertos metálicos)

10 - 80 µS
(Suficiente para cristal)

300 - 600 µS
(Suficiente para Loza)
Todos los valores en entrada de agua

PH

Un pH neutro o básico: 7 - 8 En la entrada de agua de red.

11,5- 12 En cuba, ya que tendremos jabón que hace el agua más básica.



El uso adecuado del detergente

Si queremos lavar bien y durante mucho tiempo resulta imprescindible no utilizar detergentes con cloro. El uso de este tipo de productos acabará produciendo corrosión en la máquina y reducirá considerablemente la vida útil de la máquina

Debemos tener en cuenta que el cloro también puede estar en el agua, así que recomendamos mantener el nivel de cloro en el agua por debajo de 40 mg/l y si supera esta cifra es mejor realizar un mantenimiento y limpieza diarios. Si llega a superar los 60mg/l es indispensable utilizar filtros de carbón activo.

Regular la dosificación del detergente correctamente será una pieza vital para el lavado, prueba de hacer unos cuantos lavados hasta que tengas la configuración ideal. Nosotros recomendamos usar nuestros dosificadores de detergente, pero si te decides a usar uno de terceros, conéctalo a la electroválvula usando un relé separador de 100W. Con esto protegerás el equipo.



Abrillantador y limpieza final

La regulación del abrillantador es vital para obtener unos platos secos y relucientes después del lavado.

Los equipos de Eurofred están equipados con dosificadores de abrillantador que te permitirán regular la cantidad en cada instalación.

Cuando toca limpiar recomendamos vaciar la cuba de agua y pasar un estropajo con agua y con algún producto suave sin cloro por sus paredes. Es importante que el estropajo no sea de metal, ya que podría rallar la cuba y dejar restos de metal que corroerían el equipo con el tiempo.

Se recomienda regular la dosificación entre 0,3-0,7 ml/l o seguir las indicaciones de la etiqueta del abrillantador seleccionado. Valores superiores a este rango podrían empeorar la calidad del aclarado.



Tecnología de lavado

Presentamos las tecnologías y patentes que miman el producto. Elettrobar trabaja día a día para mejorar las máquinas que pone al servicio del cliente. Cubas embutidas, brazos de lavado ligeros y a la vez resistentes, sistemas de lavado y enjuague preconcebidos para un mejor resultado y un menor consumo.

Sistema de lavado EWT TECNOLOGÍA DE LAVADO ELETTROBAR

De serie en las gamas River, Niagara, Ocean y Fast

La mayor parte de las pérdidas de potencia se producen en el desviador que separa el agua destinada al brazo superior de la que se dirige al brazo inferior. La solución EWT de Elettrobar es sencilla y genial, digna de ser patentada: eliminar el desviador. Así nace la exclusiva bomba de agua de doble flujo con dos salidas unidas directamente a los brazos.

No se desperdicia potencia pues la bomba tiene un consumo mínimo.

El brazo, construido en material ligero y resistente, necesita menos energía al girar y distribuye de manera óptima el agua, haciéndolo altamente tecnológico.



Sistema de desagüe EDT TECNOLOGÍA DE DESAGÜE ELETTROBAR

De serie para el modelo River

El sistema de desagüe tradicional utiliza un rebosadero para descargar el agua sobrante durante el aclarado. Dado que el agua limpia es más ligera que la sucia de la cuba, flota sobre ella y una parte, un 35%, acaba directamente en el desagüe y no en la cuba.

EDT utiliza una bomba que elimina el agua sobrante del fondo de la cuba, donde está más sucia, antes de iniciar el aclarado. No se malgasta ni una gota. El agua en la cuba está más limpia y, por lo tanto, se puede trabajar con concentración más baja de detergente.

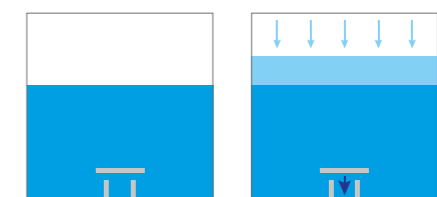

EDT

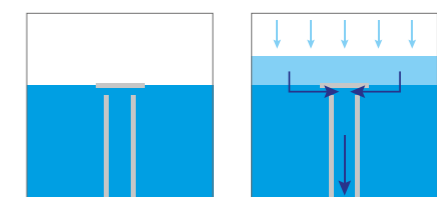

Tradicional

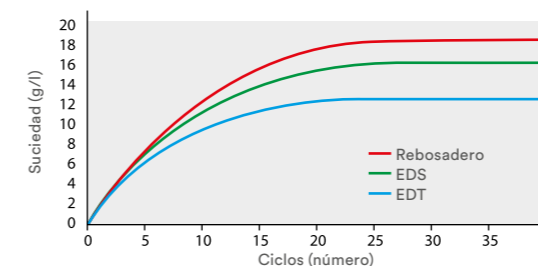

- a) Reboadero: renovación de agua igual al 62% del aclarado.
- b) EDS: renovación de agua igual al 83% del aclarado.
- c) EDT: renovación de agua igual al 100% del aclarado.

Suciedad en la cuba de lavado (cuba de 15 litros; aclarado 1.9 litros/cesta; suciedad 30 g/cesta)





Sistema de desagüe EDS

De serie en las gamas Niagara, Ocean y Fast (excluidas las versiones con EDT)

El sistema de desagüe tradicional utiliza un rebosadero para descargar el agua sobrante durante el aclarado. Dado que el agua limpia es más ligera que la sucia de la cuba, flota sobre ella y una parte, un 35%, acaba directamente en el desagüe y no en la cuba.

EDS emplea el principio de Arquímedes, empleando el agua limpia como un «pistón» para impulsar el agua sucia hacia el rebosadero. De este modo, solo el 17% del agua limpia se descarga directamente, la mezcla de la cuba es más limpia y se puede trabajar con una concentración más baja de detergente.

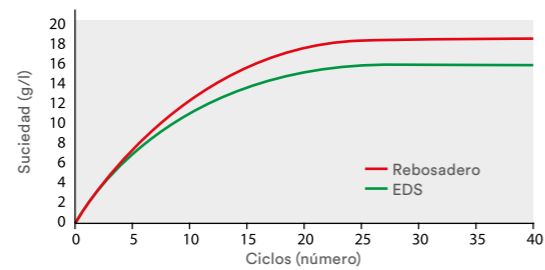

a) Rebosadero: renovación de agua igual al 62% del aclarado.
b) EDS: renovación de agua igual al 83% del aclarado.

Suciedad en la cuba de lavado
(cuba de 15 litros; aclarado 1.9 litros/cesta; suciedad 30 g/cesta)

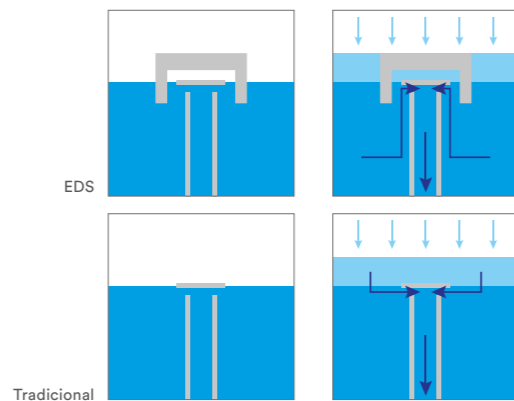

Sistema de filtrado ETF

De serie en la gama River

Sistema completo y eficaz que utiliza un triple filtrado progresivo del agua de lavado con tamices de diámetro decreciente hasta los 0,8 mm.

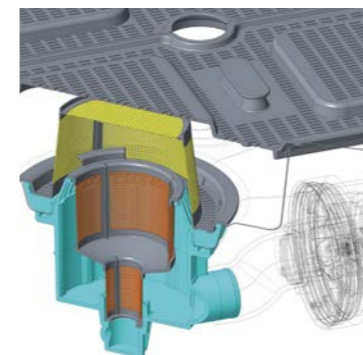
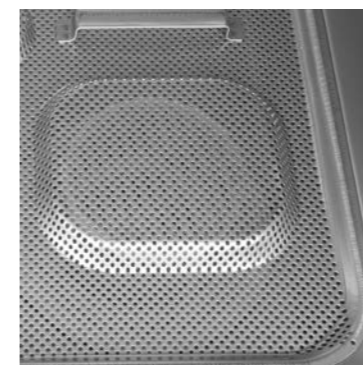

Tecnologías y patentes



Interfaz ESI INTERFAZ DE PANTALLA ELETTROBAR





De serie en las gamas River

Muy fácil de usar, completa y fiable. Consta de cuatro teclas soft touch y una gran pantalla LCD en color retroiluminada. Se diferencia de otros lavavajillas del mercado en que no se ilumina solo una tecla según el estado de la máquina y del avance del ciclo de lavado, sino toda la pantalla. Así, se puede ver e interpretar desde lejos.

Además de mostrar los parámetros de funcionamiento, como la temperatura de la cuba y el boiler o el número de ciclos realizados, se muestran las indicaciones proporcionadas por el sistema de diagnóstico automático. Las informaciones se proporcionan mediante textos e iconos. Es posible regular la temperatura de la cuba y del boiler, la dosificación del detergente y del abrillantador.



PROGRAMAS BÁSICOS

- 
PROSPEED
Para vajilla no muy sucia, programa breve.
- 
PROFESSIONAL
Para vajilla sucia, programa medio.
- 
PROTEMP
Para vajilla muy sucia, programa largo.
- DRAIN** **PRODRAIN**
Ciclo de desagüe
- 
PROCLEAN (autolimpieza)
Limpia la cámara de lavado, el circuito hidráulico y vacía la cuba y el boiler (el 80% del contenido)

PROGRAMAS ESPECIALES

- 
PROECO
Programa de consumo de energía reducido. Lava con temperaturas y un consumo de agua reducidos respecto a los programas normales de lavado. Se obtiene un buen resultado mediante la acción mecánica prolongada de lavado.
- 
PRONNEW
Recomendando cuando es necesario lavar cambiando totalmente el agua de la cuba de lavado. Es decir, para efectuar varios lavados seguidos de vajillas sucias con mucha grasa o aceites.
- 
PROLONG (continuo)
Se trata de un ciclo prolongado de tiempo variable según el modelo. La duración del ciclo se puede modificar a voluntad presionando el botón START durante el lavado, lo que interrumpe el lavado e inicia la fase de aclarado.
- 
PROGLASS (vasos)
Programa para lavaplatos de lavado de vasos. Recomendado para el lavado de vasos de todas las formas y tipos. Realiza un lavado con temperaturas de aclarado bajas (necesita un tiempo de aclarado largo).
- 
PROCOLD
Programa específico para realizar un aclarado con agua fría después del aclarado normal con agua caliente.
- 
PROWATER
Ciclo específico para el lavado de vasos con agua de ósmosis. Diseñado para funcionar con el filtro de ósmosis inversa WS140. Todas las variables de funcionamiento se modifican para optimizar el resultado final de los vasos.
- 
PROACTIVE
El programa Intensivo se recomienda para el lavado de vajillas con mucha suciedad que lleva tiempo adherida a la vajilla. De hecho, el programa efectúa 2 lavados y 2 aclarados.
- 
PROSTEEL (cubertería)
El programa de lavado de cubertería está recomendado para el lavado de cubiertos. Este programa de lavado es más largo que los otros.
- 
PROSAN (desinfección)
Se recomienda cuando se necesita lavar para desinfectar la vajilla.
- 
PROPLATES
Ciclo específico para los platos. El aclarado se reduce en un 17% con una temperatura llevada al nivel óptimo de 78°C.

Tecnologías y patentes



Interfaz ELI INTERFAZ LED ELETTROBAR

De serie en las gamas Niagara y Ocean

Muy fácil de usar, completa y fiable. Consta de cuatro teclas soft touch y una gran pantalla LED de cuatro caracteres y dos barras indicadoras laterales. Combinaciones de colores y señales gráficas permiten identificar, de un vistazo, el estado del lavavajillas y el avance del ciclo de lavado.

Además de mostrar los parámetros de funcionamiento, como la temperatura de la cuba y el boiler o el número de ciclos realizados, se muestran las indicaciones proporcionadas por el sistema de diagnóstico automático.

La información se proporciona mediante códigos, textos o colores e indicadores gráficos. Es posible regular la temperatura de la cuba y del boiler, la dosificación del detergente y del abrillantador.



PROGRAMAS BÁSICOS

- Pr 1 PROSPEED**
Para vajilla no muy sucia, programa breve.
- Pr 2 PROFESSIONAL**
Para vajilla sucia, programa medio.
- Pr 3 PROTEMP**
Para vajillas muy sucias, programa largo.
- dr PRODRAIN**
Ciclo de desagüe
- CLE PROCLEAN (autolimpieza)**
Limpia la cámara de lavado, el circuito hidráulico y vacía la cuba y el boiler (el 80% del contenido)

PROGRAMAS ESPECIALES

- Eco PROECO**
Programa de consumo de energía reducido. Lava con temperaturas y un consumo de agua reducidos respecto a los programas normales de lavado. Se obtiene un buen resultado mediante la acción mecánica prolongada de lavado.
- PLAT PROPLATES**
Ciclo específico para los platos. El aclarado se reduce en un 17% con una temperatura llevada al nivel óptimo de 78°C.
- CoLd PROCOLD**
Programa específico para realizar un aclarado con agua fría después del aclarado normal con agua caliente.
- Act PROACTIVE**
El programa Intensivo se recomienda para el lavado de vajillas con mucha suciedad que lleva tiempo adherida a la vajilla. De hecho, el programa efectúa 2 lavados y 2 aclarados.
- OSmO PROWATER**
Ciclo específico para el lavado de vasos con agua de ósmosis. Diseñado para funcionar con el filtro de ósmosis inversa WS140. Todas las variables de funcionamiento se modifican para optimizar el resultado final de los vasos.
- GLAS PROGLASS (vasos)**
Programa para lavaplatos de lavado de vasos. Recomendado para el lavado de vasos de todas las formas y tipos.
Realiza un lavado con temperaturas de aclarado bajas (necesita un tiempo de aclarado largo).
- Long PROLONG (continuo)**
Se trata de un ciclo prolongado de tiempo variable según el modelo. La duración del ciclo se puede modificar a voluntad presionando el botón START durante el lavado, lo que interrumpe el lavado e inicia la fase de aclarado.

Tecnologías y patentes

Sistema de aclarado ERT

De serie en la gama River

Con ERT, durante la fase de aclarado, no entra agua fría en el boiler. Así, la temperatura del agua permanece constante, a diferencia de los sistemas tradicionales donde desciende más de 20° C y es posible trabajar a temperatura más baja.

La bomba asegura una presión y caudal constante. Gracias a todos estos elementos, el consumo se reduce notablemente.

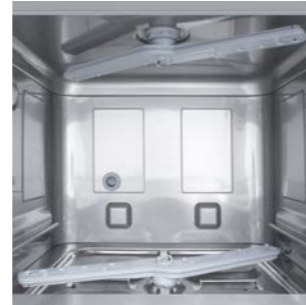
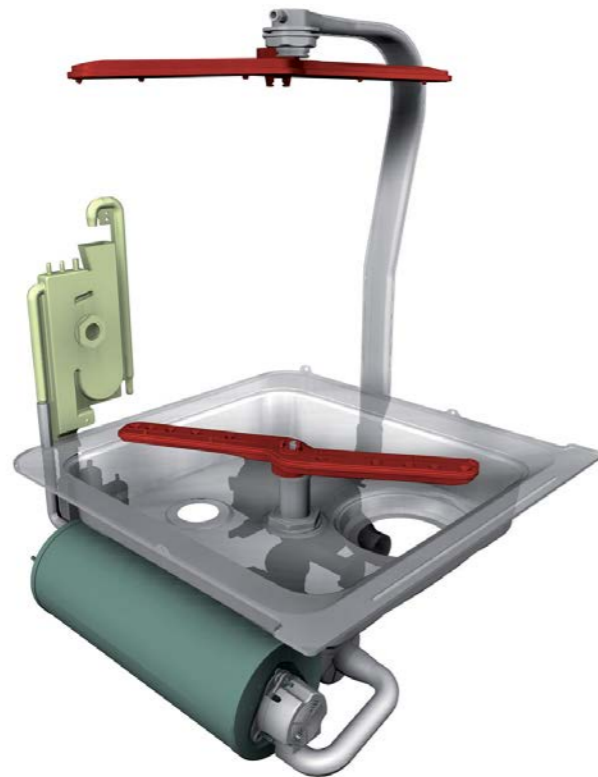

Sistema de calentamiento potenciado EHW

De serie en las gamas River, Niagara, Ocean y Fast

Sistema con elementos calentadores independientes. Generalmente, los elementos calentadores de la cuba y el boiler funcionan alternativamente. Se le da prioridad al boiler por motivos de higiene. Esto significa que, en caso de ciclos repetidos, la cuba no se calienta y la temperatura disminuye rápidamente perjudicando los resultados. El sistema HotWash, sin embargo, reparte la potencia eléctrica para conseguir que la cuba esté caliente a pesar de muchos ciclos y muy seguidos.

El resultado es que, a diferencia de las máquinas cuyos elementos calentadores no funcionan a la vez, la temperatura, en caso de lavados repetidos, es unos 10 grados más alta: esto permite disminuir el tiempo de lavado y el tiempo de secado porque los platos salen más calientes. Reduce, además, la concentración de detergente y ahorra dinero.

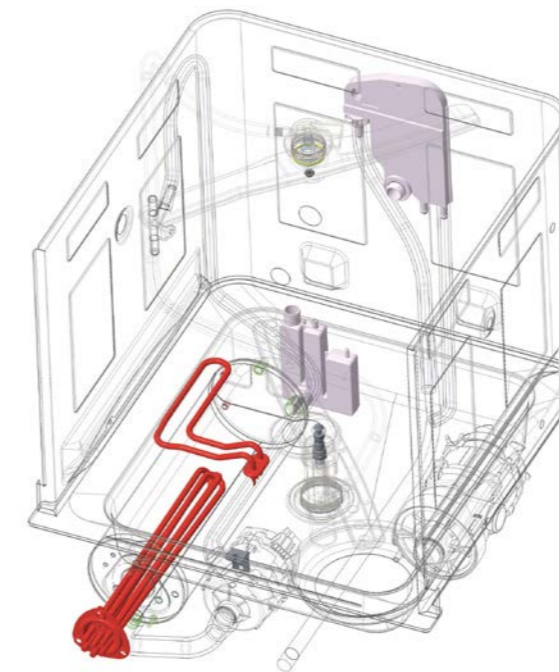
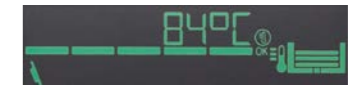

Tecnologías y patentes

Dosificadores detergentes EDD

De serie en las gamas River, Niagara y Ocean -
Versión bajo petición en la gama Fast

Los dosificadores de abrillantador y del detergente son peristálticos y se regulan electrónicamente. Las sondas que controlan el nivel de productos químicos y muestran avisos en la pantalla electrónica son opcionales. El sistema de control permite dosificar los productos desde la pantalla.

Es posible incluir sondas indicadoras del nivel bajo de los productos químicos en el panel de control (medidor de nivel).

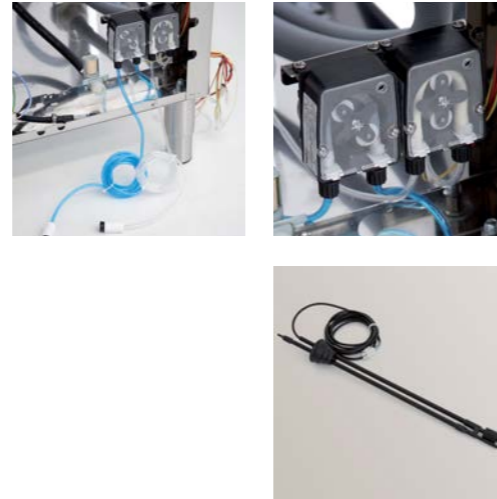

Ablandador ECS

Versión disponible bajo petición en la gama River

El ablandador incorporado ECS se regenera durante los ciclos de lavado de manera totalmente automática e invisible. ECS protege el lavavajillas de los daños provocados por la cal sin ocupar un espacio adicional en la cocina y sin la necesidad de largas operaciones de regeneración.

Otra ventaja es que la calidad del agua es siempre constante a diferencia de los ablandadores tradicionales donde empeora con la saturación de las resinas. El dispositivo está controlado electrónicamente y un mensaje informa de cuándo es necesario rellenar el depósito de sal. Con ECS se tiene la posibilidad de emplear detergentes específicos para aguas blandas, menos agresivos y más económicos que los detergentes para aguas duras.



Construcción ECC

De serie en las gamas River, Niagara, Ocean y Fast

Los productos Elettrobar están concebidos para evitar puntos de acumulación de suciedad. Las cubas, contraportas y las guías de la cesta están completamente estampadas y radiadas para favorecer el flujo de la suciedad. También las aristas verticales están redondeadas.

Los componentes de la cuba se han reducido al máximo y las tuberías de entrada de agua de lavado y aclarado se han colocado en el interior de la pared doble. Las partículas más grandes quedan retenidas en los filtros de la cuba. Las máquinas bajo mostrador, las de capota y lavaollas más avanzadas están dotadas de un ciclo de autolimpieza.



Elevación campana ELS

De serie en las gamas River

Sistema de elevación de la campana de nuevo diseño que hace más suave el movimiento, reduce el esfuerzo a solo 3 kg y elimina atascos, incluso si el asa se coge lateralmente.

El personal se cansa menos y es más productivo. La campana es de doble pared y aislada.



Tecnologías y patentes

Apertura puerta EHS

De serie en las gamas River y Niagara

La puerta tiene un cierre muy suave y un esfuerzo reducido de apertura (3 kg) gracias al mecanismo de movimiento con muelle de amortiguación no lineal y al sistema de retención con laberinto y burlete (ambos patentados).



Recuperador de calor NRG

Versión disponible bajo petición en la gama River

Para combinar con el lavaplatos de capota. Aspira el vapor del aclarado y lo condensa. El calor recuperado así aumenta la temperatura del agua que entra a 25°C. El ambiente de trabajo es más saludable y se consigue un ahorro considerable de energía gracias a la reducción del 30% del calor que el boiler proporciona al agua de aclarado. Con su uso, además, no es necesario instalar una campana de extracción externa. La duración de todo el proceso es de solo 30" y es totalmente automático.

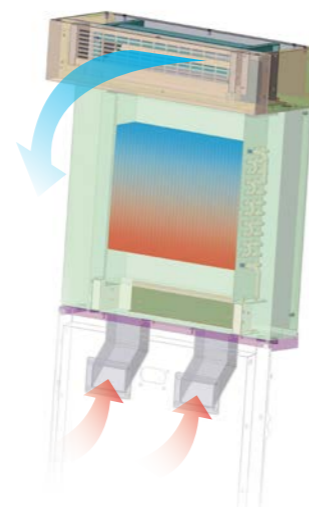

Aislamiento térmico

Toda nuestra gama incorpora soluciones constructivas que limitan la pérdida de calor, controlan el flujo de calor que atraviesa los elementos estructurales y mantienen constante la temperatura del interior. En definitiva, permite un gran ahorro en el costo de energía eléctrica.

Toda la gama de lavavajillas se ofrece, de hecho, de manera prioritaria con «doble pared», con la única excepción de las paredes laterales en los modelos empotrados y de la campana para los modelos de cúpula. En estos casos, es posible escoger entre las versiones que adoptan diferentes soluciones constructivas con sus ventajas:



PÉRDIDA DE CALOR	LAVAVASOS/LAVAPLATOS
100%	Lados pared simple
-25%	Lados doble pared parcial El 40% de los lados tienen doble pared.
-35%	Doble pared estratificada en los lados Capa interior de aire de 3 mm
-60%	Doble pared espaciada en los lados Capa interior de aire de 10 mm

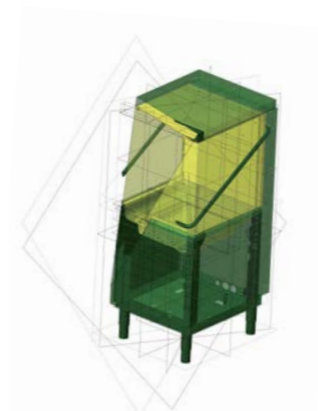

PÉRDIDA DE CALOR	CAPOTA
100%	Capota pared simple
-60%	Capota doble pared espaciada Capa interior de aire de 10 mm
-70%	Capota doble aislada pared Capa interior de aire + material aislante

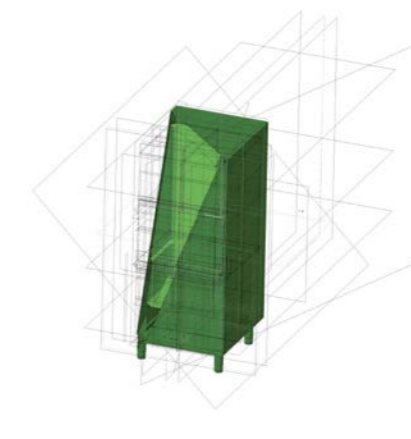

PÉRDIDA DE CALOR	LAVAUTENSILIOS
-60%	Doble pared espaciada Capa interior de aire

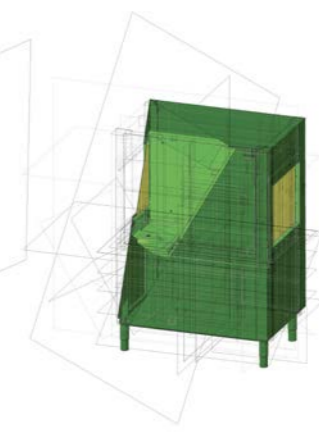

PÉRDIDA DE CALOR	ARRASTRE
-60%	Doble pared espaciada Capa interior de aire

FAST 60M

Tecnologías

ECC EDS EWT EHW EDT

Modelo DE

CARACTERÍSTICAS PRINCIPALES

- Lavaplatos bajo mostrador monofásico con cesta de 50x50 cm con interfaz de usuario electromecánico construido con doble pared parcial en los lados, con guías de cesta redondeadas y embutidas y puerta con doble pared integral. La cuba tiene el fondo embutido y está dotada de un filtro integral de material compuesto.
- La cámara de lavado no tiene tuberías ni aristas. Tiene, de serie, un dosificador peristáltico de abrillantador regulable desde el panel de control. La Fast 60M debe, obligatoriamente, alimentarse con agua de temperatura no inferior a los 50°C.
- Para un rendimiento óptimo en el lavado de su vajilla, recordamos que el agua de alimentación de la máquina debe entrar a 50 °C.

VERSIONES

MODELO	COD	PVP (€)
Fast 60M	7FEB0038	2.275 €
Fast 60DE	7FEB0039	2.545 €

Dosificador de detergente peristáltico y desagüe parcial con bomba

DATOS TÉCNICOS

Dimensiones (LxPxA)	cm	57.5x60.5x82	Resistencia cuba	kW	2.1
Altura hueco puerta	cm	36.5	Resistencia boiler	kW	3.0
Dimensiones cesta	cm	50x50	Bomba lavado	kW	0.47
Productividad efectiva*	cestas/h	20	Presión alim.	bar	2 → 4
Productividad teórica	cestas/h	60	Temperatura alim.	°C	50 → 60
Capacidad cuba	l	20			
Capacidad boiler	l	6			

* Alimentación con agua a 50 °C, 12" para carga y descarga cesta.

DIAGRAMA INSTALACIÓN

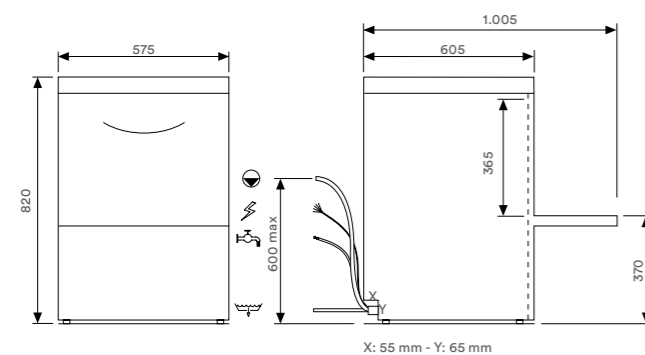

ALIMENTACIÓN ELÉCTRICA

POTENCIA INSTALADA	AMP	KW
230 V - 50Hz - 1N ph	16	3.5

ESPECIFICACIONES EMBALAJE

Peso bruto	Kg	62
Volumen	m ³	0.45
Dim. (LxPxH)	cm	69x67x98

ALTURA MÁX. (con cestas dotación estándar)

	cm	32.2
	cm	36.5



FAST 60M

MENÚ PROGRAMAS

PROGRAMA	USO PRIORITARIO	CONSUMO MIN. LT/CICLO	DURACIÓN SEG.	LAVADO °C	ACLARADO °C	FAST 60 M
ProSpeed	Suciedad ligera fresca	2,1	60	55	80	•
ProFessional	Uso general	2,1	90	60	82	•
ProTemp	Suciedad difícil	2,6	180	65	88	•
ProGlass	Vidrio y cristal	2,1	90	60	67	•
ProSelf	Autolimpieza	2,1	120	-	-	•

OPCIONAL

DOTACIÓN CESTAS

		COD.	PVP (€)		COD.	N.
	Kit bomba desagüe	7FEB9046	255 €		Cesta cuadrada platos	7FEB9082 1
	Kit dosificador detergente peristáltico	7FEB9161	265 €		Cesta vasos cuadrada	7FEB9084 1
					Cestillo cubiertos	7FEB9083 1

FAST 60T

Tecnologías

ECC EDS EHW EWT

CARACTERÍSTICAS PRINCIPALES

- Lavaplatos bajo mostrador con cesta de 50x50 cm con interfaz de usuario electromecánico construido con doble pared parcial en los lados, con guías de cesta redondeadas y embutidas y puerta con doble pared integral.
- La cuba tiene el fondo embutido y está dotada de un filtro integral de material compuesto. La cámara de lavado no tiene tuberías ni aristas. Tiene, de serie, un dosificador peristáltico de abrillantador regulable desde el panel de control.
- Para un rendimiento óptimo en el lavado de su vajilla, recordamos que el agua de alimentación de la máquina debe entrar a 50 °C.

VERSIONES

MODELO	COD	PVP (€)
Fast 60T	7FEB0040	2.255 €

DATOS TÉCNICOS

Dimensiones (LxPxA)	cm	57.5x60.5x82	Resistencia cuba	kW	1.4
Altura hueco puerta	cm	36.5	Resistencia boiler	kW	4.9
Dimensiones cesta	cm	50x50	Bomba lavado	kW	0.47
Productividad efectiva*	cestas/h	32	Bomba desagüe	kW	0.04
Productividad teórica	cestas/h	60	Presión alim.	bar	2 → 4
Capacidad cuba	l	20	Temperatura alim.	°C	15 → 60
Capacidad boiler	l	6			

* Alimentación con agua a 15°C, 12" para carga y descarga cesta.

DIAGRAMA INSTALACIÓN

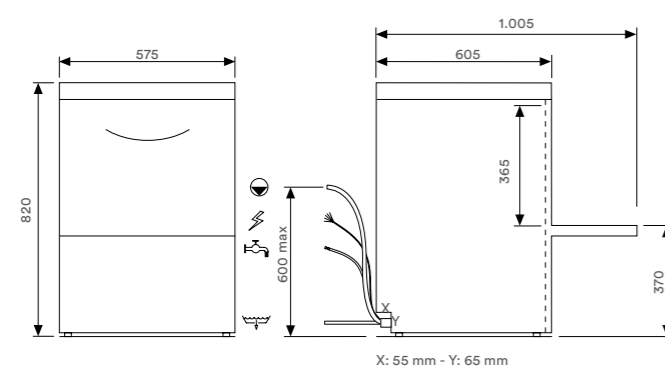

ALIMENTACIÓN ELÉCTRICA

POTENCIA INSTALADA	AMP	KW
400 V - 50Hz - 3N ph	16	6.8

ESPECIFICACIONES EMBALAJE

Peso bruto	Kg	62
Volumen	m ³	0.45
Dim. (LxPxH)	cm	69 x 67 x 98

ALTURA MÁX. (con cestas dotación estándar)

	cm	32.5
	cm	36.5



FAST 60T

MENÚ PROGRAMAS

PROGRAMA	USO PRIORITARIO	CONSUMO MIN. LT/CICLO	DURACIÓN SEG.	LAVADO °C	ACLARADO °C	FAST 60
ProSpeed	Suciedad ligera fresca	2,1	60	55	80	•
ProFessional	Uso general	2,1	90	60	82	•
ProTemp	Suciedad difícil	2,6	180	65	88	•
ProGlass	Vidrio y cristal	2,1	90	60	67	•
ProSelf	Autolimpieza	2,1	120	-	-	•
ProSelf	Autolimpieza y desagüe automático	22	300	-	-	

OPCIONAL

	COD.	PVP (€)
	7FEB9046	255 €
	7FEB9047	255 €

DOTACIÓN CESTAS

	COD.	N.
	7FEB9082	1
	7FEB9084	1
	7FEB9083	1

OCEAN 61

Tecnologías

ECC EDS EHW EDD ECS EWT EDT ERT ELI

CARACTERÍSTICAS PRINCIPALES

- Lavaplatos bajo mostrador con cesta de 50x50 cm construida con doble pared estratificada en los lados con guías de cesta redondeadas y embutidas y puerta con doble pared integral. La cuba tiene el fondo embutido y está dotada de un filtro integral de material compuesto.
- La cámara de lavado no tiene tuberías ni aristas.
- Tiene, de serie, dosificadores peristálticos de detergente y abrillantador regulables desde el panel de control.
- La versión 61CDE pueden conectarse al dispositivo de ósmosis inversa WS140.
- Para un rendimiento óptimo en el lavado de su vajilla, recordamos que el agua de alimentación de la máquina debe entrar a 50 °C.

VERSIONES

MODELO	COD		PVP (€)
Ocean 61D	7FEB0046	Dosificador detergente peristáltico	2415 €
Ocean 61DE	7FEB0047	Dosificador detergente peristáltico y desagüe parcial con bomba	2575 €
Ocean 61CDE	7FEB0048	Boiler atmosférico con bomba aclarado, dosificador detergente peristáltico	2885 €

DATOS TÉCNICOS

Dimensiones (LxPxA)	cm	57.5x60.5x82	Resistencia cuba	kW	1.4
Altura hueco puerta	cm	36.5	Resistencia boiler	kW	4.9
Dimensiones cesta	cm	50x50	Bomba lavado	kW	0.47
Productividad efectiva*	cestas/h	32	Bomba aclarado	kW	0.2
Productividad teórica	cestas/h	60	Bomba desagüe	kW	0.04
Capacidad cuba	l	20	Presión alim.	bar	2 → 4
Capacidad boiler	l	6	Presión alim. 61CD - 61CDE - 61TDE	bar	1 → 4
			Temperatura alim.	°C	15 → 50

* Alimentación con agua a 15°C, 12" para carga y descarga cesta.

DIAGRAMA INSTALACIÓN

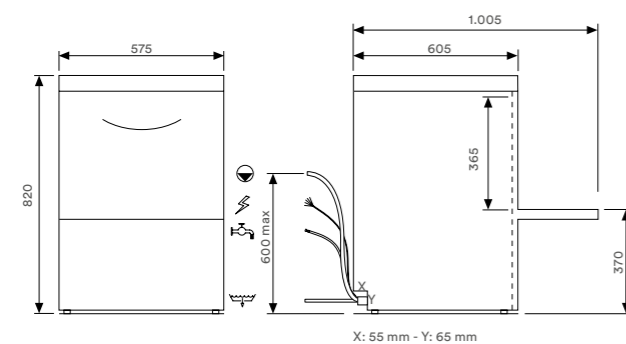

ALIMENTACIÓN ELÉCTRICA

POTENCIA INSTALADA	AMP	KW
400 V - 50Hz - 3N ph	16	6.8

ESPECIFICACIONES EMBALAJE

Peso bruto	Kg	62
Volumen	m3	0.45
Dim. (LxPxH)	cm	69x67x98

ALTURA MÁX. (con cestas dotación estándar)

	cm	32.5
	cm	36.5



OCEAN 61

MENÚ PROGRAMAS

PROGRAMA	USO PRIORITARIO	CONSUMO MIN. LT/CICLO	DURACIÓN SEG.	LAVADO °C	ACLARADO °C	OCEAN 61D	OCEAN 61DE - 61CDE
ProSpeed	Suciedad ligera fresca	1,9 - 2,1	60	55	80	•	•
ProFessional	Uso general	1,9 - 2,1	90	60	82	•	•
ProTemp	Suciedad difícil	2,6	180	65	88	•	•
ProGlass	Vidrio y cristal	2,1	90	60	67	•	•
ProWater	Vidrio y cristal con agua osmotizada	2,1	120	65	70	•	•
ProLong	Lavado continuo	2,6	600	60	82	•	•
ProEco	Sangre y almidón	2,6	150	45	80	•	•
ProClean	Autolimpieza	22	300	-	-	•	•
ProSelf	Autolimpieza y desagüe automático	2,1	120	-	-	•	•
ProDrain	Desagüe automático	-	120	-	-	•	•

OPCIONAL

	COD.	PVP (€)
	7FEB9046	255 €

DOTACIÓN CESTAS

	COD.	N.
	7FEB9082	1
	7FEB9084	1
	7FEB9083	1

LAVADO INDUSTRIAL

LAVAVAJILLAS Y LAVAVASOS

Complementos de Lavado harán más sencillo y rápido rentabilizar tu negocio de Hostelería.



LAVAVASOS CESTA DE 350 x 350 mm. CON DOSIFICADOR DE ABRILLANTADOR

- Panel de control electromecánico.
- de lavado en polipropileno reforzado
- 1 ciclo de lavado de 120".
- Potencia de la bomba de lavado: 0,27 kW.
- Calderín del agua de aclarado y dosificador de abrillantador incorporados.
- Válvula anti-retorno.
- Capacidad del depósito: 9,2 l.
- Potencia de calentamiento: 2 kW.
- Capacidad de la caldera: 2,5 l.
- Potencia de calentamiento: 3 kW.
- Regulación de la temperatura:
Lavado 60 °C y aclarado 90 °C.
- Accesorios suministrados:
2 cestas de 350 x 350 mm.
1 cubilete para cubiertos.



35x35 OBY 500 B

MODELO	CÓDIGO	ALTURA COPAS MAX. (mm.)	PRODUCCIÓN CESTAS/HORA	POTENCIA (Kw.)	POTENCIA BOMBA (Kw.)	TENSIÓN	DIMENSIONES (mm.)	P.V.P.
OBY 500 B	5030	210	30	3,3	0,27	230V-50 Hz	450x450x620	1.190

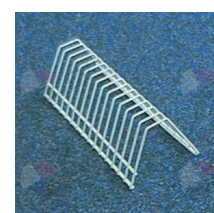

ACCESORIOS

CÓDIGO	DESCRIPCIÓN	PARA MODELOS	DIMENSIONES (mm.)	P.V.P.
971058	Cesto para platos	Para todos los modelos lavavaso (350 x 350 mm.)	350x350x150	25
976016	Cestillo cubiertos	Todos los modelos	110 x 110 x 130	3,40
972032	Cestillo cubiertos	Todos los modelos	430 x 205 x 150	21,48
970047	Soporte para platos	Cestas de 350 x 350 mm.	15 platos	8,14

Todo tipo de Accesorios y Complementos de Lavado con una calidad espléndida y al mejor precio.



LAVAVASOS CESTA DE 400 x 400 mm. CON DOSIFICADOR DE ABRILLANTADOR

- Panel de control electromecánico.
- 1 ciclo de lavado de 120".
- Brazos de lavado en polipropileno reforzado.
- Potencia de la bomba de lavado: 0,27 kW.
- Calderín del agua de aclarado y dosificador de abrillantador incorporados.
- Válvula anti-retorno.
- Capacidad del depósito: 18,4 l.
- Potencia de calentamiento: 2 kW.
- Capacidad de la caldera: 2,5 l.
- Potencia de calentamiento: 3 kW.
- Regulación de la temperatura:
Lavado 60 °C y aclarado 90 °C.
- Accesorios suministrados:
2 cestas de 40x40
1 cubilete para cubiertos.

40x40 OBY 500 B



MODELO	CÓDIGO	ALTURA COPAS MAX. (mm.)	PRODUCCIÓN CESTAS/HORA	POTENCIA (Kw.)	POTENCIA BOMBA (Kw.)	TENSIÓN	DIMENSIONES (mm.)	P.V.P.
OBY 500 B	5032	300	30	3,3	0,27	230V-50 Hz	550x495x830	1.368

CON BOMBA DE DRENAJE

MODELO	CÓDIGO	ALTURA COPAS MAX. (mm.)	PRODUCCIÓN CESTAS/HORA	POTENCIA (Kw.)	POTENCIA BOMBA (Kw.)	TENSIÓN	DIMENSIONES (mm.)	P.V.P.
OBY 500 B	5033	300	30	3,3	0,27	230V-50 Hz	550x495x830	1.475

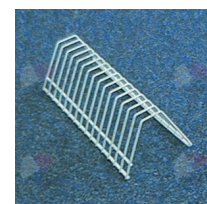

ACCESORIOS

CÓDIGO	DESCRIPCIÓN	PARA MODELOS	DIMENSIONES (mm.)	P.V.P.
970693	Cesto para platos	Para todos los modelos lavavaso (400 x 400 mm.)	400x400x130	37
971078	Cesto para vasos	Para los modelos lavavasos de 40	400x400x150	26,27
976016	Cestillo cubiertos	Todos los modelos	110x110x130	3,40
972032	Cestillo cubiertos	Todos los modelos	430x205x150	21,48
970047	Soporte para platos	Cestas de 350 x 350 mm.	15 Platos	8,14

Nuestros productos se caracterizan por su durabilidad, su fácil mantenimiento y la sencillez de su instalación.

LAVAVASOS CESTA DE 500 x 500 mm. CON DOSIFICADOR DE ABRILLANTADOR

- Panel de control electromecánico.
- 2 ciclo de lavado de (102seg-192 seg.).
- Brazos de lavado en polipropileno reforzado
- Potencia de la bomba de lavado: 0,66 kW.
- Calderín del agua de aclarado y dosificador de abrillantador incorporados.
- Válvula anti-retorno.
- Capacidad del depósito: 30 l.
- Potencia de calentamiento: 2 kW.
- Capacidad de la caldera: 6 l.
- Potencia de calentamiento: 5 kW.
- Regulación de la temperatura:
Lavado 60 °C y aclarado 90 °C.
- Accesorios suministrados:
2 cestas de 50x50.
1 cubilete para cubiertos.



50x50 OBY 500 E

MODELO	CÓDIGO	ALTURA COPAS MAX. (mm.)	PRODUCCIÓN CESTAS/HORA	POTENCIA (Kw.)	POTENCIA BOMBA (Kw.)	TENSIÓN	DIMENSIONES (mm.)	P.V.P.
OBY 500 E	5031	300	35	5,5	0,66	230V-50 Hz	600x670x820	1.649

CON BOMBA DE DRENAJE

MODELO	CÓDIGO	ALTURA COPAS MAX. (mm.)	PRODUCCIÓN CESTAS/HORA	POTENCIA (Kw.)	POTENCIA BOMBA (Kw.)	TENSIÓN	DIMENSIONES (mm.)	P.V.P.
OBY 500 ET	5036	300	35	5,5	0,66	230V-50 Hz	600x670x820	1.783

ACCESORIOS

EUTRON DISPONE DE TODO TIPO DE CESTAS PARA LAVAVAJILLAS SEA CUAL SEA SU UTILIZACIÓN.

PARA VER TODAS LAS POSIBILIDADES CONSULTE CON SU AGENTE.

Todo tipo de Accesorios y Complementos de Lavado con una calidad espléndida y al mejor precio.



LAVAVASOS CESTA CON DOSIFICADOR DE ABRILLANTADOR Y BOMBA DE DRENAJE

- Tres programas de -90sn,-120sn,-180 Segundos.
- Cuerpo de acero inoxidable.
- Agua de lavado con termostato a 50-55°C.
- Agua de enjuague a 75-80°C.
- Función de autoprotección con termostato de seguridad.
- Resistencia de acero inoxidable.
- Capacidad de agua de caldera 22 lt.
- Patas ajustables en altura.
- Potencia de la caldera de agua de enjuague de 4 kw.
- Consumo de agua de 2.5 lt / (uso único).
- Bomba de drenaje estándar.
- El modelo de 40 se entrega con una cesta de platos.



MODELO	CÓDIGO	CAPACIDAD	CESTA (cm.)	POTENCIA (Kw.)	PESO (Kg.)	DIEMNSIONES (mm.)	P.V.P.
LAVA-VASOS	7872	40 Vasos /Hora	40x40x120	0,26	40	470x560x750	1.497

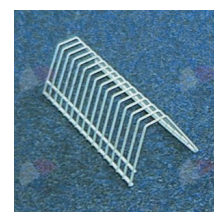

ACCESORIOS

CÓDIGO	DESCRIPCIÓN	PARA MODELOS	DIMENSIONES (mm.)	P.V.P.
971058	Cesto para platos	Para lavavasos de 35 x 35	350x350x150	37
971078	Cesto para platos	Para lavavasos de 40 x 40	400x400x150	26,27
976016	Cestillo cubiertos	Todos los modelos	110 x 110 x 130	3,40
972032	Cestillo cubiertos	Todos los modelos	430 x 205 x 150	21,48
970047	Soporte para platos	Cestas de 350 x 350 mm.	15 platos	8,14

Nuestros productos se caracterizan por su durabilidad, su fácil mantenimiento y la sencillez de su instalación.

LAVA-VAJILLAS INDUSTRIAL CON DOSIFICADOR DE ABRILLANTADOR Y BOMBA DE DRENAJE

- Tres programas de -90sn,-120sn,-180 segundos.
- Cuerpo de acero inoxidable.
- Agua de lavado con termostato a 50-55°C.
- Agua de enjuague a 75-80°C.
- Función de autoprotección con termostato de seguridad.
- Resistencia de acero inoxidable.
- Plato máximo Ø 320 mm.
- Capacidad de agua de caldera 28 lt.
- Función de pies ajustables en altura.
- Sensor de seguridad contra la apertura de la puerta.
- Potencia de la caldera de agua de enjuague de 4 kw.
- Consumo de agua de 2.5 lt / (uso único).
- Bomba de drenaje estándar.
- Se entrega una placa y una cesta de vasos con el producto.



MODELO	CÓDIGO	CAPACIDAD	CESTA (cm.)	POTENCIA (Kw.)	PESO (Kg.)	DIEMNSIONES (mm.)	P.V.P.
LAVA-VAJILLAS	7873	500 Platos /Hora	50x50x115	0,51	60	650x580x830	1.595

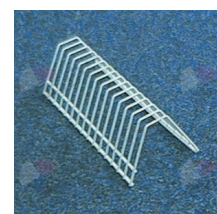
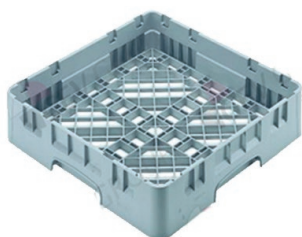

ACCESORIOS

CÓDIGO	DESCRIPCIÓN	PARA MODELOS	DIMENSIONES (mm.)	P.V.P.
972100	Cesto para vasos	Para lavavasos de 50 x 50	500x500x101	24,72
972102	Cesto para platos	Para lavavasos de 50 x 50	500x500x101	24,72
976016	Cestillo cubiertos	Todos los modelos	110 x 110 x 130	3,40
972032	Cestillo cubiertos	Todos los modelos	430 x 205 x 150	21,48
970047	Soporte para platos	Cestas de 350 x 350 mm.	15 platos	8,14

Todo tipo de Accesorios y Complementos de Lavado con una calidad espléndida y al mejor precio.

Tratamiento de agua

Qué puedes lograr con el tratamiento del agua

La mayor parte del agua que sale del grifo parece perfectamente pura, sin embargo puede contener, como ya se ha dicho, contaminantes invisibles.

Eliminar tales elementos influye de manera determinante en la calidad del agua.

Calcio y magnesio (dureza) son eliminados y la vida útil de los equipos se extiende notablemente, reduciendo las intervenciones de mantenimiento y el uso de detergentes y abrillantadores.

Aspectos que son todo menos marginales en el negocio Ho.Re.Ca

	DESCALCIFICADOR	ÓSMOSIS INVERSA
ÓPTIMO LAVADO		X
AHORRO DE DETERGENTES	X	X
REDUCE DESGASTE DE VIDRIO Y CERÁMICA		X
PROTEGE LA MÁQUINA	X	X
ADIOS SECADO MANUAL		X

Métodos de tratamiento de aguas

El tratamiento del agua se realiza principalmente de dos modos:

DESCALCIFICADOR

El resultado que se obtiene mediante el uso del descalcificador es eliminar los iones de Ca^{2+} y magnesio Mg^{2+} , responsables de la dureza del agua. De este modo se previene eficazmente la formación de incrustaciones que con el tiempo reducen los rendimientos de las máquinas y causan malos funcionamientos.

ÓSMOSIS INVERSA

Gracias al altísimo grado de filtración que caracteriza las máquinas de ósmosis inversa, es posible obtener un agua de elevadas características cualitativas. El agua pasando a través de una o más membranas, es privada no solo de los elementos que determinan la dureza, sino además de todas las sustancias contaminantes. Responsables, por ejemplo de olores y sabores indeseados.

Para obtener excelentes resultados y largos intervalos de mantenimiento, se pueden combinar las dos tecnologías.



Descalcificadores manuales

Para durezas de agua mayores de 5 HF / 3 HD.
Necesita mantenimiento manual.

	CÓDIGO	DESCRIPCIÓN	CAPACIDAD DE REGENERACIÓN (+)	DIMENSIONES (mm)	€
	19004620	KIT DESCALCIFICADOR 8 L.	700 litros entre 2 regeneraciones	Ø 185x440 mm	180
	19004690	KIT DESCALCIFICADOR 12 L.	1.050 litros entre 2 regeneraciones	Ø 185x560 mm	203
	19004798	KIT DESCALCIFICADOR 16 L.	1.400 litros entre 2 regeneraciones	Ø 185x740 mm	262

Ósmosis inversa

GRANDES VENTAJAS DE LA ÓSMOSIS INVERSA:

- Reduce el consumo de detergente hasta un 60 % y el de abrillantador 70-100%.
- Da brillo a los platos, vasos y cubiertos, obteniendo un resultado de lavado sin manchas por lo que no necesita ningún secado después del lavado.
- Alarga la vida de la cristalería y la vajilla gracias a la reducción de la corrosión.
- Protección de la máquina, extendiendo su vida.

Características generales



- Condiciones de entrada de agua:
- Tipo de agua de entrada potable.
 - Temperatura del agua en la entrada 5° -35 ° C.
 - Flujo mínimo 400 l/h.
 - Presión de alimentación 1,5-6 bar.
 - Conductividad máxima del agua de entrada 1200 µS / cm.
 - Máxima dureza del agua de admisión de hasta 35°f con pH inferior de 8.5 y hasta 27°f con ph superior a 8.5.
 - A partir de 10°dH 15°dH o 27°f, recomendamos instalar un sistema de ablandamiento de agua previo a la ósmosis para evitar el bloqueo de la membrana.
 - Sistema de ósmosis inversa de alto flujo.

- Instalación vertical u horizontal.
- Flujo: 120 l/h a 15°C.
- Tasa de recuperación del 25 % al 60 %.
- Rechazo típico 95 %.
- Conexión eléctrica 230V ~ 50/60Hz
- Prefiltro que reduce y elimina la turbidez presente en el agua, el cloro, los sabores y los olores. Su tasa de filtración nominal es de 5 micras.
- Fácil instalación.
- Alarma de cambio de prefiltro.
- Alarma anti fuga de agua.
- Alarma de baja presión en la entrada del sistema.
- Válvula manual by-pass.

VÁLIDO SOLO PARA MODELO: AD-505, AD-125, COP-404, COP-504 y COP-144





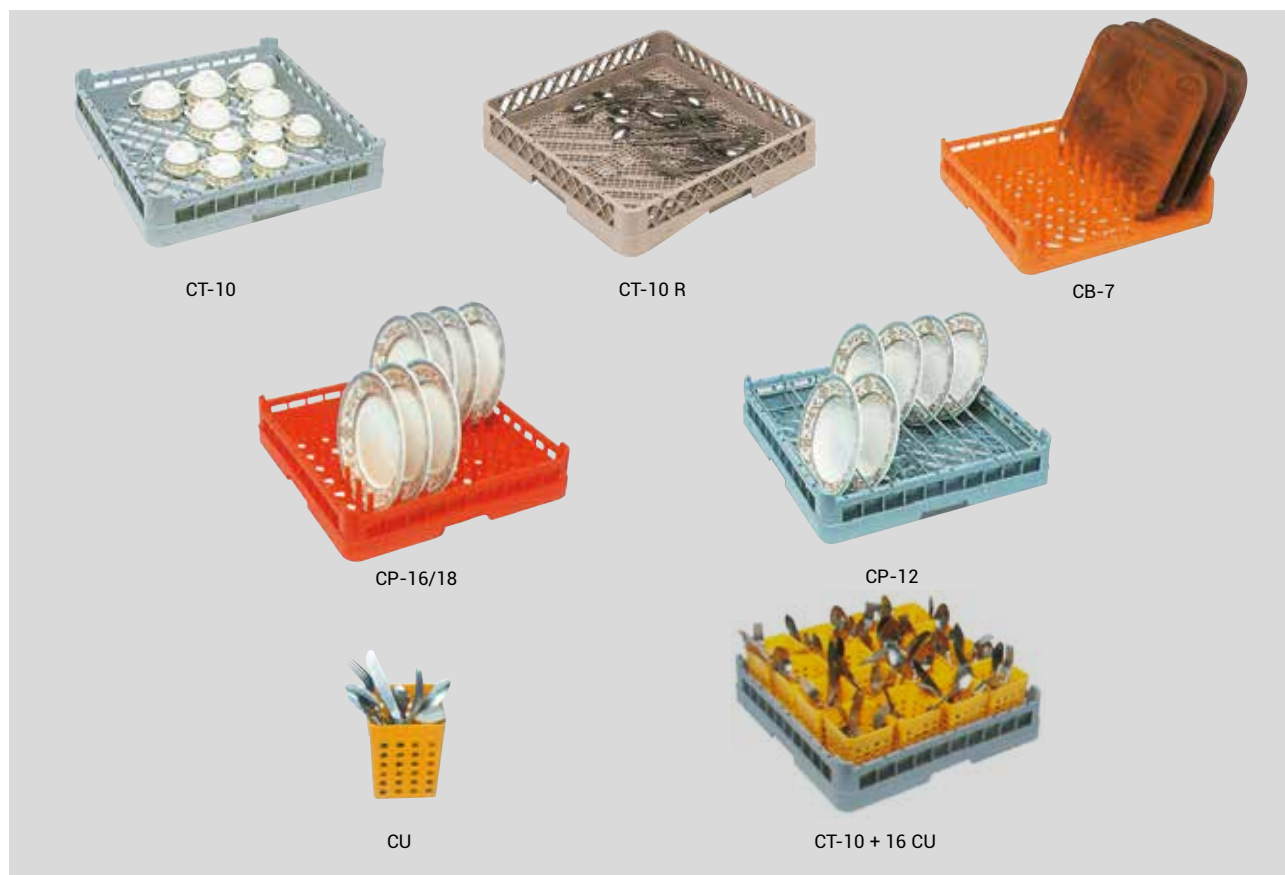

MODELO	CÓDIGO	FLUJO A 15°C (L/H)	Nº MEMBRANAS	VOLTAJE (V)	FRECUENCIA (HZ)	POTENCIA (KW)	DIMENSIONES (mm)	€
REVO-120	19076763	120	2	230	50 / 60	0,33	145 x 560 x 455	2.336

MODELO	CÓDIGO	DESCRIPCIÓN	€
PREF-PACK6	19076764	Pack de 6 unidades de cartucho de conexión rápida con una filtración de bloque de carbón extruso.	315

Cestas para vajilla y cubiertos

Construcción en plástico polipropileno. Apilables en varias alturas.



	MODELO	CÓDIGO	TIPO DE VAJILLA	Ø MÁX (mm)	CAPACIDAD PRODUCTO	COLOR	DIMENSIONES (mm)	€	
		CT-10	19000484	Cesta estándar	Vajilla	Gris	500x500x110	29	
		CESTILLO 400	19082432	Cesta estándar	Vajilla	Gris	400x400x110	16	
		SUPLEMENTO PLATILLOS 400	19084452				400x400x110	19	
		CESTILLO 350	19082434	Cesta estándar	Vajilla	Gris	350x350x110	13	
		SUPLEMENTO PLATILLOS 350	19084453				350x350x110	18	
		CT-10 R	19085091	Cesta estándar con base tupida	Vajilla y cubiertos	Marrón	500x500x110	33	
		CB-7	19000483	Bandejas autoservicio	7	Naranja	500x500x110	31	
		CP-16/18	19000487	Platos	Ø 230 Ø 320	16 ÷ 18 (*) 8 ÷ 9 (*)	Naranja	500x500x110	31
		CP-12	19004479	Platos hondos	Ø 230 Ø 320	12 (*) 6 (*)	Gris	500x500x140	100
		CU	19000792	Cubiertos	-	15 (**)	Amarillo	105x105x130	13

Notas: (*) Depende de la orientación en la cesta, hay una fila más en un sentido que en otro (menor inclinación del plato).
(**) Para garantizar un lavado correcto de los cubiertos no se recomienda introducir más unidades.

Una estructura, tres gamas

La Generación E-VO es un sueño hecho realidad, algo más que un paso hacia adelante: es una generación diferente e innovadora... Revolucionaria.

Porque se ha construido en base a una única idea: crear un solo cuerpo base que contenga beneficios comunes para sus tres gamas diferentes: E-VO ADVANCE, E-VO CONCEPT PLUS y E-VO CONCEPT.

Las 3 gamas advance, concept plus y concept, cuentan con características estructurales comunes:



Lavavasos

- Lavavasos de apertura frontal - Generación EVO.
- Construcción en acero inoxidable.
- Puerta con doble pared.
- Doble sistema de lavado y aclarado giratorios, superior e inferior, en acero inoxidable.
- Cuba redondeada para facilitar la limpieza y el desagüe
- Resistencias blindadas de acero inoxidable en la cuba de lavado y calderín de aclarado
- Control termostático de las temperaturas (lavado 60°C / aclarado 85°C).
- Termostato de seguridad
- Dosificador de abrillantador incorporado
- Antirretorno de agua.
- Bomba de lavado de 260 W
- Consumo de agua por ciclo de 2,2 litros.
- Micro magnético de seguridad en la apertura de la puerta
- Protección antihumedad IPX4.

CONCEPT PLUS
CONCEPT



Apertura frontal

- Lavavajillas de apertura frontal - Generación EVO.
- Construcción en acero inoxidable.
- Cuerpo íntegro con doble pared.
- Puerta compensada con bisagras de acero inoxidable y doble muelle.
- Mueble que permite la colocación de la máquina bajo encimeras de trabajo de 850 mm de altura.
- Doble sistema de lavado y aclarado giratorios, superior e inferior, en acero inoxidable.
- Cuba redondeada para facilitar la limpieza y el desagüe.
- Resistencias blindadas de acero inoxidable en la cuba de lavado y calderín de aclarado.
- Altura útil interna de 380 mm. Admite bandejas GN-1/1.
- Control termostático de las temperaturas (lavado 60°C / aclarado 85°C)
- Bomba de lavado de 600 W, con arranque SOFT-START.
- Resistencias blindadas de acero inoxidable en la cuba de lavado y calderín de aclarado
- Consumo de agua por ciclo de 2,4 litros.
- Dosificador de abrillantador incorporado
- Micro magnético de seguridad en la apertura de la puerta.
- Termostato de seguridad.
- Modelo para cestas de 500 x 500 mm.

ADVANCE
CONCEPT PLUS
CONCEPT



Capota

- Lavavajillas de capota - Generación EVO
- Construcción en acero inoxidable.
- Capota compensada con sistema de asa y muelle.
- Doble sistema de lavado y aclarado giratorios, superior e inferior, en acero inoxidable.
- Apertura de capota de 440 mm (Admite bandejas GN 1/1).
- Bomba de lavado de 750 W que proporciona un gran caudal de agua.
- Cuba redondeada para facilitar la limpieza y el desagüe.
- Resistencias blindadas de acero inoxidable en la cuba de lavado y calderín de aclarado.
- Multivoltaje: Permite conectar la máquina a una red con tensión monofásica o trifásica (230 1N~/230 3~/400V 3N~).
- Bandejas - filtro de acero inox. AISI-304 en la cuba de lavado.
- Control termostático de las temperaturas (lavado, 60 °C, y aclarado, 85 °C).
- Opción de aclarado con sistema termostop que garantiza temperaturas de 80-85° C.
- Micro magnético de seguridad en la apertura de la capota.
- Termostato de seguridad.
- Consumo de agua por ciclo de 2,4 litros.
- Modelo para cestas de 500 x 500 mm.

ADVANCE
CONCEPT PLUS
CONCEPT



La solución pequeña
y versátil para obtener
resultados brillantes.



¡Descubre!



Acceso a la web



Folleto comercial

Lavavasos

Concept +	349
Concept.....	350
Accesorios	354

Conexión de agua:
Se aconseja alimentar las máquinas con agua caliente sanitaria, con temperatura a la entrada entre 50 y 60 °C.

La presión dinámica de agua recomendada para un correcto funcionamiento de las máquinas es:
Mínima: 2 bar = 2 kg/cm²
Máxima: 4 bar = 4 kg/cm²

Dureza del agua:
Todos los lavavajillas deberán conectarse a una toma de agua descalcificada cuando el valor de la dureza del agua local sobrepase los 10 HF / 6 HD.

Los problemas de funcionamiento derivados de una instalación defectuosa que no cumpla las premisas indicadas no serán tenidos en cuenta como dentro de garantía.

Lavavasos | Concept +



COP-404

Cestillo de 400 x 400 mm

Características generales

- Modelo con control electrónico y visualización de temperaturas, funciones y errores.
- Control con sistema de ayuda para el servicio técnico.
- Sistema termostop con bomba de aclarado que garantiza un perfecto resultado higiénico con un aclarado completo a 80-85 °C (EFFIRINSE) de acuerdo con las especificaciones de seguridad e higiene de la norma DIN10512.
- Sistema Air Break de antirretorno de agua de tipo AA según EN 1717/WRAS.
- Modelo para cestas de 400 x 400 mm.
- Ciclos de lavado de 90s - 120s - 180s y producción máxima de 40 cestas/hora.
- Altura útil interna de 270 mm.
- Tanque de 15 litros de volumen, con resistencia de calentamiento de 2 kW.
- Calderín de 4 litros de volumen, con resistencia de calentamiento de 2,8 kW.

	MODELO	"CÓDIGO 50 HZ."	"CÓDIGO 60 HZ."	€	
CARACTERÍSTICAS					
Modelo básico	COP-404	19073733	19081232	2.123	
Bomba de aclarado	A	A			
Tensión		230 V / 1N			
Potencia	(kW)	3,06			
Dimensiones	(mm)	470x520x720			
VERSIONES					
Con bomba de desagüe	B	COP-404 B	19075262	19081233	2.313
Con dosificador de detergente peristáltico	DD	COP-404 DD	19075263	19081234	2.273
Con bomba y dosificador de detergente	B - DD	COP-404 B DD	19075264	19081235	2.463

* Consultar otras posibles versiones a fábrica.

ACCESORIOS	
Peanas	Ver pag. 354
Kits de transformación	Ver pag. 354
Descalcificadores	Ver pag. 410
Osmosis	Ver pag. 410
Cestas	Ver pag. 411

Accesorios en dotación: 2 cestos base 400x 400 mm, 1 suplemento para platos y un cestillo para cubiertos.

Lavavasos | Concept



Características generales

- Modelo con control electrónico y visualización de temperaturas, funciones y errores.
- Control con sistema de ayuda para el servicio técnico.
- Modelo para cestas de 400 x 400 mm.
- Ciclos de lavado de 90s - 120s - 180s y producción máxima de 40 cestas/hora.
- Altura útil interna de 270 mm.
- Tanque de 15 litros de volumen, con resistencia de calentamiento de 2 kW.
- Calderín de 4 litros de volumen, con resistencia de calentamiento de 2,8 kW.
- Opción de aclarado con sistema termostop que garantiza temperaturas de 80-85° C. Ajuste desactivado de fábrica.

	MODELO	*CÓDIGO50 HZ.*	*CÓDIGO60 HZ.*	€	
CARACTERÍSTICAS					
 Modelo básico	CO-402 COLD	19073542	19081225	1.984	
Pulsador manual para un aclarado en frío final	COLD	COLD			
Tensión		230 V / 1N			
Potencia (kW)		3,06			
Dimensiones (mm)		470x520x720			
VERSIONES					
Con bomba de desagüe	B	CO-402 COLD B	19075256	19081226	2.174
Con dosificador de detergente peristáltico	DD	CO-402 COLD DD	19075257	19081227	2.134
Con bomba y dosificador de detergente	B - DD	CO-402 COLD B DD	19075254	19081228	2.324
Sistema y depósito de descalcificación con programa de regeneración y dosificador de detergente	SOFT - DD	CO-402 COLD SOFT DD	19073547	19081229	2.435
Con clavija inglesa	B DD CI	CO-402 COLD B DD CI	19075260	19081231	2.379
* Consultar otras posibles versiones a fábrica.					
ACCESORIOS					
Peanas			Ver pag. 354		
Kits de transformación			Ver pag. 354		
Descalcificadores			Ver pag. 410		
Cestas			Ver pag. 411		

Accesorios en dotación: 2 cestos base 400x 400 mm, 1 suplemento para platos y un cestillo para cubiertos.

Lavavasos | Concept



Características generales

- Modelo con control mediante botones altamente resistentes.
- Modelo para cestas de 400 x 400 mm.
- Ciclo fijo de lavado de 120s y producción máxima de 30 cestas/hora.
- Altura útil interna de 270 mm.
- Tanque de 15 litros de volumen, con resistencia de calentamiento de 2 kW.
- Calderín de 4 litros de volumen, con resistencia de calentamiento de 2,8 kW.

		MODELO	"CÓDIGO 50 HZ."	"CÓDIGO 60 HZ."	€	
CARACTERÍSTICAS						
	Modelo básico	CO-400	19073541	19081255	1.698	
	Tensión	230 V / 1N				
	Potencia (kW)	3,06				
	Dimensiones (mm)	470x520x720				
VERSIONES						
	Con bomba de desagüe	B	CO-400 B	19081172	19081209	1.888
	Con dosificador de detergente peristáltico	DD	CO-400 DD	19081173	19081220	1.848
	Con clavija inglesa	CI	CO-400 CI	19075250	19081236	1.753
	Modelo cold	CO-400 COLD	19073546	19081221	1.885	
	Pulsador manual para un aclarado en frío final	COLD	COLD			
VERSIONES						
	Con bomba de desagüe	B	CO-400 COLD B	19075251	19081222	2.075
	Con dosificador de detergente peristáltico	DD	CO-400 COLD DD	19075252	19081223	2.035
	Con bomba y dosificador de detergente	B - DD	CO-400 COLD B DD	19075253	19081224	2.225

* Consultar otras posibles versiones a fábrica.

ACCESORIOS

Peanas	Ver pag. 354
Kits de transformación	Ver pag. 354
Descalcificadores	Ver pag. 410
Cestas	Ver pag. 411

Accesorios en dotación: 2 cestos base 400x400 mm, 1 suplemento para platos y un cestillo para cubiertos.

Lavavasos | Concept



Características generales

- Modelo con control mediante botones altamente resistentes.
- Modelo para cestas de 350 x 350 mm.
- Ciclo fijo de lavado de 120s y producción máxima de 30 cestas/hora.
- Altura útil interna de 220 mm.
- Tanque de 11 litros de volumen, con resistencia de calentamiento de 2 kW.
- Calderín de 4 litros de volumen, con resistencia de calentamiento de 2,4 kW.

	MODELO	"CÓDIGO 50 HZ."	"CÓDIGO 60 HZ."	€	
CARACTERÍSTICAS					
 Modelo básico	CO-350	19073540	19081136	1.410	
Tensión	230 V / 1N				
Potencia (kW)	2,66				
Dimensiones (mm)	430x480x660				
Versiones					
Con bomba de desagüe	B	CO-350 B	19075244	19081183	1.600
Con dosificador de detergente peristáltico	DD	CO-350 DD	19075245	19081184	1.560
Con bomba y dosificador de detergente	B - DD	CO-350 B DD	19075246	19081185	1.750
CARACTERÍSTICAS					
Modelo cold	CO-350 COLD	19073545	19081186	1.643	
Pulsador manual para un aclarado en frío final	COLD	COLD			
Versiones					
Con bomba de desagüe	B	CO-350 COLD B	19075247	19081187	1.833
Con dosificador de detergente peristáltico	DD	CO-350 COLD DD	19075248	19081188	1.793
Con bomba y dosificador de detergente	B - DD	CO-350 COLD B DD	19075249	19081189	1.983

* Consultar otras posibles versiones a fábrica.

ACCESORIOS	
Peanas	Ver pag. 354
Kits de transformación	Ver pag. 354
Descalcificadores	Ver pag. 410
Cestas	Ver pag. 411

Accesorios en dotación: 2 cestos base 350x 350 mm, 1 suplemento para platos y un cestillo para cubiertos.

		CONCEPT +		CONCEPT	
DATOS TÉCNICOS		COP-404	CO-402	CO-400	CO-350
CICLOS DE LAVADO					
Tiempo Ciclos	[s]	90/120/180	90/120/180	120	120
CAPACIDAD TEORICA*1					
Cestas	[cestas/h]	40	40	30	30
Vasos	[vasos/h]	1000	1000	750	480
CONSUMO DE AGUA					
Capacidad del tanque	[l]	15	15	15	11
Capacidad del calderín		4	4	4	4
Consumo de agua de aclarado por ciclo *2	[l]	2.2	2.2	2.2	2.2
TEMPERATURAS					
Temperatura del tanque	[°C]	60	60	60	60
Temperatura del agua de aclarado	[°C]	85	85	85	85
DIMENSIONES					
Ancho	[mm]	470	470	470	430
Profundidad	[mm]	525	525	525	480
Con la puerta abierta	[mm]	846	846	846	660
Altura *3	[mm]	720	720	720	840
Altura útil	[mm]	270	270	270	220
Tamaño de cesta	[mm]	400X400	400X400	400X400	350X350
ESPECIFICACIONES ELÉCTRICAS					
Potencia total conectada(Alt)	[kW]	3.06	3.06	3.06	2.66
Fuse protection	[A]	16	16	16	16
Bomba de lavado (P1)	[kW]	0.26	0.26	0.26	0.26
Potencia del tanque	[kW]	2	2	2	2
Bomba de aclarado	[kW]	0.13	-	-	-
Potencia del calderin	[kW]	2.8	2.8	2.8	2.4
Conexión (por defecto de fábrica)		230V/50Hz/1N~	230V/50Hz/1N~	230V/50Hz/1N~	230V/50Hz/1N~
5,41 mm					
Temperatura Min. entrada agua	[°C]	15	15	15	15
Temperatura Max. entrada agua	[°C]	60	60	60	60
Presión de red requerida	[bar/kPA]	2-4/200-400	2-4/200-400	2-4/200-400	2-4/200-400
Altura Max. desagüe (solo modelos B)	[mm]	500(B)	500(B)	500(B)	500(B)
Nivel de ruido (dBA)	[dBA]	<70	<70	<70	<70
Protección antihumedad		IPX4	IPX4	IPX4	IPX4
Peso, neto/bruto	[kg]	35/42	35/42	35/42	30/37
Ramas Lavado		sst	sst	sst	Plast
DOTACIÓN					
Cestillo vasos	[un]	2	2	2	2
Cestillo cubiertos	[un]	1	1	1	1
Suplemento para platillos	[un]	1	1	1	1

Accesorios para lavavasos





Características generales

- Construcción en acero inoxidable.
- Puede usarse para almacenar los recipientes del detergente y líquido abrillantador.
- Permite instalar el lavavasos sin necesidad de bomba de desagüe, de forma que el agua de la cuba desagüe libremente por gravedad.

MODELO	CÓDIGO	VÁLIDO PARA MODELOS	CARACTERÍSTICAS	DIMENSIONES (mm)	€
EVPL-47	19031298	CO-402 / CO-400	Capacidad para 2 cestas 400x400	470x450x400	235
EVPL-43	19031299	CO-350	Capacidad para 2 cestas 350x350	430x405x400	224

Kits de transformación para lavavajillas E-VO

MODELO	CÓDIGO	VÁLIDO PARA	DESCRIPCIÓN	POTENCIA (kW)	€
DD 	19059327	Lavavajillas de capota Lav. Apertura frontal Lavavasos	Dosificador de detergente peristáltico	-	150
B-AF 	19013376	Lav. Apertura frontal Lavavasos	Kit bomba de desagüe - 50/60 hz.	35	190



Fiabilidad y
comodidad con una
elevada rentabilidad.



¡Descubre!



Acceso a la web



Folleto comercial

Lavavajillas de apertura frontal

Advance	357
Concept +	358
Concept	359
Accesorios	364

Conexión de agua:
Se aconseja alimentar las máquinas con agua caliente sanitaria, con temperatura a la entrada entre 50 y 60 °C.

La presión dinámica de agua recomendada para un correcto funcionamiento de las máquinas es:
Mínima: 2 bar = 2 kg/cm²
Máxima: 4 bar = 4 kg/cm²

Dureza del agua:
Todos los lavavajillas deberán conectarse a una toma de agua descalcificada cuando el valor de la dureza del agua local sobrepase los 10 HF / 6 HD.

Los problemas de funcionamiento derivados de una instalación defectuosa que no cumpla las premisas indicadas no serán tenidos en cuenta como dentro de garantía.



Apertura frontal | Advance



AD-505

Características generales

- Modelo con control electrónico y digital.
- Display digital con información de programas, tiempos y temperaturas.
- Programador electrónico con sistema de ayuda para el servicio técnico.
- Sistema termostop con bomba de aclarado que garantiza un perfecto resultado higiénico con un aclarado completo a 80-85 °C (EFFIRINSE) de acuerdo con las especificaciones de seguridad e higiene de la norma DIN10512.
- Ciclos de lavado de 60s, 90s, 120s y 'Glass'.
- Producción teórica máxima de 60 cestas/hora.
- Tanque de 14 litros de volumen, con resistencia de calentamiento de 1 kW.
- Instalación monofásica Multipower, con calentamiento en el calderín seleccionable en el momento de la instalación, de 1,9 / 2,8 / 3,73 / 5,6 kW.
- Multivoltaje: Permite conectar la máquina a una red con tensión monofásica o trifásica (230 1N~/230 3~/400V 3N~).
- Calentamiento simultáneo del tanque y calderín.
- Calderín con resistencia de calentamiento de 5,6kW.
- Consumo de agua por ciclo de 2,4 litros.
- Bandeja filtro de acero inoxidable en la cuba.
- Protección antihumedad IPX5.

	MODELO	"CÓDIGO 50 HZ."	"CÓDIGO 60 HZ."	€		
CARACTERÍSTICAS						
	Modelo básico	AD-505	19073539	19076140	3.791	
	Con bomba de aclarado	A	A			
	Con bomba de desagüe	B	B			
	Con dosificador de detergente peristáltico	DD	DD			
	Tensión		MULTIVOLTAGE			
	Potencia	(kW)	MULTIPOWER			
	Dimensiones	(mm)	600x600x830			
VERSIONES						
	Sistema y depósito de descalcificación con programa de regeneración	SOFT	AD-505 SOFT	19076139	19076141	4.169

ACCESORIOS	
Peanas	ver pag. 364
Kits de transformación	ver pag. 364
Descalcificadores	ver pag. 410
Osmosis	ver pag. 410
Cestas	ver pag. 411

Accesorios en dotación: 1 cesto base CT-10, 1 cesto para platos CP- 16/18 y dos cubiletes para cubiertos.

Apertura Frontal | Concept +





Características generales

- Modelo con control electrónico y visualización de temperaturas, funciones y errores.
- Control con sistema de ayuda para el servicio técnico.
- Sistema termostop con bomba de aclarado que garantiza un perfecto resultado higiénico con un aclarado completo a 80-85 °C (EFFIRINSE) de acuerdo con las especificaciones de seguridad e higiene de la norma DIN10512.

- Sistema Air Break de antirretorno de agua de tipo AA según EN 1717/WRAS.
- Ciclos de lavado de 90s, 120s y 180s.
- Producción teórica máxima de 40 cestas/hora.
- Tanque de 20 litros de volumen, con resistencia de calentamiento de 2,8 kW.
- Calderín con resistencia de calentamiento de 5,6kW.

- Instalación monofásica Multipower, con calentamiento en el calderín seleccionable en el momento de la instalación, de 2,8 / 3,7 kW.
- Multivoltaje: Permite conectar la máquina a una red con tensión monofásica o trifásica (230 1N~/230 3~/400V 3N~).
- Doble sistema de bandejas filtro en la cuba.
- Protección antihumedad IPX4.

	MODELO	"CÓDIGO 50 HZ."	"CÓDIGO 60 HZ."	€		
CARACTERÍSTICAS						
	Modelo básico	COP-504	19073538	19076137	3.102	
	Con bomba de aclarado	A	A			
	Tensión	MULTIVOLTAGE				
	Potencia	(kW)	MULTIPOWER			
	Dimensiones	(mm)	600x600x830			
VERSIONES						
	Con bomba de desagüe	B	COP-504 B	19076134	19076138	3.292
	Con dosificador de detergente peristáltico	DD	COP-504 DD	19076135	19081178	3.252
	Con bomba y dosificador de detergente	B DD	COP-504 B DD	19076136	19081179	3.442
	Clavija inglesa	CI	COP-504 CI	19083240	19083241	3.157
	Con bomba, dosificador y clavija inglesa	B DD CI	COP-504 B DD CI	19076805	19083242	3.497

* Consultar otras posibles versiones a fábrica.

ACCESORIOS	
Peanas	ver pag. 364
Kits de transformación	ver pag. 364
Descalcificadores	ver pag. 410
Osmosis	ver pag. 410
Cestas	ver pag. 411

Accesorios en dotación: 1 cesto base CT-10, 1 cesto para platos CP- 16/18 y dos cubiletes para cubiertos.

Apertura Frontal | Concept



Características generales

- Modelo con control electrónico y visualización de temperaturas, funciones y errores.
- Control con sistema de ayuda para el servicio técnico.
- Ciclos de lavado de 90s, 120s y 180s.
- Producción teórica máxima de 40 cestas/hora.
- Tanque de 20 litros de volumen, con resistencia de calentamiento de 2,8 kW.
- Instalación monofásica Multipower, con calentamiento en el calderín seleccionable en el momento de la instalación, de 2,8 / 3,7 kW.
- Multivoltaje: Permite conectar la máquina a una red con tensión monofásica o trifásica (230 1N~/230 3~/400V 3N~).
- Bandeja-filtro en la cuba de lavado.
- Protección antihumedad IPX4.
- Opción de aclarado con sistema termostop que garantiza temperaturas de 80-85° C. Ajuste desactivado de fábrica.

		MODELO	"CÓDIGO 50 HZ."	"CÓDIGO 60 HZ."	€
CARACTERÍSTICAS					
Modelo básico		CO-502	19073537	19076131	2.954
Tensión		MULTIVOLTAGE			
Potencia	(kW)	MULTIPOWER			
Dimensiones	(mm)	600x600x830			
VERSIONES					
Con bomba de desagüe	B	CO-502 B	19076115	19076132	3.144
Con dosificador de detergente peristáltico	DD	CO-502 DD	19076116	19076133	3.104
Con bomba y dosificador de detergente	B - DD	CO-502 B DD	19076117	19083235	3.294
Clavija inglesa	CI	CO-502 CI	19076118	19083236	3.009
Con bomba, dosificador de detergente y clavija inglesa	B DD CI	CO-502 B DD CI	19076806	19076119	3.349

* Consultar otras posibles versiones a fábrica.

ACCESORIOS	
Peanas	ver pag. 364
Kits de transformación	ver pag. 364
Descalcificadores	ver pag. 410
Cestas	ver pag. 411

Accesorios en dotación: 1 cesto base CT-10, 1 cesto para platos CP- 16/18 y dos cubiletes para cubiertos.



Apertura Frontal | Concept



CO-501

Características generales

- Modelo con control mediante botones altamente resistentes.
- Ciclos de lavado de 90s, 120s y 180s.
- Producción teórica máxima de 40 cestas/hora.
- Tanque de 20 litros de volumen, con resistencia de calentamiento de 2,8 kW.
- Instalación monofásica Multipower, con calentamiento en el calderín seleccionable en el momento de la instalación, de 2,8 / 3,7 kW.
- Multivoltaje: Permite conectar la máquina a una red con tensión monofásica o trifásica (230 1N~/230 3~/400V 3N~).
- Bandeja-filtro en la cuba de lavado.
- Protección antihumedad IPX4.
- Opción de aclarado con sistema termostop que garantiza temperaturas de 80-85° C. Ajuste desactivado de fábrica.

	MODELO	"CÓDIGO 50 HZ."	"CÓDIGO 60 HZ."	€	
CARACTERÍSTICAS					
 Modelo básico	CO-501	19073534	19076111	2.812	
Tensión	MULTIVOLTAGE				
Potencia (kW)	MULTIPOWER				
Dimensiones (mm)	600x600x830				
VERSIONES					
Con bomba de desagüe	B	CO-501 B	19076106	19076112	3.002
 Con dosificador de detergente peristáltico	DD	CO-501 DD	19076107	19076113	2.962
 Con bomba y dosificador de detergente	B - DD	CO-501 B DD	19076108	19081175	3.152
Con clavija inglesa	CI	CO-501 CI	19076109	19076114	2.867

* Consultar otras posibles versiones a fábrica.

ACCESORIOS	
Peanas	ver pag. 364
Kits de transformación	ver pag. 364
Descalcificadores	ver pag. 410
Cestas	ver pag. 411



Accesorios en dotación: 1 cesto base CT-10, 1 cesto para platos CP- 16/18 y dos cubiletes para cubiertos.

Apertura Frontal | Concept



Características generales

- Modelo con control mediante botones altamente resistentes.
- Ciclo de lavado de 120s.
- Producción teórica máxima de 30 cestas/hora.
- Tanque de 20 litros de volumen, con resistencia de calentamiento de 2,8 kW.
- Consumo de agua por ciclo de 2,4 litros.
- Bandeja-filtro en la cuba de lavado.
- Protección antihumedad IPX4.
- Opción de aclarado con sistema termostop que garantiza temperaturas de 80-85° C. Ajuste desactivado de fábrica.

		MODELO	*CÓDIGO 50 HZ.*	*CÓDIGO 60 HZ.*	€	
CARACTERÍSTICAS						
	Modelo básico	CO-500	19073532	19076101	2.453	
	Tensión	230 V / 1N				
	Potencia (kW)	MULTIPOWER				
	Dimensiones (mm)	600x600x830				
VERSIONES						
	Con bomba de desagüe	B	CO-500 B	19075467	19076102	2.643
	Con dosificador de detergente peristáltico	DD	CO-500 DD	19075468	19076103	2.603
	Con bomba y dosificador de detergente	B - DD	CO-500 B DD	19075469	19076104	2.793

* Consultar otras posibles versiones a fábrica.

ACCESORIOS	
Peanas	ver pag. 364
Kits de transformación	ver pag. 364
Descalcificadores	ver pag. 410
Cestas	ver pag. 411

Accesorios en dotación: 1 cesto base CT-10, 1 cesto para platos CP- 16/18 y dos cubiletes para cubiertos.

Hostelería y Restauración | Lavado de vajilla

		ADVANCE	CONCEPT +	CONCEPT		
Datos técnicos		AD-505	COP-504	CO-502	CO-501	CO-500
CICLOS DE LAVADO						
Tiempo Ciclos	[s]	60/90/180	90/120/180	90/120/180	90/120/180	120
CAPACIDAD TEORICA*1						
Cestas	[cestas/h]	60	40	40	40	30
Platos	[platos/h]	1080	720	720	720	540
Vasos	[vasos/h]	2160	1440	1440	1440	1080
CONSUMO DE AGUA						
Capacidad del tanque	[l]	14	20	20	20	20
Capacidad del calderín		7	7	7	7	7
Consumo de agua de aclarado por ciclo *2	[l]	2.4	2.4	2.4	2.4	2.4
TEMPERATURAS						
Temperatura del tanque	[°C]	60 (55-71)	60	60	60	60
Temperatura del agua de aclarado	[°C]	82 (65-85)/PG 65	85	85	85	85
DIMENSIONES						
Ancho	[mm]	600	600	600	600	600
Profundidad	[mm]	602	602	602	602	602
Con la puerta abierta	[mm]	1020	1020	1020	1020	1020
Con ablandador		1060	1060	1060	1060	1060
Altura *3	[mm]	840	840	840	840	840
Altura útil	[mm]	360	360	360	360	360
Tamaño de cesta	[mm]	500X500	500X500	500X500	500X500	500X500
ESPECIFICACIONES ELÉCTRICAS						
Potencia total conectada(Alt/Sim)	[kW]	Ver tabla	Ver tabla	Ver tabla	Ver tabla	Ver tabla
Fuse protection	[A]	Ver tabla	Ver tabla	Ver tabla	Ver tabla	Ver tabla
Bomba de lavado (P1)	[kW]	0.59	0.59	0.59	0.59	0.59
Potencia del tanque	[kW]	1	2,8	2,8	2,8	2,8
Bomba de aclarado	[kW]	0.25	0.25	-	-	-
Potencia del calderin	[kW]	Ver tabla	Ver tabla	Ver tabla	Ver tabla	2,8
Conexión (por defecto de fábrica)		230V/50Hz/1N~	230V/50Hz/1N~	230V/50Hz/1N~	230V/50Hz/1N~	230V/50Hz/1N~
OTRA INFORMACIÓN						
Temperatura Min. entrada agua	[°C]	15	15	15	15	15
Temperatura Max. entrada agua	[°C]	60	60	60	60	60
Presión de red requerida	[bar/kPA]	1.0-4.0/100-400	1.0-4.0/100-400	2.0-4.0/200-400	2.0-4.0/200-400	2.0-4.0/200-400
Altura Max. desagüe (solo modelos B)	[mm]	500	500(B)	500(B)	500(B)	500(B)
Nivel de ruido (dBA)	[dBA]	<65	<65	<65	<65	<65
Protección antihumedad		IPX5	IPX4	IPX4	IPX4	IPX4
Peso, neto/bruto	[kg]	60/77	60/77	58/75	58/75	58/75
Ramas Lavado		sst	sst	sst	sst	sst
DOTACIÓN						
Cesta vasos	[un]	1	1	1	1	1
Cestillo cubiertos	[un]	2	2	2	2	1
Cesta para platos	[un]	1	1	1	1	1

* 1 Las circunstancias del cliente (temperatura del agua de entrada / conexión eléctrica) pueden reducir los valores aquí indicados.

* 2 Información no vinculante. La necesidad real de agua de aclarado puede variar según las condiciones del lugar.

* 3 Los pies ajustables permiten elevar las dimensiones verticales según sea necesario hasta 25 mm.

	VOLTAJE	POR DEFECTO DE FABRICA	PRO-TECTION FUSIBLE	"TOTAL AMP"	POTENCIA TOTAL CONECTADA	CONEXIÓN	POTENCIA TANQUE	POTENCIA CALDERÍN	POTENCIA BOMBA DE LAVADO
AD-505	380 V - 415 V / 3N~		16 A	15 A	7.2 kW	SIM	1 kW	5,6 kW	0.6 kW
	220 V - 240 V / 1N~		13 A	10.7 A	2.5 kW	ALT	1 kW	1.9 kW	0.6 kW
	220 V - 240 V / 1N~	FD	16 A	15 A	3.5 kW	SIM	1 kW	1.9 kW	0.6 kW
	220 V - 240 V / 1N~		20 A	19.1 A	4.4 kW	SIM	1 kW	2.8 kW	0.6 kW
	230 V / 3~		25 A	21 A	7.2 kW	SIM	1 kW	5.6 kW	0.6 kW
COP-504	380 V - 415 V / 3N~		16 A	14,7 A	6.2 kW	ALT	2.8 kW	5.6 kW	0.6 kW
CO-502	220 V - 240 V / 1N~	FD	16 A	14.7 A	3.4 kW	ALT	2.8 kW	2.8 kW	0.6 kW
CO-501	220 V - 240 V / 1N~		20 A	18.8 A	4.3 kW	ALT	2.8 kW	3.7 kW	0.6 kW
	230 V / 3~		20 A	16.6 A	6.2 kW	ALT	2.8 kW	5.6 kW	0.6 kW
CO-500	220 V - 240 V / 1N~	FD	16 A	14.7 A	3.4 kW	ALT	2.8 kW	2.8 kW	0.6 kW



Accesorios para apertura frontal



Peana para apertura frontal. Características generales

- Construcción en acero inoxidable.
- Sirve para colocar sobre ella cualquiera de los lavavajillas de apertura frontal de la Generación E-VO.
- Alojamiento para cestas de 500 x 500 mm.
- Capacidad para 3 cestas de 110 mm de altura, tipo CT-10, CP-16/18, CV-16/105.
- Puede usarse para almacenar los recipientes del detergente y líquido abrillantador.
- Permite instalar el lavavajillas sin necesidad de bomba de desagüe, de forma que el agua de la cuba desagüe libremente por gravedad.

MODELO	CÓDIGO	CARACTERÍSTICAS	DIMENSIONES (mm)	€
EVPL-60	19004660	Capacidad para 3 cestas 500x500	600x600x400	248

Kits de transformación para lavavajillas E-VO

Kits de transformaciones para versiones básicas (excepto soft)

MODELO	CÓDIGO	VÁLIDO PARA	DESCRIPCIÓN	POTENCIA (kw)	€
 DD 	19059327	LAVAVAJILLAS DE CAPOTA LAV. APERTURA FRONTAL LAVAVASOS	DOSIFICADOR DE DETERGENTE PERISTALTICO	-	150
 B-AF 	19013376	LAV. APERTURA FRONTAL LAVAVASOS	KIT BOMBA DE DESAGÜE - 50/60 Hz.	35	190

Kit bandejas-filtro para cuba de lavado

MODELO	CÓDIGO	DESCRIPCIÓN	€
 K-BF-500 	19036304	KIT 2 BANDEJAS FILTRO PARA CUBA DE LAVADO	143

Kit opcional para versión marine

MODELO	CÓDIGO	VÁLIDO PARA	CARACTERÍSTICAS	€
KIT MARINE AF	19036061	COP-504, CO-502,CO-501, CO-500	Conexionado a tensión para barcos	375



LAVAVASOS Y LAVAVAJILLAS SERIE HSP

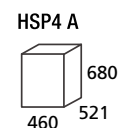
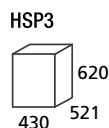

HSP3

HSP4 A

Dimensiones mm

Tensión

Dotación

430 x 521 x 620 h.

230v-1-50Hz

2 x Cesto cuadrado 350 x 350 mm de plástico

2 x Cesto cubiertos 2 P

1 x Soporte para 15 platos

Disponible cesto redondo Ø 360

460 x 521 x 680 h.

230v-1-50Hz

2 x Cesto cuadrado 400 x 400 mm de plástico

2 x Cesto cubiertos 2 P

1 x Soporte para 17 platos

Disponible cesto redondo Ø 400

MODELO	ALTURA UTIL (mm)	MEDIDA CESTOS (mm)	POTENCIA (W)	CONSUMO AGUA/CICLO	CAPACIDAD CUBA (L)	CAPACIDAD BOILER (L)	RESISTENCIA CUBA (W)	RESISTENCIA BOILER (W)	DURACIÓN CICLO	PRODUCCIÓN CESTOS/H	POTENCIA BOMBA W	PVP €
HSP3	210	350 x 350	3060	2	12,5	4	2000	2800	2'	30	260	1.543
HSP3 PS	210	350 x 350	3060	2	12,5	4	2000	2800	2'	30	260	1.785
HSP3 PD	210	350 x 350	3060	2	12,5	4	2000	2800	2'	30	260	1.773
HSP3 PS/PD	210	350 x 350	3060	2	12,5	4	2000	2800	2'	30	260	1.979
HSP4 A	280	400 x 400	3060	2	12,5	4	2000	2800	2'	30	260	1.633
HSP4 A PS	280	400 x 400	3060	2	12,5	4	2000	2800	2'	30	260	1.905
HSP4 A PD	280	400 x 400	3060	2	12,5	4	2000	2800	2'	30	260	1.891
HSP4 A PS/PD	280	400 x 400	3060	2	12,5	4	2000	2800	2'	30	260	2.098

PORTES PAGADOS

PS = Máquina con bomba de desagüe incorporada

PD = Máquina con dosificador de detergente incorporado (regulable)

La dureza del agua de entrada debe estar comprendida entre 4° - 10° Fr (grados dureza francesa).

En presencia de durezas superiores, es indispensable utilizar un descalcificador de agua.

Características HSP3 - HSP4 A

- Carrocería en acero inoxidable AISI 304 18/10.
- Panel de mandos en la parte superior.
- Mod. HSP3 y HSP4 A, con brazos de lavado y aclarado sup. e infer. (polipropileno).
- Función - RINSECHECK - garantiza el aclarado a una temperatura higiénicamente adecuada.
- Filtros de cuba de gran superficie.
- Resistencias de acero inoxidable anticorrosivo en cuba y boiler.
- Dosificador abrillantador de serie en todos los modelos.
- Cuba embutida y soldada mediante soldadura automática.
- Nivel sonoro inferior a 70db.
- Temperatura máxima de entrada de agua 50°C.
- Duración de ciclo de lavado modificable en placa electrónica por técnico cualificado: **HSP3 y HSP4 A de 2' a 3'**.

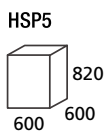
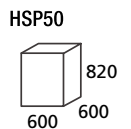

LAVAVASOS Y LAVAVAJILLAS SERIE HSP

HSP5

HSP50

Dimensiones mm
Tensión
Dotación

600 x 600 x 820 h
230V-1-50Hz
1 x Cesto cuadrado 12/18 platos
hondos/llanos de plástico
1 x Cesto cuadrado 500x500 mm de plástico
1 x Cesto cubiertos 8 P

600 x 600 x 820 h
400V-3N-50Hz
1 x Cesto cuadrado 12/18 platos
hondos/llanos de plástico
1 x Cesto cuadrado 500x500 mm de plástico
1 x Cesto cubiertos 8 P

MODELO	ALTURA UTIL (mm)	MEDIDA CESTOS (mm)	POTENCIA (W)	CONSUMO AGUA/CICLO	CAPACIDAD CUBA (L)	CAPACIDAD BOILER (L)	RESISTENCIA CUBA (W)	RESISTENCIA BOILER (W)	DURACIÓN CICLO	PRODUCCIÓN CESTOS/H	POTENCIA BOMBA W	PVP €
HSP5	330	500 x 500	3450	3,5	20	7,5	2000	3000	3'	20	450	2.098
HSP5 PS	330	500 x 500	3450	3,5	20	7,5	2000	3000	3'	20	450	2.283
HSP5 PD	330	500 x 500	3450	3,5	20	7,5	2000	3000	3'	20	450	2.325
HSP5 PS/PD	330	500 x 500	3450	3,5	20	7,5	2000	3000	3'	20	450	2.486
HSP50	330	500 x 500	5450	3,5	20	7,5	2000	5000	3'	20	450	2.300
HSP50 PS	330	500 x 500	5450	3,5	20	7,5	2000	5000	3'	20	450	2.522
HSP50 PD	330	500 x 500	5450	3,5	20	7,5	2000	5000	3'	20	450	2.509
HSP50 PS/PD	330	500 x 500	5450	3,5	20	7,5	2000	5000	3'	20	450	2.715

PORTES PAGADOS

PS = Máquina con bomba de desagüe incorporada
PD = Máquina con dosificador de detergente incorporado (regulable)

La dureza del agua de entrada debe estar comprendida entre 4° - 10° Fr (grados dureza francesa).
En presencia de durezas superiores, es indispensable utilizar un descalcificador de agua.

Características HSP5 - HSP50

- Carrocería en acero inoxidable AISI 304 18/10.
- Panel de mandos en la parte superior.
- Brazos de **lavado y aclarado** superior e inferior en todos los modelos (polipropileno).
- Función - RINSECHECK - garantiza el aclarado a una temperatura higiénicamente adecuada.
- Filtros de cuba de gran superficie.
- Resistencias de acero inoxidable anticorrosivo en cuba y boiler.
- Dosificador abrillantador de serie en todos los modelos.
- Cuba embutida y soldada mediante soldadura automática.
- Nivel sonoro inferior a 70db.
- Temperatura máxima de entrada de agua 50°C.
- Duración de ciclo de lavado modificable en placa electrónica por técnico cualificado: **HSP5 y HSP50 de 3' a 2' ó 4'.**
- **Possibilidad de suministrar el modelo HSP50 con tensión 230V/50Hz.: +85 Euros**



Los precios pueden estar desactualizados. Llámamos al 91 161 03 04 para consultar los precios en vigor.



COMBINACIÓN DE FREGADEROS CON LAVAVASOS Y LAVAVAJILLAS



FRELA55 1000 1ED+CE 46+SOP-LAV

COMBINACIONES FREGADERO CON BASTIDOR Y LAVAVASOS/LAVAPLATOS

		P.V.P €
FRELA55 1000 1EI + HSP4 A	CONJUNTO FREGADERO CON BASTIDOR Y LAVAVASOS	2.086
FRELA55 1000 1ED + HSP4 A	CONJUNTO FREGADERO CON BASTIDOR Y LAVAVASOS	2.086
FRELA55 1000 1EI + CE 46	CONJUNTO FREGADERO CON BASTIDOR Y LAVAVASOS	2.452
FRELA55 1000 1ED + CE 46	CONJUNTO FREGADERO CON BASTIDOR Y LAVAVASOS	2.452

Soporte de lavavasos no incluido en el precio.

PORTES PAGADOS

SOPORTE PARA LAVAVAJILLAS

MODELO	PVP €
SOP-LAV	248

PORTES PAGADOS



COMBINACIONES FREGADERO CON BASTIDOR Y LAVAPLATOS

		P.V.P €
FRELAV6 1200 1EI + HSP5	CONJUNTO FREGADERO CON BASTIDOR Y LAVAPLATOS	2.574
FRELAV6 1200 1ED + HSP5	CONJUNTO FREGADERO CON BASTIDOR Y LAVAPLATOS	2.574
FRELAV6 1200 1EI + CE 60	CONJUNTO FREGADERO CON BASTIDOR Y LAVAPLATOS	3.092
FRELAV6 1200 1ED + CE 60	CONJUNTO FREGADERO CON BASTIDOR Y LAVAPLATOS	3.092

Estante adicional no incluido en el precio.

PORTES PAGADOS



FRELA55 1200 1ED+CE 60+ESTB-66



LAVAVASOS Y LAVAVAJILLAS SERIE CE

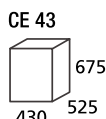

CE 43

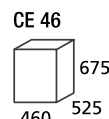

CE 46



DETALLE INTERIOR LAVADO

Dimensiones mm
Tensión
Dotación

430x525x675h
230V-1-50Hz
2xCesto cuadrado 350x350mm
2xCesto cubiertos 2 P
1xSoporte para 15 platos
Disponible cesto redondo Ø360

460x525x675h
230V-1-50Hz
2xCesto cuadrado 400x400mm
2xCesto cubiertos 2 P
1xSoporte para 17 platos
Disponible cesto redondo Ø400

MODELO	ALTURA UTIL (mm)	MEDIDA CESTOS (mm)	POTENCIA (W)	CAPACIDAD CUBA (l)	CONS. AGUA l/CICLO	CAPACIDAD BOILER (l)	RESISTENCIA CUBA (W)	RESISTENCIA BOILER (W)	DURACIÓN CICLO	PRODUCCIÓN CESTOS/H	POTENCIA BOMBA W	PVP €
CE 43	280	350 x 350	3060	12	2	4	2000	2800	2'-3'-4'-8'	30/20/15/7	260	1.909
CE 43 PS	280	350 x 350	3060	12	2	4	2000	2800	2'-3'-4'-8'	30/20/15/7	260	2.149
CE 43 PD	280	350 x 350	3060	12	2	4	2000	2800	2'-3'-4'-8'	30/20/15/7	260	2.103
CE 43 PS/PD	280	350 x 350	3060	12	2	4	2000	2800	2'-3'-4'-8'	30/20/15/7	260	2.309
CE 43 D	280	350 x 350	3060	12	2	4	2000	2800	2'-3'-4'-8'	30/20/15/7	260	2.156
CE 43 D PS	280	350 x 350	3060	12	2	4	2000	2800	2'-3'-4'-8'	30/20/15/7	260	2.401
CE 43 D PD	280	350 x 350	3060	12	2	4	2000	2800	2'-3'-4'-8'	30/20/15/7	260	2.354
CE 43 D PS/PD	280	350 x 350	3060	12	2	4	2000	2800	2'-3'-4'-8'	30/20/15/7	260	2.564
CE 46	280	400 x 400	3060	12	2	4	2000	2800	2'-3'-4'-8'	30/20/15/7	260	1.999
CE 46 PS	280	400 x 400	3060	12	2	4	2000	2800	2'-3'-4'-8'	30/20/15/7	260	2.250
CE 46 PD	280	400 x 400	3060	12	2	4	2000	2800	2'-3'-4'-8'	30/20/15/7	260	2.202
CE 46 PS/PD	280	400 x 400	3060	12	2	4	2000	2800	2'-3'-4'-8'	30/20/15/7	260	2.412
CE 46 D	280	400 x 400	3060	12	2	4	2000	2800	2'-3'-4'-8'	30/20/15/7	260	2.324
CE 46 D PS	280	400 x 400	3060	12	2	4	2000	2800	2'-3'-4'-8'	30/20/15/7	260	2.572
CE 46 D PD	280	400 x 400	3060	12	2	4	2000	2800	2'-3'-4'-8'	30/20/15/7	260	2.525
CE 46 D PS/PD	280	400 x 400	3060	12	2	4	2000	2800	2'-3'-4'-8'	30/20/15/7	260	2.738

D = Máquina con depurador incorporado / PS = Máquina con bomba de desagüe incorporada
PD = Máquina con dosificador de detergente incorporado (regulable)

PORTES PAGADOS

La dureza del agua de entrada debe estar comprendida entre 4° - 10° Fr (grados dureza francesa).
En presencia de durezas superiores, es indispensable utilizar un descalcificador de agua.

Características CE 43 / CE 46

- Carrocería en acero inoxidable 18/10 (AISI 304).
- Mandos en la parte alta. Puerta con doble panel con contrapeso y tirador embutido.
- Panel superior redondeado.
- Brazos de lavado y aclarado superior e inferior en acero inoxidable en todos los modelos. Sistema de montaje/desmontaje de los brazos de lavado rápido sin necesidad de herramientas. Fácil limpieza de los brazos de lavado. Inyectores de aclarado desmontables.
- Visualización de la temperatura de lavado y aclarado en pantalla digital. 4 ciclos de lavado pre-grabados, con duraciones y temperaturas personalizables. Indicación de la duración del ciclo mediante pantalla con cuenta atrás.

- Botón de puesta en marcha multifunción.
- Filtro de cuba y aspiración de bomba integrados.
- Función - RINSECHECK - garantiza el aclarado a una temperatura higiénicamente adecuada.
- Resistencias de acero inoxidable anticorrosivo en cuba y calderín.
- Dosificador abrillantador de serie en todos los modelos.
- Sistema - BREAK TANK - garantiza el aclarado a temperatura y presión constante (bajo pedido).
- Cubas embutidas.
- Guías de la cesta en acero inoxidable.



LAVAVASOS Y LAVAVAJILLAS SERIE CE



CE 53
755
605
530

CE 53

CE 60
820
605
600

CE 60

DET. INTERIOR LAVADO

DET. PANEL MANDOS

Dimensiones mm
Tensión
Dotación

530x605x755h
230V-1-50Hz. 400V-3N-50Hz MULTIPOWER
1xCesto cuadrado 450x450mm
1xCesto cuadrado para 14 platos
1xCesto cubiertos 4 P

600x605x820h
230V-1-50Hz. 400V-3N-50Hz MULTIPOWER
2xCesto cuadrado 12/18 platos hondos/llanos de plástico
1xCesto cuadrado 500x500mm de plástico
1xCesto cubiertos 8 P

MODELO	ALTURA UTIL (mm)	MEDIDA CESTOS (mm)	POTENCIA (W)	CAPACIDAD CUBA (l)	CONS. AGUA l/CICLO	CAPACIDAD BOILER (l)	RESISTENCIA CUBA (W)	RESISTENCIA BOILER (W)	DURACIÓN CICLO	PRODUCCIÓN CESTOS/H	POTENCIA BOMBA W	PVP €
CE 53	280	450 x 450	5450	17	3,5	7,5	2000	5000	2'-3'-4'-8'	30/20/15/7	450	2.601
CE 53 PS	280	450 x 450	5450	17	3,5	7,5	2000	5000	2'-3'-4'-8'	30/20/15/7	450	2.846
CE 53 PD	280	450 x 450	5450	17	3,5	7,5	2000	5000	2'-3'-4'-8'	30/20/15/7	450	2.800
CE 53 PS/PD	280	450 x 450	5450	17	3,5	7,5	2000	5000	2'-3'-4'-8'	30/20/15/7	450	3.009
CE 53 D	280	450 x 450	5450	17	3,5	7,5	2000	5000	2'-3'-4'-8'	30/20/15/7	450	2.878
CE 53 D PS	280	450 x 450	5450	17	3,5	7,5	2000	5000	2'-3'-4'-8'	30/20/15/7	450	3.122
CE 53 D PD	280	450 x 450	5450	17	3,5	7,5	2000	5000	2'-3'-4'-8'	30/20/15/7	450	3.076
CE 53 D PS/PD	280	450 x 450	5450	17	3,5	7,5	2000	5000	2'-3'-4'-8'	30/20/15/7	450	3.285
CE 60	350	500 x 500	5450/7450	21	3,5	7,5	2000	5000/7000*	2'-3'-4'-8'	30/20/15/7	450	2.616
CE 60 PS	350	500 x 500	5450/7450	21	3,5	7,5	2000	5000/7000*	2'-3'-4'-8'	30/20/15/7	450	2.860
CE 60 PD	350	500 x 500	5450/7450	21	3,5	7,5	2000	5000/7000*	2'-3'-4'-8'	30/20/15/7	450	2.814
CE 60 PS/PD	350	500 x 500	5450/7450	21	3,5	7,5	2000	5000/7000*	2'-3'-4'-8'	30/20/15/7	450	3.023
CE 60 D	350	500 x 500	5450/7450	21	3,5	7,5	2000	5000/7000*	2'-3'-4'-8'	30/20/15/7	450	2.913
CE 60 D PS	350	500 x 500	5450/7450	21	3,5	7,5	2000	5000/7000*	2'-3'-4'-8'	30/20/15/7	450	3.157
CE 60 D PD	350	500 x 500	5450/7450	21	3,5	7,5	2000	5000/7000*	2'-3'-4'-8'	30/20/15/7	450	3.112
CE 60 D PS/PD	350	500 x 500	5450/7450	21	3,5	7,5	2000	5000/7000*	2'-3'-4'-8'	30/20/15/7	450	3.320

D = Máquina con depurador incorporado / PS = Máquina con bomba de desagüe incorporada
PD = Máquina con dosificador de detergente incorporado (regulable)

PORTES PAGADOS

La dureza del agua de entrada debe estar comprendida entre 4° - 10° Fr (grados dureza francesa).
En presencia de durezas superiores, es indispensable utilizar un descalcificador de agua.

*Potencia de 5Kw o 7Kw:
se realiza cambiando la resistencia.

Características CE 53 / CE 60

- Carrocería en acero inoxidable 18/10 (AISI 304).
- Mandos en la parte alta. Puerta con doble panel con contrapeso y tirador embutido.
- Panel superior redondeado. Nivel sonoro inferior a 70Db.
- Brazos de lavado y aclarado superior e inferior en acero inoxidable en todos los modelos. Sistema de montaje/desmontaje de los brazos de lavado rápido sin necesidad de herramientas. Fácil limpieza de los brazos de lavado. Inyectores de aclarado desmontables.
- Visualización de la temperatura de lavado y aclarado en pantalla digital. 4 ciclos de lavado pre-grabados, con duraciones y temperaturas personalizables. Indicación de la duración del ciclo mediante pantalla con cuenta atrás.
- Botón puesta en marcha multifunción. Temp. máxima entrada de agua de 50°C.

- Filtro de cuba y aspiración de bomba integrados.
- Filtro de cuba de gran superficie, de fácil extracción y limpieza.
- Función - RINSECHECK - garantiza el aclarado a una temperatura higiénicamente adecuada. Diagnóstico por códigos de alarma.
- Modelos CE 53 y CE 60 MULTIPOWER. Posibilidad de instalar el lavaplatos en modo monofásico (230V/50Hz) o trifásico (400V/III/50Hz).
- Resistencias de acero inoxidable anticorrosivo en cuba y calderín.
- Dosificador abrillantador de serie en todos los modelos.
- Sistema - BREAK TANK - garantiza el aclarado a temperatura y presión constante (bajo pedido).
- Cubas embutidas y guías de la cesta en acero inoxidable.



Los precios pueden estar desactualizados. Llámamos al 91 161 03 04 para consultar los precios en vigor.



LAVAVASOS Y LAVAVAJILLAS SERIE TL BT DOBLE PARED



TL 48 BT



TL 60 BT



TL 60A BT



TL 60 BT CON PLATOS

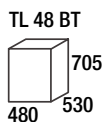

TL 48 BT

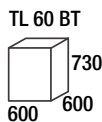

TL 60 BT

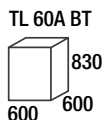

TL 60A BT

TL 48 BT

Dimensiones mm.	480x530x705h
Tensión	230V-1-50Hz
Dotación	2 x Cesto cuadrado 400 x 400 mm 2 x Cesto cubiertos 2 P 1 x Soporte para 17 platos

TL 60 BT

Dimensiones mm.	600x600x730h
Tensión	230V-1-50Hz. 400V-3N-50Hz MULTIPOWER
Dotación	2 x Cesto cuadrado 12/18 platos hondos/llanos de plástico 1 x Cesto cuadrado 500x500mm de plástico 1 x Cesto cubiertos 8 P

TL 60A BT

Dimensiones mm.	600x600x830h
Tensión	230V-1-50Hz. 400V-3N-50Hz MULTIPOWER
Dotación	2 x Cesto cuadrado 12/18 platos hondos/llanos de plástico 1 x Cesto cuadrado 500x500mm de plástico 1 x Cesto cubiertos 8 P

BREAK TANK, DOSIFICADOR DE DETERGENTE Y BOMBA DE DESAGÜE DE SERIE

MODELO	ALTURA UTIL (mm)	MEDIDA CESTOS (mm)	POTENCIA (W)	CAPACIDAD CUBA (l)	CONS. AGUA I/CICLO	CAPACIDAD BOILER (l)	RESISTENCIA CUBA (W)	RESISTENCIA BOILER (W)	DURACIÓN CICLO	PRODUCCIÓN CESTOS/H	POTENCIA BOMBA W	PVP €
TL 48 BT	270	400x400	5260	12	2,5	6-4,4	2000	5000	2'-3'-4'-8'	30/20/15/7	260	4.417
TL 60 BT	300	500x500	5700	10	2,5	8-6,6	1000	5000	2'-3'-4'-8'	30/20/15/7	700	5.403
TL 60A BT	400	500x500	5700	10	2,5	5-6,6	1000	5000	2'-3'-4'-8'	30/20/15/7	700	5.691

PORTES PAGADOS

Características TL

- Carrocería en acero inoxidable 18/10 (AISI 304).
- Mandos en la parte alta. Puerta con doble panel con contrapeso y tirador embutido. **Cuba construida con doble pared.**
- Panel superior redondeado. Nivel sonoro inferior a 70Db.
- **Brazos de lavado y aclarado superior e inferior en acero inoxidable en todos los modelos. Sistema de montaje/desmontaje de los brazos de lavado rápido sin necesidad de herramientas. Fácil limpieza de los brazos de lavado. Inyectores de aclarado desmontables.**
- Visualización de la temperatura de lavado y aclarado en pantalla digital. 4 ciclos de lavado pre-grabados, con duraciones y temperaturas personalizables. Indicación de la duración del ciclo mediante pantalla con cuenta atrás.
- Botón puesta en marcha multifunción. Temp. máxima entrada de agua de 50°C.
- Función - RINSECHECK - garantiza el aclarado a una temperatura higiénicamente adecuada. Diagnóstico por códigos de alarma.

- **MULTIPOWER. Posibilidad de instalar el lavaplatos en distintas tensiones y potencias. Entre ellas monofásica (230V/50Hz) o trifásica (400V/50Hz).**
- Filtro de cuba de gran superficie, de fácil extracción y limpieza.
- Resistencias de acero inoxidable anticorrosivo en cuba y calderín.
- Dosificador abrillantador de serie en todos los modelos.
- Sistema - BREAK TANK - garantiza el aclarado a temperatura y presión constante (**de serie**).
- Cubas embutidas redondeadas para evitar la acumulación de suciedad.
- Guías soporte de cestas embutidas para evitar el depósito de suciedad, cal y detergentes.
- Modelo TL 48 BT dotado de amplio en la cuba con detector de posición correcta del mismo.
- Modelo TL 60 BT dotado de amplio filtro en la cuba en acero micro-estirado, con microfiltro colector destinado a la expulsión de la suciedad directamente al desagüe.





SECADOR DE CESTAS DE VASOS Y CUBIERTOS

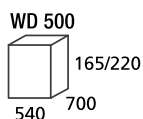

MODELO SOBREMESA

MODELO	SUPERFICIE ÚTIL SECADO (mm)	PARA CESTAS DE (mm)	POTENCIA (Kw)	PVP €
WD 500	500 x 510	500 x 500	2	1.996

PORTES PAGADOS

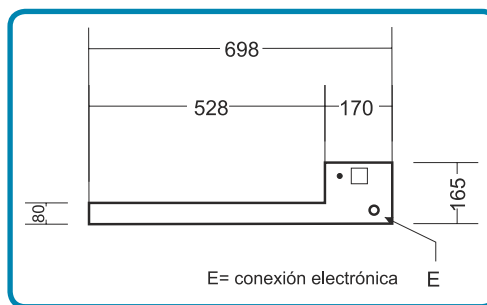

ESQUEMA DIMENSIONES



accesorios

MODELO	PVP €
Estante inferior para WD FLY 600	152
Estante inferior para WD FLY 1200	195

MODELOS PARA LAVAVAJILLAS DE CAMPANA

MODELO	SUPERFICIE ÚTIL SECADO (mm)	PARA CESTAS DE (mm)	POTENCIA (Kw)	PVP €
WD FLY 600	500 x 510	500 x 500	2	4.277
WD FLY 1200	500 x 510	500 x 500	2	4.531

PORTES PAGADOS

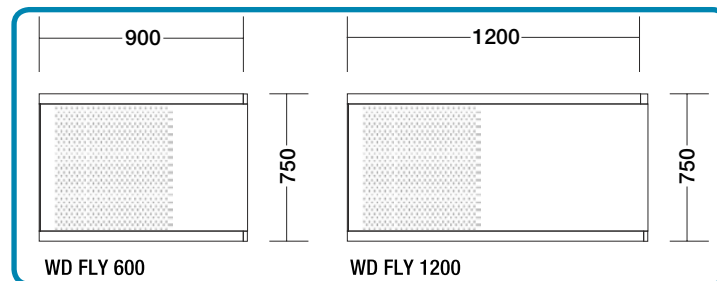
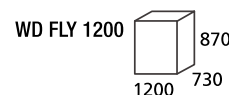
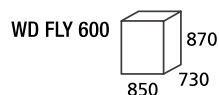

ESQUEMA DIMENSIONES

Características

- Construidas en acero inox AISI 304 18/10.
- Calefacción por dos resistencias.
- El uso de aguas tratadas desmineralizadas u osmotizadas mejora el resultado final.
- Termostato de seguridad con rearme automático pulsando el botón.
- Modelos WD FLY 600/1200: gancho para lavavajillas a la derecha o a la izquierda (confirmar a la hora de realizar el pedido).
- Interruptor luminoso de encendido/apagado.
- De serie cable de alimentación sin enchufe.
- Tiempo de secado entre 2' y 4'.
- Tensión 230V/50-60Hz.



SECADOR DE CESTAS DE VASOS Y CUBIERTOS



DETALLE ENTRADAS A LAVAVAJILLAS CAMPANA



A pesar de la tecnología para lavar y del detergente elegidos

**LA CALIDAD DEL AGUA ES FUNDAMENTAL
PARA CONSEGUIR EL RESULTADO IDEAL**

EL USO DEL WINDRY, DESPUÉS DE UN LAVADO CON AGUA
TRATADA (DESMINERALIZADA U OSMOTIZADA),
VA A OPTIMIZAR VUESTRO TRABAJO



DETALLE

DATOS DE INTERÉS

Servir a los clientes vasos y cubiertos limpios y brillantes es indispensable para el valor de los locales.

Desde hoy, todos tienen la posibilidad de mejorar la calidad del servicio ofrecido a los clientes.

El secador de cestas hace brillar vasos y cubiertos muy rápidamente, evitando las manchas que se forman durante las operaciones de secado, que estropean el resultado de un secado bien hecho.

Muy fácil de manejar, permite al operador acelerar la carga y descarga de las cestas del lavavajillas, de conseguir un secado perfecto con un gran ahorro de tiempo y de gastos, de eliminar las operaciones de secado manual, asegurando así un incremento de productividad.



Los precios pueden estar desactualizados. Llámanos al 91 161 03 04 para consultar los precios en vigor.



MESA PARA LAVAPLATOS DE CAMPANA Y SOPORTE PARA LAVAVAJILLAS

MESA MURAL DE ENTRADA CON FREGADERO Y AGUJERO DE DESBROCE PARA HSP 550 / CAP 7 E / CAP 7 E P / CAP 10 E / CAP 12 E TLC 100 BT / TLC 150 BT

MODELO	ACOPLE A LA MESA	MODELO	ACOPLE A LA MESA	DIMENSIONES EXT. (mm)	PVP €
APLEA 1100	izquierda	APLDA 1100	derecha	1100 x 750 x 850	1.149
APLEA 1600	izquierda	APLDA 1600	derecha	1600 x 750 x 850	1.306

PORTES PAGADOS



SOPORTE PARA LAVAVAJILLAS

MODELO	PVP €
SOP-LAV	248

PORTES PAGADOS



Características SOPORTES

- Construidos en acero inox AISI 304 18/10 acabado satinado.
- Especialmente diseñados para lavavajillas.
- Tacos de teflón en las patas.
- Se puede volver a utilizar aunque se cambie de lavavajillas.
- También válido para máquinas de hielo, serpentines, etc.
- Altura regulable de 150 a 195mm.





ACCESORIOS

CESTOS PARA LAVAVASOS Y LAVAVAJILLAS



ALTURA ESPECIAL 160 mm.



ALTURA ESPECIAL 160 mm.



ALTURA ESPECIAL 90 mm.



15495

CÓDIGO		DIMENSIONES (mm)	PVP €
15420	Cesto cuadrado	350 x 350 - Para mod. 35-43	51
15421	Cesto cuadrado	400 x 400 - Para mod. 46-48	58
15524	Cesto cuadrado	450 x 450 - Para mod. 53	51
15525	Cesto cuadrado	500 x 500 - Para mod. 60-81	54
34486	Cesto cuadrado vasos inclinados n.3 abanicos	350 x 350	69
17645	Cesto cuadrado vasos inclinados n.4 abanicos para vasos	400 x 400	82
17646	Cesto cuadrado vasos inclinados n.4 abanicos para vasos	450 x 450	97
34501	Cesto cuadrado vasos inclinados n.5 abanicos para vasos	500 x 500	114
15499	Cesto cuadrado 8 platos	400 x 400 - Para mod. 46-48	50
15545	Cesto cuadrado 16 platos	450 x 450 - Para mod. 53	58
15582	Cesto cuadrado 20 platos	500 x 500 - Para mod. 60-61-CAP 7 E -10- 12	71
34502	Cesto 26 platos plastificado	500 x 600 - Para mod. C 90 E - CE 68	124
33933	Cesto cubiertos 500 x 500 mm.	500 x 500 x 84 h Para mod. 60-81 - CAP 7 E -10-12	21
15495	Separador platos 13 - cesto 350 mm. Para mod. 35-43		14
15462	Separador platos 15 - cesto 400 mm. Para mod. 46-48		15
15463	Separador platos 18 - cesto 450 mm. Para mod. 53		16

CÓDIGO PVP €

15464 Cesto cubiertos 2 puestos 20



CÓDIGO PVP €

15465 Cesto cubiertos 4 puestos 21

CÓDIGO PVP €

25134 Cesto cubiertos 8 puestos 34



CÓDIGO PVP €

35430 Contenedor cubiertos 6





ACCESORIOS

CESTOS PARA LAVAVASOS Y LAVAVAJILLAS



50.4510

CÓDIGO		DIMENSIONES (mm)	PVP €
50.4510	Cesto plástico 12/16 platos	450 x 450 x 105 mm.	37
37860	Cesto plástico cuadrado	350 x 350 x 150H	20
50.5001	Cesto plástico cuadrado	380 x 380 x 150H	22
18075	Cesto plástico cuadrado	400 x 400 x 150H	23
50.4500	Cesto plástico cuadrado	450 x 450 x 165H	32



37860



50.5001



18075



50.4500



37911

Cesto plástico cuadrado mm 400 x 400 con insertadores

37911	36 puestos. ø vaso 6 cm		67
37910	25 puestos ø vaso 7 cm.		67
37909	16 puestos ø vaso 9 cm		67



37200	Cesto bandejas 500 x 500 mm	500 x 500 x 84 h Para mod. 60-81 - CAP 7 E - 10-12	22
-------	-----------------------------	---	----



26683

26683	Cesto	500 x 500 x 84 h Para mod. 60-81 - CAP 7 E - 10-12	22
-------	-------	---	----



ACCESORIOS CESTOS GASTRONORM



26686



33918

DIÁMETRO VASOS
MÁX. Ø 110 mm.

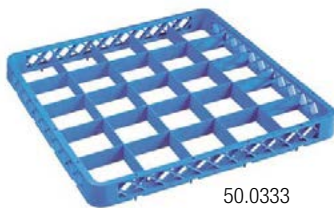







50.0333



50.0330



50.0341

CÓDIGO		DIMENSIONES (mm)	PVP €
26686	Cesto 18/12 platos	500 x 500 x 84 h Para mod. 60-81 - CAP 7 E - 10-12	22
33917	Cesto 12 platos pizza	500 x 500 x 110 h Para mod. 60-81 - CAP 7 E - 10-12	88
33918	Cesto 16 vasos	  500 x 500 x 84 h Para mod. 60-81 - CAP 7 E - 10-12	25
33922	Cesto 25 vasos	  500 x 500 x 84 h Para mod. 60-81 - CAP 7 E - 10-12	26
DIÁMETRO VASOS MÁX Ø 85 mm.			
33929	Cesto 36 vasos	  500 x 500 x 84 h Para mod. 60-81 - CAP 7 E - 10-12	28
DIÁMETRO VASOS MÁX Ø 74 mm.			
50.0357	Divisor de 16 unidades de 100 mm. de diámetro, para cesta de 500x500 mm.		12
50.0358	Divisor de 25 unidades de 89 mm. de diámetro, para cesta de 500x500 mm.		12
50.0359	Divisor de 36 unidades de 73 mm. de diámetro, para cesta de 500x500 mm.		12
50.0360	Divisor de 49 unidades de 62 mm. de diámetro, para cesta de 500x500 mm.		13
50.0361	Apilador para cesta de 500 x 500 mm.		11
50.0341	Tapa para cesta de 500 x 500 mm.		45





A DESTACAR



Estructura

Estructura interior y exterior en acero inoxidable.
Puerta construida en doble pared.
Guías cesta embutidas, modelos LVP2535, LVP3040 y LVP3250.
Brazos de lavado inferior en acero inoxidable y superior en composite.
Cuba con fondo embutido, dotado con filtro en toda la anchura de la cuba.
Modelo LVP3040 con lavado superior giratorio.
Brazos de aclarado en composite.
Bombas de lavado con sistema DuoFlo excepto en el modelo LV2535, sistema de bomba con una entrada y dos salidas, de esta forma se elimina la pérdida de potencia y el ruido disminuye, mejora el rendimiento y disminuye el consumo de energía, excepto en el modelo LV2535.
Dosificado de abrillantador peristáltico con regulación electrónica al igual que el dosificado detergente [opcional].
Modelos con Bomba desagüe (BD) con descarga parcial, durante el aclarado se introduce agua limpia en la cuba para sustituir la sucia, se realizan aportaciones continuas de agua limpia, cuando termina el ciclo de lavado parte del agua de la cuba ha sido renovada.
Garantizamos un caudal en litros constantes en el aclarado independientemente de la presión del agua de red.
Mesas de entrada y salida, mesa prelavado, etc.

[accesorios pag. 576/577].



Control

Programa de auto limpieza ProSelf a realizar al final de la jornada.
Nueva placa de electrónica común para toda la gama, con conexión USB para su actualización y programación.
En el Display posibilidad de visionar temperatura de lavado y aclarado, así como códigos de errores.
Posibilidad de regular a través de la placa los dosificadores de producto químico.

BENEFITS

Estructura

Interior and exterior structure in stainless steel.
Door made of double wall.
Embossed rack's drives, models LVP2535, LVP3040 y LVP3250.
Lower wash arms in stainless steel and upper composite.
Welded tank, equipped with filter for the entire width of the tank.
Model LVP3040 with rotatory top wash.
Composite rinse arms.
Wash pumps with the DuoFlo system except the model LV2535, pump system with one inlet and two outlets, this eliminates energy loss and noise decreases, improves performance and reduces energy consumption except in the model LV2535.
Dosing of peristaltic rinse aid with electronic regulation as well as dosage detergent [optional].
Models with drain pump [BD] with the partial discharge, during the rinse introduce the clean water in the tank to replace the dirty, continuous contributions of clean water are made, when the washing cycle is finished part of the water of the tank has been renewed.
We guarantee a flow in constant liters in the rinsing regardless of the water pressure of network.
Tables of entrance and exit, prewash table, etc.

[accessories pag. 576 /577].

Control

ProSelf self cleaning program to be done at the end of the day.
New common electronics board for the whole range, with USB connection for updating and programming.
On the screen the possibility of washing and rinsing temperature, as well as error codes.
Possibility of regulating through the plate the dispenser of the chemical product.



LVP3250



LVP3040



Bomba de lavado DuFlo
Washing pump DuFlo



Brazo lavado y aclarado superior modelo LVP3250
Upper washing and rising arm model LVP3250



Glasswasher, dishwasher and hood dishwasher

Serie ELECTROMECAÁNICA / ELECTROMECHANICAL Series

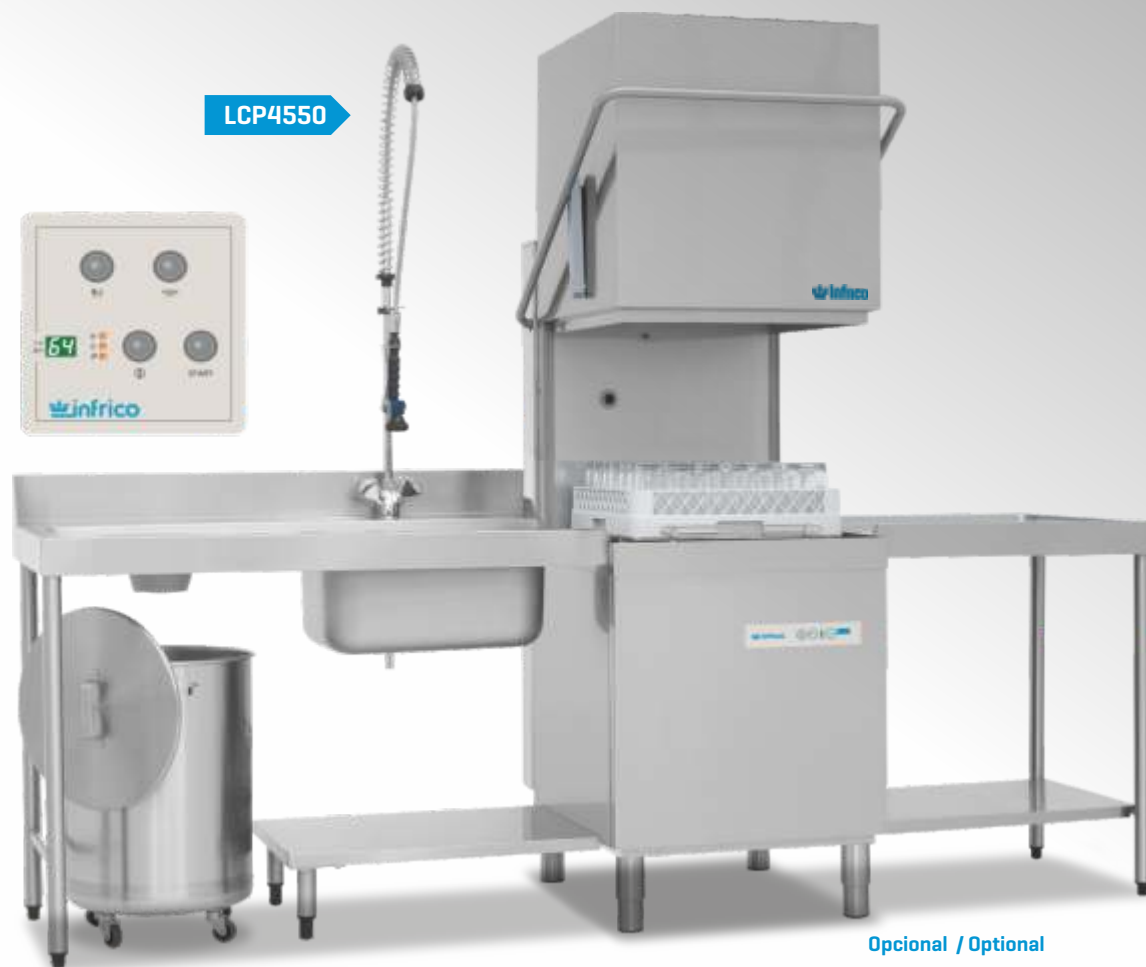

Opcional / Optional

Precio / Price (€)

Kit bomba desagüe sin descarga parcial LV2535, LVP3040 **187 €**

Kit bomba desagüe sin descarga parcial LVP2845, LVP3250, LCP4550 **232 €**

kit dosificador detergente LV2535, LVP3040, LVP 2845, LVP3250, LCP4550 **199 €**

Modelos a 230V/1N/60Hz [LVP3040 y LVP 3250], 380V/3N/60Hz [LCP4550] **+ 3%**

Modelos a 380V/3N/60Hz [LCP4550] **+ 3%**

MOD.	LV2535 LV2535 BD	LVP3040 LVP3040 BD	LVP2845 LVP2845 BD	LVP3250 LVP3250 BD	LCP4550 LCP4550 BD
Dimensiones (mm) [Lxpxh]	401x490x595	436x535x670	525x555x715	575x605x820	724x818x1529 (2010)
Medidas de cesta (mm)	350x350	400x400	450x450	500x500	500x500
Altura útil de Lavado Vasos / Platos (mm)	250	300	280	325	425/440
Ciclos de lavado estandar (Seg.)	120	120	120	90/150	90/150
Producción horaria Cestas/h	30	30	30	40/24	40/24
Tensión/Frecuencia (V/Hz/ph)	230/50/1	230/60/1	230/50/1	230/60/1	380/60/3
Potencia máxima funcionamiento (W)	3350	3400	3400	3500	8500
Potencia resistencia cuba (W)	600	600	600	2100	2100
Potencia resistencia boiler (W)	2600	2600	2600	3000	8000
Potencia bomba lavado (W)	150	200	200	470	470
Temp. Lavado / Aclarado (°C)	60°C/80°C	60°C/80°C	60°C/80°C	60°C/80°C	60°C/80°C
Capacidad cuba/boiler (L)	7/2,6	9/2,6	14/2,6	20/6	15/6
Consumo agua ciclo (L)	1,8	1,8	1,8	2,2	2,2
Dotación	2 Cestos vasos, 1 contenedor cubiertos, 1 insertador platos	1 Cesto vasos, 1 Cesto platos, 1 contenedor cubiertos, 1 insertador platos	1 Cesto vasos, 1 Cesto platos, 1 contenedor cubiertos, 1 insertador platos	1 Cesto vasos, 1 Cesto platos, 1 contenedor cubiertos	1 Cesto vasos, 1 Cesto platos, 1 contenedor cubiertos
Precio / Price (€)	1.201 €	1.482 €	1.904 €	2.073 €	3.526 €
Precio con Bomba Desagüe Price with Drain pump (€)	1.289 €	1.569 €	1.992 €	2.217 €	3.670 €

Fotografías no contractuales / Non contractual pictures.

Características técnicas y constructivas sujetas a variación sin previo aviso / We reserve the right to change specifications without prior notice.

Los datos técnicos están sujetos a posibles variaciones que serán actualizadas periódicamente en las fichas técnicas del producto, disponibles en la web.

The technical data are subject to possible variations that will be updated periodically in the technical data sheets of the product, which are available on the website.

www.infrico.com



575

Los precios pueden estar desactualizados. Llámamos al 91 161 03 04 para consultar los precios en vigor.



A DESTACAR



Estructura

Estructura interior y exterior en acero inoxidable
Puerta construida en doble pared.
Guía cesta estampada y embutida, modelos LVP3040E y LVP3250E.
Cuba con fondo embutido, dotado con filtro en toda la anchura de la cuba.
Brazos de lavado inferior en acero inoxidable y superior en composite, excepto en la gama de lavaplatos Cúpula que ambos son en acero inox. Modelo LVP3040E con lavado superior giratorio.
Brazos de aclarado en composite.
Bombas de lavado con sistema DuoFlo, sistema de bomba con una entrada y dos salidas, de esta forma se elimina la pérdida de potencia y el ruido disminuye, mejora el rendimiento y disminuye el consumo de energía.
Dosificado de abrillantador peristáltico con regulación electrónica al igual que el dosificado detergente [opcional], modelos con código [D] dosificador detergente de serie LCP4560ED y LCP4550EDBDR. Modelos con Bomba desagüe [BD] con descarga parcial.



Control

Nueva placa de electrónica común para toda la gama, con conexión USB para su actualización y programación.
En el Display posibilidad de visionar temperatura de lavado y aclarado, códigos de errores, así como programas y fases del programa.
Cinco programas de lavado, con posibilidad de modificar tiempos.
Tres programas de tiempos 60,120 y 150 segundos, lavado continuo y programa de auto limpieza ProSelf a realizar al final de la jornada y descarga automática en los modelos con bomba desagüe [BD] con descarga parcial.
Posibilidad de regular a través de la placa los dosificadores de producto químico.

Nomenclatura Nomenclature

E: Gama electrónica. Electronic range

D: Dosificador detergente de serie. Detergent dosing standard

BD: Bomba desagüe parcial de serie. Partial discharge pump standard

RC: Recuperador de calor. Heat recovery system

Cuba embutida LCP 4550E

Stamped pan LCP 4550E



Cuba LCP 4560E

Pan LCP4560E



Capacidad bandejas 600x400 o GN 1/1

Capacity trays 600x400 or GN 1/1 LCP4560E



BENEFITS

Estructure

Interior and exterior structure in stainless steel.
Door made of double wall.
Embossed rack's drives, models LVP3040E y LVP3250E.
Welded tank, equipped with filter for the entire width of the tank.
Lower wash arms in stainless steel and upper in composite, except in the range of dishwasher Dome that both are in stainless steel. Model LVP3040E with rotatory top wash.
Composite rinse arms.
Wash pumps with DuoFlo system, pump system with one inlet and two outlets, this eliminates loss of power and noise decreases, improves performance and decreases energy consumption.
Dosing of peristaltic rinse aid with electronic regulation as well as dosage detergent [optional], models with code [D] dosage detergent as standard. LCP4560ED and LCP4550EDBDR. Models with drain pump [BD] with partial discharge.

Control

New common electronics board for the whole range, with USB connection for updating and programming.
In the Display it is possible to view wash and rinse temperature, error codes as well as programs and program phases.
Five washing programs, with the possibility of changing times.
Three 60,120 and 150 second time programs, continuous washing and ProSelf self cleaning program to be performed at the end of the day and automatic discharge in the models with partial discharge drain [BD].
Possibility of regulating through the plate the chemical dosificadores.



LVP3250



Opcional / Optional

	€
Kit bomba desagüe sin descarga parcial LVP3040E	187 €
Kit bomba desagüe sin descarga parcial LVP3250E, LCP4550E, LCP4560E	232 €
kit dosificador detergente LVP3040E, LVP3250, LCP4560E	199 €



Glasswasher, dishwasher and hood dishwasher

Serie
**ELECTRÓNICA /
ELECTRONIC**
Series



Con accesorios opcionales, pag. 578-579

Modelo LCP4550EDBDRC con Recuperador de Calor RC

Aspira el vapor que se forma después del aclarado y lo condensa, el calor recuperado aumenta en 25°C la temperatura del agua que entra. Se obtiene un importante ahorro de energía gracias a la reducción en casi un 40%, de la variación térmica que el boiler debe proporcionar al agua del aclarado. Se produce al final el ciclo y elimina la descarga de vapor al abrir la capota.

Model LCP4550EDBDRC with RC Heat Recovery

Aspirates the vapor that forms after the rinsing and condenses it, the recovered heat increases in 25°C the incoming water temperature. Significant energy savings are achieved thanks to a 40% reduction in the thermal variation that the boiler must provide to rinse water. It produces the cycle at the end and eliminates the discharge of steam when opening the canopy.

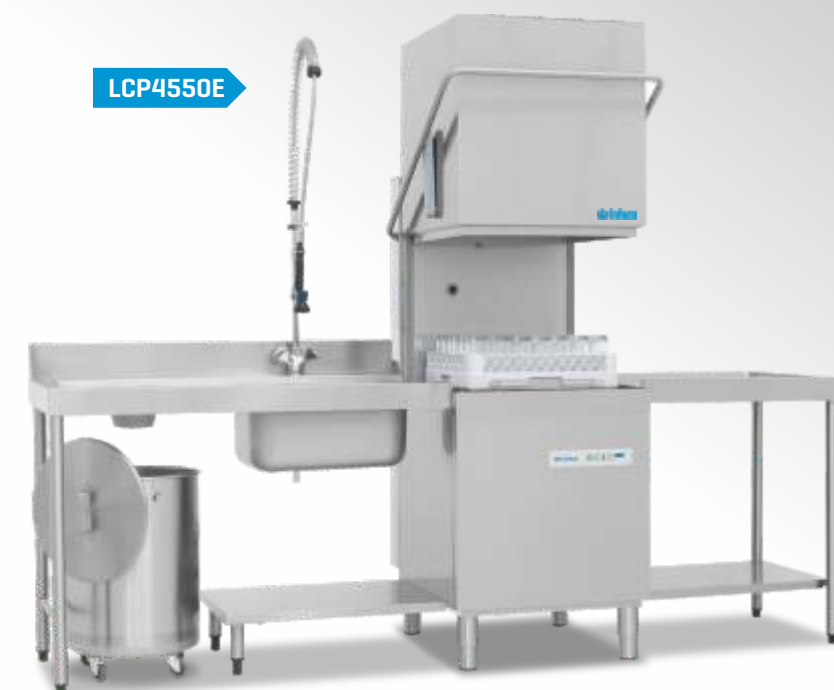

MOD.	LVP3040E LVP3040EDBD	LVP3250E LVP3250EDBD	LCP4550E LCP4550EDBD	LCP4560E LCP4560EDBD	LCP4550EDBDRC
Dimensiones (mm) [lpxh]	436x535x670	575x605x820	724x818x1529 [2010]	788x835x1565 [2080]	724x818x2229
Medidas de cesta (mm)	400x400	500x500	500x500	600x500	500x500
Altura útil de Lavado Vasos / Platos (mm)	300	325	425 / 440	440	425 / 440
Ciclos de lavado estandar (Seg.)	60/120/150 auto limpieza	60/120/150 / continuo / auto limpieza	60/120/150 / continuo / auto limpieza	60/120/150 / continuo / auto limpieza	60/120/150 / continuo / auto limpieza
Producción horaria Cestas/h	40/30/24	40/30/24	40/30/24	40/30/24	40/30/24
Tensión/Frecuencia (V/Hz/ph)	230/50/1	230/50/1	400/50/3	400/50/3	400/50/3
Potencia máxima funcionamiento (W)	3400	3500	8700	9500	8700
Potencia resistencia cuba (W)	600	2100	2500	2500	2500
Potencia resistencia boiler (W)	2600	3000	8000	8000	8000
Potencia bomba lavado (W)	200	470	650	1500	650
Temp. Lavado / Aclarado (°C)	60°C/80°C	60°C/80°C	60°C/80°C	60°C/80°C	60°C/80°C
Capacidad cuba/boiler (L)	9/2,6	20/6	20/6	30/6	20/12
Consumo agua ciclo (L)	1,8	2,2	2,2	2,6	2,2
Dotación	1 cesto vasos, 1 Cesto platos, 1 contenedor cubiertos, 1 insertador platos	1 cesto vasos, 1 Cesto platos, 1 contenedor cubiertos	1 cesto vasos, 1 Cesto platos, 1 contenedor cubiertos	1 cesto vasos, 1 Cesto platos, 1 contenedor cubiertos	1 cesto vasos, 1 Cesto platos, 1 contenedor cubiertos
Precio / Price (€)	1.552 €	2.200 €	3.893 €	4.880 €	6.770 €
Precio con dosificador detergente y Bomba desagüe / Price with detergent dosing and drain pump	1.751 €	2.457 €	4.149 €	5.024 €	De serie/standard

Fotografías no contractuales / Non contractual pictures.

Características técnicas y constructivas sujetas a variación sin previo aviso / We reserve the right to change specifications without prior notice.

Los datos técnicos están sujetos a posibles variaciones que serán actualizadas periódicamente en las fichas técnicas del producto, disponibles en la web.

The technical data are subject to possible variations that will be updated periodically in the technical data sheets of the product, which are available on the website.

www.infrico.com



577

Los precios pueden estar desactualizados. Llámamos al 91 161 03 04 para consultar los precios en vigor.



A DESTACAR



Estructura

Estructura interior y exterior en acero inoxidable.
Puerta construida en doble pared.
Guías cesta embutidas, modelos LVP2535, LVP3040 y LVP3250.
Brazos de lavado inferior en acero inoxidable y superior en composite.
Cuba con fondo embutido, dotado con filtro en toda la anchura de la cuba.
Modelo LVP3040 con lavado superior giratorio.
Brazos de aclarado en composite.
Bombas de lavado con sistema DuoFlo excepto en el modelo LV2535, sistema de bomba con una entrada y dos salidas, de esta forma se elimina la pérdida de potencia y el ruido disminuye, mejora el rendimiento y disminuye el consumo de energía, excepto en el modelo LV2535.
Dosificado de abrillantador peristáltico con regulación electrónica al igual que el dosificado detergente [opcional].
Modelos con Bomba desagüe (BD) con descarga parcial, durante el aclarado se introduce agua limpia en la cuba para sustituir la sucia, se realizan aportaciones continuas de agua limpia, cuando termina el ciclo de lavado parte del agua de la cuba ha sido renovada.
Garantizamos un caudal en litros constantes en el aclarado independientemente de la presión del agua de red.
Mesas de entrada y salida, mesa prelavado, etc.

[accesorios pag. 576/577].



Control

Programa de auto limpieza ProSelf a realizar al final de la jornada.
Nueva placa de electrónica común para toda la gama, con conexión USB para su actualización y programación.
En el Display posibilidad de visionar temperatura de lavado y aclarado, así como códigos de errores.
Posibilidad de regular a través de la placa los dosificadores de producto químico.

BENEFITS

Estructura

Interior and exterior structure in stainless steel.
Door made of double wall.
Embossed rack's drives, models LVP2535, LVP3040 y LVP3250.
Lower wash arms in stainless steel and upper composite.
Welded tank, equipped with filter for the entire width of the tank.
Model LVP3040 with rotatory top wash.
Composite rinse arms.
Wash pumps with the DuoFlo system except the model LV2535, pump system with one inlet and two outlets, this eliminates energy loss and noise decreases, improves performance and reduces energy consumption except in the model LV2535.
Dosing of peristaltic rinse aid with electronic regulation as well as dosage detergent [optional].
Models with drain pump [BD] with the partial discharge, during the rinse introduce the clean water in the tank to replace the dirty, continuous contributions of clean water are made, when the washing cycle is finished part of the water of the tank has been renewed.
We guarantee a flow in constant liters in the rinsing regardless of the water pressure of network.
Tables of entrance and exit, prewash table, etc.

[accessories pag. 576 /577].

Control

ProSelf self cleaning program to be done at the end of the day.
New common electronics board for the whole range, with USB connection for updating and programming.
On the screen the possibility of washing and rinsing temperature, as well as error codes.
Possibility of regulating through the plate the dispenser of the chemical product.



LVP3250



LVP3040



Bomba de lavado DuFlo
Washing pump DuFlo



Brazo lavado y aclarado superior modelo LVP3250
Upper washing and rising arm model LVP3250



Glasswasher, dishwasher and hood dishwasher

Serie ELECTROMECÁNICA / ELECTROMECHANICAL Series

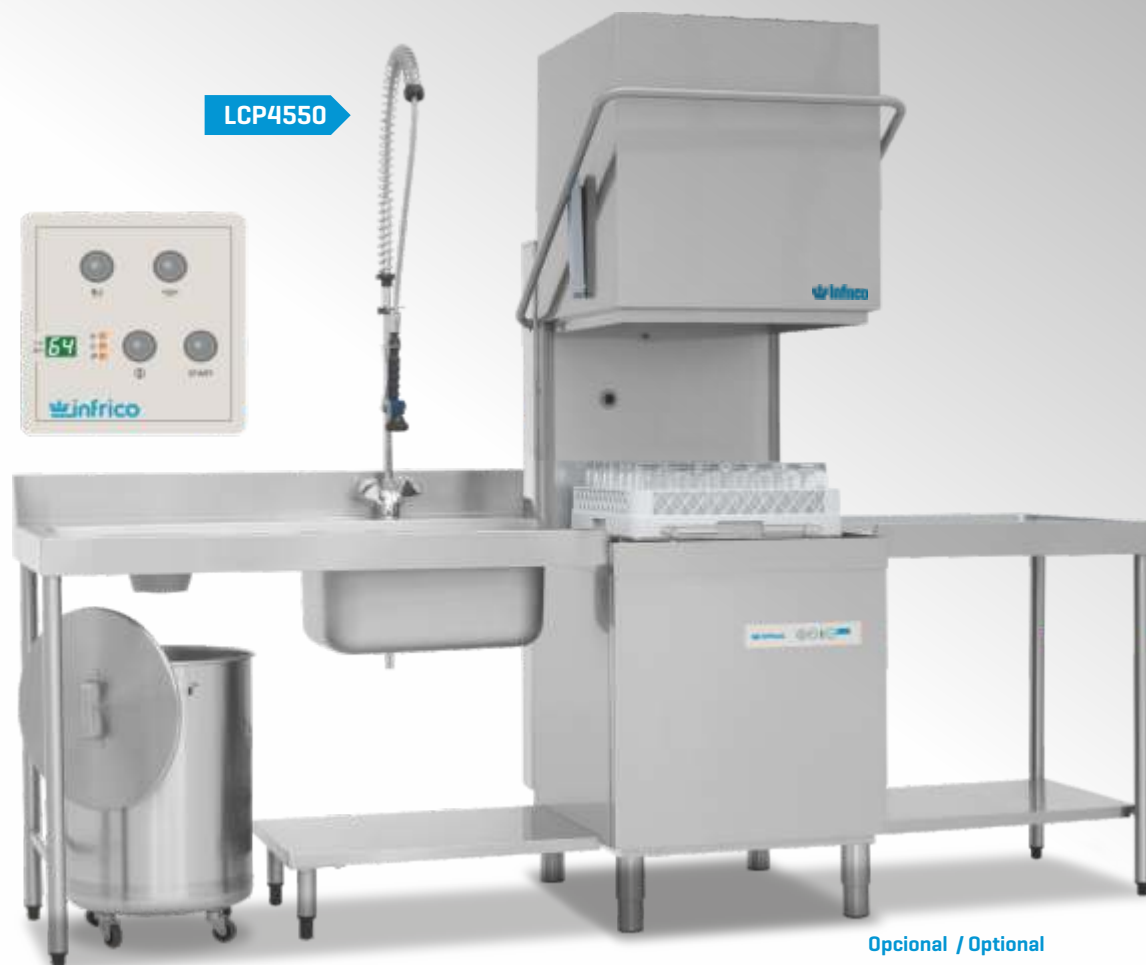

Opcional / Optional

Precio / Price (€)

Kit bomba desagüe sin descarga parcial LV2535, LVP3040 **187 €**

Kit bomba desagüe sin descarga parcial LVP2845, LVP3250, LCP4550 **232 €**

kit dosificador detergente LV2535, LVP3040, LVP 2845, LVP3250, LCP4550 **199 €**

Modelos a 230V/1N/60Hz [LVP3040 y LVP 3250], 380V/3N/60Hz [LCP4550] **+ 3%**

Modelos a 380V/3N/60Hz [LCP4550] **+ 3%**

MOD.	LV2535 LV2535 BD	LVP3040 LVP3040 BD	LVP2845 LVP2845 BD	LVP3250 LVP3250 BD	LCP4550 LCP4550 BD
Dimensiones (mm) [Lxpxh]	401x490x595	436x535x670	525x555x715	575x605x820	724x818x1529 (2010)
Medidas de cesta (mm)	350x350	400x400	450x450	500x500	500x500
Altura útil de Lavado Vasos / Platos (mm)	250	300	280	325	425/440
Ciclos de lavado estandar (Seg.)	120	120	120	90/150	90/150
Producción horaria Cestas/h	30	30	30	40/24	40/24
Tensión/Frecuencia (V/Hz/ph)	230/50/1	230/60/1	230/50/1	230/60/1	380/60/3
Potencia máxima funcionamiento (W)	3350	3400	3400	3500	8500
Potencia resistencia cuba (W)	600	600	600	2100	2100
Potencia resistencia boiler (W)	2600	2600	2600	3000	8000
Potencia bomba lavado (W)	150	200	200	470	470
Temp. Lavado / Aclarado (°C)	60°C/80°C	60°C/80°C	60°C/80°C	60°C/80°C	60°C/80°C
Capacidad cuba/boiler (L)	7/2,6	9/2,6	14/2,6	20/6	15/6
Consumo agua ciclo (L)	1,8	1,8	1,8	2,2	2,2
Dotación	2 Cestos vasos, 1 contenedor cubiertos, 1 insertador platos	1 Cesto vasos, 1 Cesto platos, 1 contenedor cubiertos, 1 insertador platos	1 Cesto vasos, 1 Cesto platos, 1 contenedor cubiertos, 1 insertador platos	1 Cesto vasos, 1 Cesto platos, 1 contenedor cubiertos	1 Cesto vasos, 1 Cesto platos, 1 contenedor cubiertos
Precio / Price (€)	1.201 €	1.482 €	1.904 €	2.073 €	3.526 €
Precio con Bomba Desagüe Price with Drain pump (€)	1.289 €	1.569 €	1.992 €	2.217 €	3.670 €

Fotografías no contractuales / Non contractual pictures.

Características técnicas y constructivas sujetas a variación sin previo aviso / We reserve the right to change specifications without prior notice.

Los datos técnicos están sujetos a posibles variaciones que serán actualizadas periódicamente en las fichas técnicas del producto, disponibles en la web.

The technical data are subject to possible variations that will be updated periodically in the technical data sheets of the product, which are available on the website.

www.infrico.com



575

Los precios pueden estar desactualizados. Llámanos al 91 161 03 04 para consultar los precios en vigor.



A DESTACAR



Estructura

Estructura interior y exterior en acero inoxidable
Puerta construida en doble pared.
Guía cesta estampada y embutida, modelos LVP3040E y LVP3250E.
Cuba con fondo embutido, dotado con filtro en toda la anchura de la cuba.
Brazos de lavado inferior en acero inoxidable y superior en composite, excepto en la gama de lavaplatos Cúpula que ambos son en acero inox. Modelo LVP3040E con lavado superior giratorio.
Brazos de aclarado en composite.
Bombas de lavado con sistema DuoFlo, sistema de bomba con una entrada y dos salidas, de esta forma se elimina la pérdida de potencia y el ruido disminuye, mejora el rendimiento y disminuye el consumo de energía.
Dosificado de abrillantador peristáltico con regulación electrónica al igual que el dosificado detergente [opcional], modelos con código [D] dosificador detergente de serie LCP4560ED y LCP4550EDBDR. Modelos con Bomba desagüe [BD] con descarga parcial.



Control

Nueva placa de electrónica común para toda la gama, con conexión USB para su actualización y programación.
En el Display posibilidad de visionar temperatura de lavado y aclarado, códigos de errores, así como programas y fases del programa.
Cinco programas de lavado, con posibilidad de modificar tiempos.
Tres programas de tiempos 60,120 y 150 segundos, lavado continuo y programa de auto limpieza ProSelf a realizar al final de la jornada y descarga automática en los modelos con bomba desagüe [BD] con descarga parcial.
Posibilidad de regular a través de la placa los dosificadores de producto químico.

Nomenclatura Nomenclature

E: Gama electrónica. Electronic range

D: Dosificador detergente de serie. Detergent dosing standard

BD: Bomba desagüe parcial de serie. Partial discharge pump standard

RC: Recuperador de calor. Heat recovery system

Cuba embutida LCP 4550E

Stamped pan LCP 4550E



Cuba LCP 4560E

Pan LCP4560E



Capacidad bandejas 600x400 o GN 1/1

Capacity trays 600x400 or GN 1/1 LCP4560E



BENEFITS

Estructure

Interior and exterior structure in stainless steel.
Door made of double wall.
Embossed rack's drives, models LVP3040E y LVP3250E.
Welded tank, equipped with filter for the entire width of the tank.
Lower wash arms in stainless steel and upper in composite, except in the range of dishwasher Dome that both are in stainless steel. Model LVP3040E with rotatory top wash.
Composite rinse arms.
Wash pumps with DuoFlo system, pump system with one inlet and two outlets, this eliminates loss of power and noise decreases, improves performance and decreases energy consumption.
Dosing of peristaltic rinse aid with electronic regulation as well as dosage detergent [optional], models with code [D] dosage detergent as standard. LCP4560ED and LCP4550EDBDR. Models with drain pump [BD] with partial discharge.

Control

New common electronics board for the whole range, with USB connection for updating and programming.
In the Display it is possible to view wash and rinse temperature, error codes as well as programs and program phases.
Five washing programs, with the possibility of changing times.
Three 60,120 and 150 second time programs, continuous washing and ProSelf self cleaning program to be performed at the end of the day and automatic discharge in the models with partial discharge drain [BD].
Possibility of regulating through the plate the chemical dosificadores.



LVP3250



Opcional / Optional

	€
Kit bomba desagüe sin descarga parcial LVP3040E	187 €
Kit bomba desagüe sin descarga parcial LVP3250E, LCP4550E, LCP4560E	232 €
kit dosificador detergente LVP3040E, LVP3250, LCP4560E	199 €



Glasswasher, dishwasher and hood dishwasher

Serie
**ELECTRÓNICA /
ELECTRONIC**
Series



Con accesorios opcionales, pag. 578-579

Modelo LCP4550EDBDRC con Recuperador de Calor RC

Aspira el vapor que se forma después del aclarado y lo condensa, el calor recuperado aumenta en 25°C la temperatura del agua que entra. Se obtiene un importante ahorro de energía gracias a la reducción en casi un 40%, de la variación térmica que el boiler debe proporcionar al agua del aclarado. Se produce al final el ciclo y elimina la descarga de vapor al abrir la capota.

Model LCP4550EDBDRC with RC Heat Recovery

Aspirates the vapor that forms after the rinsing and condenses it, the recovered heat increases in 25°C the incoming water temperature. Significant energy savings are achieved thanks to a 40% reduction in the thermal variation that the boiler must provide to rinse water. It produces the cycle at the end and eliminates the discharge of steam when opening the canopy.

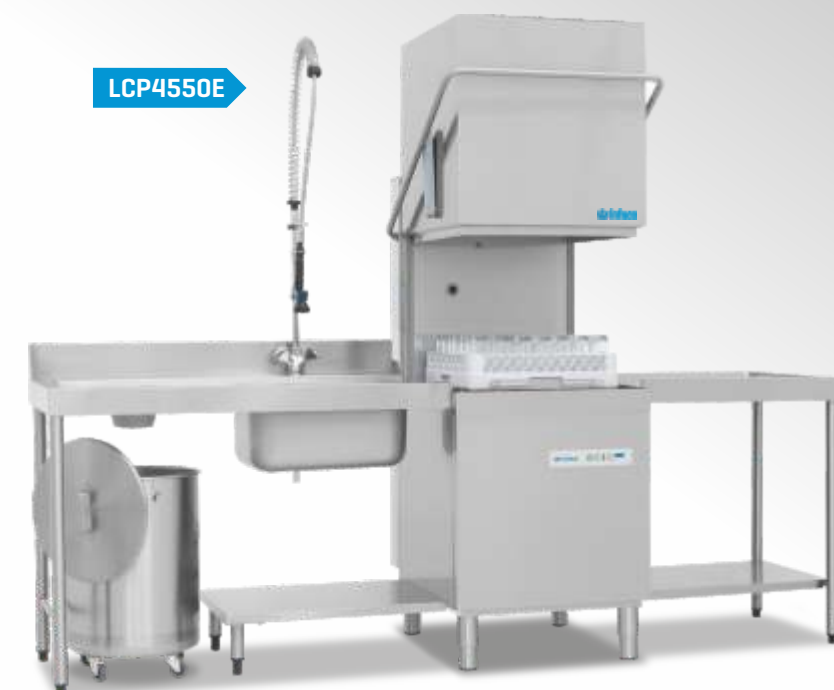

MOD.	LVP3040E LVP3040EDBD	LVP3250E LVP3250EDBD	LCP4550E LCP4550EDBD	LCP4560E LCP4560EDBD	LCP4550EDBDRC
Dimensiones (mm) [lpxh]	436x535x670	575x605x820	724x818x1529 [2010]	788x835x1565 [2080]	724x818x2229
Medidas de cesta (mm)	400x400	500x500	500x500	600x500	500x500
Altura útil de Lavado Vasos / Platos (mm)	300	325	425 / 440	440	425 / 440
Ciclos de lavado estandar (Seg.)	60/120/150 auto limpieza	60/120/150 / continuo / auto limpieza	60/120/150 / continuo / auto limpieza	60/120/150 / continuo / auto limpieza	60/120/150 / continuo / auto limpieza
Producción horaria Cestas/h	40/30/24	40/30/24	40/30/24	40/30/24	40/30/24
Tensión/Frecuencia (V/Hz/ph)	230/50/1	230/50/1	400/50/3	400/50/3	400/50/3
Potencia máxima funcionamiento (W)	3400	3500	8700	9500	8700
Potencia resistencia cuba (W)	600	2100	2500	2500	2500
Potencia resistencia boiler (W)	2600	3000	8000	8000	8000
Potencia bomba lavado (W)	200	470	650	1500	650
Temp. Lavado / Aclarado (°C)	60°C/80°C	60°C/80°C	60°C/80°C	60°C/80°C	60°C/80°C
Capacidad cuba/boiler (L)	9/2,6	20/6	20/6	30/6	20/12
Consumo agua ciclo (L)	1,8	2,2	2,2	2,6	2,2
Dotación	1 cesto vasos, 1 Cesto platos, 1 contenedor cubiertos, 1 insertador platos	1 cesto vasos, 1 Cesto platos, 1 contenedor cubiertos	1 cesto vasos, 1 Cesto platos, 1 contenedor cubiertos	1 cesto vasos, 1 Cesto platos, 1 contenedor cubiertos	1 cesto vasos, 1 Cesto platos, 1 contenedor cubiertos
Precio / Price (€)	1.552 €	2.200 €	3.893 €	4.880 €	6.770 €
Precio con dosificador detergente y Bomba desagüe / Price with detergent dosing and drain pump	1.751 €	2.457 €	4.149 €	5.024 €	De serie/standard

Fotografías no contractuales / Non contractual pictures.

Características técnicas y constructivas sujetas a variación sin previo aviso / We reserve the right to change specifications without prior notice.

Los datos técnicos están sujetos a posibles variaciones que serán actualizadas periódicamente en las fichas técnicas del producto, disponibles en la web.

The technical data are subject to possible variations that will be updated periodically in the technical data sheets of the product, which are available on the website.

www.infrico.com



577

Los precios pueden estar desactualizados. Llámamos al 91 161 03 04 para consultar los precios en vigor.

LAVAVASOS Y LAVAVAJILLAS



LW50



LW40

CARACTERÍSTICAS:

- Construido en acero inox
- Doble pared
- Guías embutidas (excepto mod. LW35)
- Brazos de lavado y aclarado en PVC alimentario
- Dosificador de abrillantador incorporado
- Preinstalación de toma de detergente
- Control electromecánico
- Termostop
- Entrada de agua 3/4

DOTACIÓN:

- LW35:
 - 1 Cesta Universal (350x350mm)
 - 1 Cestillo portacubiertos
- LW40:
 - 1 Cesta Universal (400x400mm)
 - 1 Cesta Platos (400x400mm)
 - 1 Cestillo portacubiertos
- LW50:
 - 1 Cesta Universal (500x500mm)
 - 1 Cesta Platos (500x500mm)
 - 1 Cestillo portacubiertos

OPCIONES:

- Bomba de descarga (excepto mod. LW35) ...206€
- Descalcificador.....PAG 137
- Cestas y accesoriosPAG 137
- Fregadero para lavavajillas.....PAG 137
 - Fregadero soldado
 - Opción escurridor derecha o izquierda
 - Fabricado en acero inoxidable
 - Peto 30x 0,8 o 100x15 mm
 - Estante incluido
 - Patas regulables en altura (790-855 mm)

MODELO	LW35	LW40	LW50
DIMENSIÓN EXTERIOR (largo x ancho x alto) - (MM)	415 x 512 x 610	460 x 522 x 695	600 x 600 x 820
ALTURA ÚTIL	205	270	360
CONSUMO AGUA / CICLO	3	3	3
PRODUCCIÓN (CESTAS/HORA En ciclos de 3')	20	20	20
POTENCIA INSTALADA (W)	3240	3240	4930
POTENCIA BOMBA LAVADO (W)	240	240	334
PESO (KG)	33	36	42
VOLTAJE FRECUENCIA	220-240V/1/50Hz	220-240V/1/50Hz	220-240V/1/50Hz
P.V.P.	1.310 €	1.540 €	2.060 €



LAVAVAJILLAS CAPOTA / CÚPULA



NL 1000



Collarín de salida que evacúa gran parte del vapor antes de abrir y no provoca daños al usuario



Sistema de apertura robusto de dobleguía lateral. Asa con diseño ergonómico



Filtro de acero inoxidable y tapón rebosadero que facilitan la limpieza interior y alargan la vida útil del producto



TOP 1200

CARACTERÍSTICAS :

- Construido en acero inox AISI 304 18/8
- Cuba embutida con perfilro
- Brazos de lavado y aclarado ligeros, fabricados en PVC alimentario y fibra de vidrio(30%), inalterables a productos químicos
- Preinstalación de toma de detergente
- Estructura robusta
- Fácil acceso a componentes
- Desagüe 36 mm y toma de agua de 3/4
- NL 1000 D con bomba de desagüe de serie

DOTACIÓN:

- 1 Cesta Universal (500x500mm)
- 1 Cesta Platos (500x500mm)
- 1 Castillo Cubiertos

MODELO	NL 1000	NL 1000 D	NL 1000 DB	TOP 1200
DIMENSIÓN EXTERIOR (largo x ancho x alto) - (MM)	730 x 760 x 1475-1990	730 x 760 x 1475-1990	730 x 760 x 1475-1990	730 x 825 x 1555-1990
ALTURA ÚTIL	420	420	420	420
CAPACIDAD CUBA (Litros)	20	20	20	20
CAPACIDAD CALDERÍN	10	10	10	10
TEMPERATURA CUBA/CALDERIN	60°C / 85°C	60°C / 85°C	60°C / 85°C	55°C / 85°C
RESISTENCIA CUBA/CALDERÍN (KW)	4/9	4/9	4/9	4/9
CONSUMO MÁXIMO CICLO (Litros)	1,5	1,5	1,5	2,8
BOMBA DE DESAGÜE	NO	SI	NO	NO
DOBLE BOMBA LAVADO	NO	NO	2x1 HP	2x2 HP
PRESIÓN LAVADO ENTRADA AGUA (bares)	2-4	2-4	2-4	2-5
CICLOS DE LAVADO	120" (30 cestos hora) 200" (18 cestos hora)	120" (30 cestos hora) 200" (18 cestos hora)	120" (30 cestos hora) 200" (18 cestos hora)	120" (30 cestos hora) 180" (20 cestos hora)
VOLTAJE FRECUENCIA	400 V/3N/50Hz	400 V/3N/50Hz	400 V/3N/50Hz	400 V/3N/50Hz
P.V.P.	4.190 €	4.360 €	4.450 €	5.190 €

COMPLEMENTOS LAVAVAJILLAS CAPOTA / CÚPULA

- Mesas fabricadas en acero inoxidable AISI-304 18/8 satinado.
- Peto trasero sobredimensionado de 15cm y canto frontal de 5cm, totalmente soldados. Enganche universal ajustable a cualquier lavavajillas.
- Cubas embutidas de 50x40x25cm con protección antisonora, válvula de desagüe y tubo rebosadero. Agujero para desbarace embutido, con aro de goma desmontable de Ø20 cm enrasado a la encimera. Patas en tubo de 4x4cm con taco regulable en altura mediante rosca oculta.
- Montaje fácil y rápido mediante tornillería (incluida).
- El estante inferior es autoportante, pero su diseño permite atornillarlo al lavavajillas.

mesas preLavado			P.V.P.	
Dimensiones	Modelo	Posición	Con estante	Sin estante
L 800mm P 750mm H 850mm	MPLV+E-80d		1.135€	-
	MPLV+E-80i			
	MPLV-80d		-	950€
	MPLV-80i			
L 1200mm P 750mm H 850mm	MPLV+E-120d		1.300€	-
	MPLV+E-120i			
	MPLV-120d		-	1.100€
	MPLV-120i			
L 1200mm P 750mm H 850mm	MPLVDS+E-120d		1.510€	-
	MPLVDS+E-120i			
	MPLVDS-120d		-	1.300€
	MPLVDS-120i			
L 1600mm P 750mm H 850mm	MPLVDS+E-160d		1.650€	-
	MPLVDS+E-160i			
	MPLVDS-160d		-	1.400€
	MPLVDS-160i			

**ENCIMERAS
TOTALMENTE
SOLDADAS**

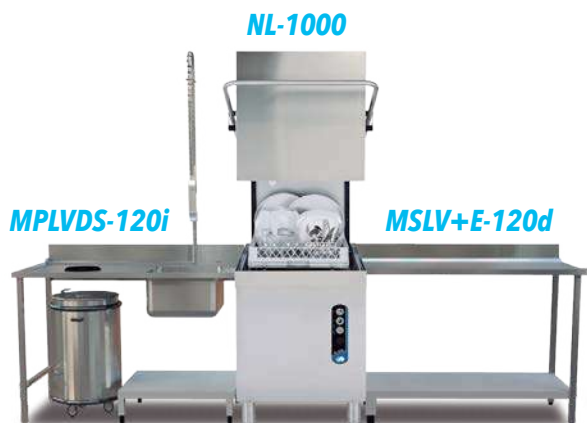

mesas entrada/salida Lavavajillas			P.V.P.	
Dimens.	Modelo	Posición	Con estante	Sin estante
L 600mm P 600mm H 850mm	MSLV-60			335€
L 1200mm P 750mm H 850mm	MSLV+E-120d		825€	-
	MSLV+E-120i			
	MSLV-120d		-	635€
	MSLV-120i			

m-mesa / pLv-prelavado / e-estante / ds-desbarace / d-derecha / i-izquierda / s-salida / Lv-lavavajillas



AT 60



AP 2



AP 5



Botonera retroiluminada
(AT 60)



Cuba embutida de doble filtro
(AT 60)



Sistema de desagüe para
renovación de agua (AP 2/AP 5)



Brazos
(AP 2)/AP 5

CARACTERÍSTICAS AT 60:

- Construido en acero inox AISI 18/8
- Doble pared y cuba embutida con doble filtro
- Termómetros cuba y calderín
- Brazos de lavado y aclarado en acero inox
- Bomba de descarga incorporada
- Dosificador de abrillantador incorporado
- Preinstalación de toma de detergente
- Entrada de agua 3/4
- Desagüe de 36 mm de diámetro
- Display digital

CARACTERÍSTICAS AP 2 / AP 5:

- Construido en acero inox AISI 18/8
- Doble pared y cuba embutida con doble filtro
- Panel digital con indicación de la temperatura del agua de la cuba y calderín
- Brazos de lavado y aclarado en acero inox
- Bomba de descarga incorporada
- Dosificador de abrillantador incorporado
- Dosificador de detergente incorporado
- Entrada de agua 3/4
- Desagüe de 36 mm de diámetro
- Ciclo autolimpiador

DOTACIÓN:

- AT 60:
1 Cesta de acero inox (600x500 mm) (para bandejas de 600x400 o GN 1/1) 1 Cesta Vasos (500x500mm)
1 Cestillo Cubiertos
- AP 2 / AP 5
1 Cesta de acero inox (560x630 mm)

MODELO	AT 60	AP 2	AP 5
DIMENSIÓN EXTERIOR (largo x ancho x alto) - (MM)	640x718x850	720x780x1730	1470x850x1960
ALTURA ÚTIL (MM)	400	850	850
DIMENSIÓN CESTA	600x500	560x630	1310x700
CAPACIDAD CUBA (Litros)	24	37	24
CAPACIDAD CALDERÍN	7	7	7
TEMPERATURA CUBA/CALDERÍN	60°C / 85°C	60°C / 85°C	60°C / 85°C
RESISTENCIA CUBA/CALDERÍN (KW)	2,8 / 2,8	2,5 / 6	2,8 / 2,8
CONSUMO MÁXIMO CICLO (Litros)	2	3	7
POTENCIA DE LAVADO (KW)	0,55	7,4	2x2,7
CICLOS DE LAVADO	120" (30 cestos hora) 180" (20 cestos hora) 240" (15 cestos hora)	11 CICLOS DE 120" A 700" Máxima producción 30 cestos/hora	13 CICLOS DE 120" A 700" Máxima producción 30 cestos/hora
VOLTAJE FRECUENCIA	400 V/3N/50Hz	400 V/3N/50Hz	400 V/3N/50Hz
P.V.P.	3.960 €	7.690 €	18.250 €

ACCESORIOS DE LAVADO

CESTAS PARA LAVAVAJILLAS

CESTAS LAVAVAJILLAS	DIMENSIONES	PVP
CESTO VASOS	350x350x150	28 €
CESTO VASOS	400x400x100	30 €
CESTO VASOS	500x500x100	36 €
CESTO PLATOS	400x400x110	38 €
CESTO PLATOS	500x500x100	38 €
CESTO BANDEJAS	500x500x100	60 €
INSERTADOR PLATOS		12 €

MESA CON FREGADERO PARA LAVAVAJILLAS

MOD. COMPATIBLE	DIMENSIONES mm	PETO mm	CUBETA mm	PVP
LVV35	1000x500	30x0,8	340x365x150	470 €
LVV40	1200x550	100x15	340x365x150	662 €
LVV50	1200x600	100x15	500x400x250	535 €

TRATAMIENTO DEL AGUA

DESCALCIFICADOR	CAPACIDAD LITROS	PVP
MANUAL CON BY-PASS	8L	120 €
MANUAL CON BY-PASS	12L	135 €
MANUAL	16L	155 €

ARTICULO	PVP
KIT DOSIFICADOR DETERGENTE	158 €

LAVAVAJILLAS

CARACTERÍSTICAS TÉCNICAS

Lavavajillas modelo		C 537	C 537 T	C 640
Ancho	mm	585	585	585
Fondo	mm	610	610	715
Alto	mm	815	815	865
Cesta	mm	500x500	500x500	500x600
Duración ciclo	seg.	120	120	120
Producción cestas/hora	Nº	30	30	30
Altura máxima vasos	mm	320	320	340
Altura máxima platos	mm	350	350	370
Capacidad bandejas GN 1/1	Nº	4	4	4
Capacidad bandejas 600x400mm	Nº	-	-	4
Capacidad cuba	Lts	24	24	30
Capacidad calderín	Lts	7,3	7,3	7,3
Consumo agua por ciclo	Lts	2	2	2
Resistencia cuba	W	2.600	2.600	2.600
Resistencia calderín	W	2.500	5.400	5.400
Bomba	W	520	520	1.120
Alimentación	Ph/Volts	2x230	3x380	3X380
Potencia total	kW	3,12	5,92	6,52
P.V.P.	€	2.410	2.588	3.452

Accesorios

	P.V.P. €
Kit bomba desagüe (DP65K) mod.C.640	232
Kit bomba desagüe (DP45K) mod.C537 y T	232
Kit pies regulables 5-7cm (3294K)	54
Kit bomba de presión (CA500K)	310

Mod.: C537



Mod.: C537 T



Mod.: C640





Mod. C640

LAVAVAJILLAS:

Diseñados con tecnología avanzada para ofrecer simplicidad, fiabilidad y gran rendimiento. Lavavajillas robustos y fiables para afrontar y adaptarse de la mejor manera en cualquier entorno. Fabricadas totalmente de **acero AISI 304** y diseñada con todos los componentes en la parte frontal para permitir un fácil mantenimiento y asistencia técnica.

- Panel de control "UP" con botones arriba.
- Tarjeta electrónica "Dip-Switch" simple y extremadamente eficiente.
- Ajuste y control de temperatura de lavado y enjuague.
- Función Termostop ajustable que garantiza mejores resultados.
- Ciclo de enjuague adicional automático.
- Ciclo de descarga automática (solo con bomba de desagüe instalada).
- Tiempos de desagüe y aclarado ajustables.
- Lecturas de temperatura a través de sondas precisas NTC.
- Impulsores de lavado y enjuague de acero inoxidable, aseguran fiabilidad y durabilidad.
- Dosificador doble, de detergente y abrillantador instalado de serie, garantiza la máxima higiene en cada ciclo de lavado con un gran ahorro.
- Predisposición para bomba de desagüe.
- C640 es un lavavajillas/lavaobjetos compacto, perfecto para bajo mostrador. Gracias a su cesta específica es posible lavar incluso bandejas de pastelería de 600×400, manteniendo las medidas de un cómodo lavavajillas.
- Dotados de una potente bomba de lavado y rotores de lavado de Ø 30 mm, para eliminar la suciedad más resistente.
- Todos los modelos se pueden suministrar con cesta circular, bajo pedido.

DOTACIÓN:



BASIC (E)

LAVAVAJILLAS | DISWASHER | LAVEVAISELLES



2 años de garantía
years warranty / ans de garantie

Supeditada a una adecuada instalación y uso
Subject to proper installation and use
Sujet à une installation et une utilisation correctes

 **La SERIE BASIC, monopared, está concebida para ofrecer el máximo rendimiento al mejor precio, sin mermar la calidad ni la eficiencia.**

Mantienen la filosofía general de todos los lavavajillas Nikrom:

- Lavado a presión.
- Aclarado garantizado.
- Bajo consumo energético.
- 1 ciclo de lavado, regulable.
- Micro puerta
- Antiparasitario
- Perforado para tomar detergente (excepto E1500).
- Doble filtro. Evita roturas de bomba y asegura mayor calidad en el lavado.
- Brazos muy resistentes en fibra de vidrio que garantizan el aclarado con solo 1 bar de presión
- Cúpula de altas prestaciones con 35 litros en cuba, 7 en calderín y termo-stop. Estos 3 factores conllevan un lavado más higiénico.

 **The BASIC SERIES, single wall, is conceived to offer the maximum performance at the best price, without diminishing quality or efficiency.**

They maintain the general philosophy of all Nikrom dishwasher:

- Pressure washing.
- Rinsing guaranteed.
- Low energy consumption.
- 1 wash cycle, adjustable.
- Micro door.
- Antiparasitic.
- Perforated to take detergent (except E1500).
- Double filter. Pump prevents breakage and ensures better quality in the wash.
- Very resistant arms in fiberglass that guarantee the rinsing with only 1 bar of pressure
- Capote model high performance with 35 liters in tank, 7 in boiler and thermo-stop. These 3 factors lead to a more hygienic wash.

 **La série BASIC, mono paroi, est conçue pour offrir la performance maximale au meilleur prix, sans diminuer la qualité ou l'efficacité.**

Ils maintiennent la philosophie générale de tous les lavevaisselle Nikrom:

- Lavage sous pression
- Rinçage garanti.
- Faible consommation d'énergie
- 1 cycle de lavage, réglable.
- Porte micro
- Antiparasitaire
- Perforé pour prendre le détergent (sauf E1500).
- Double filtre. Il évite les ruptures de pompe et assure une meilleure qualité de lavage.
- Bras très résistants en fibre de verre qui garantissent le rinçage avec seulement 1 bar de pression
- Capote haute performance de 35 litres en cuve, 7 en boiler et thermo-stop. Ces 3 facteurs conduisent à un lavage plus hygiénique

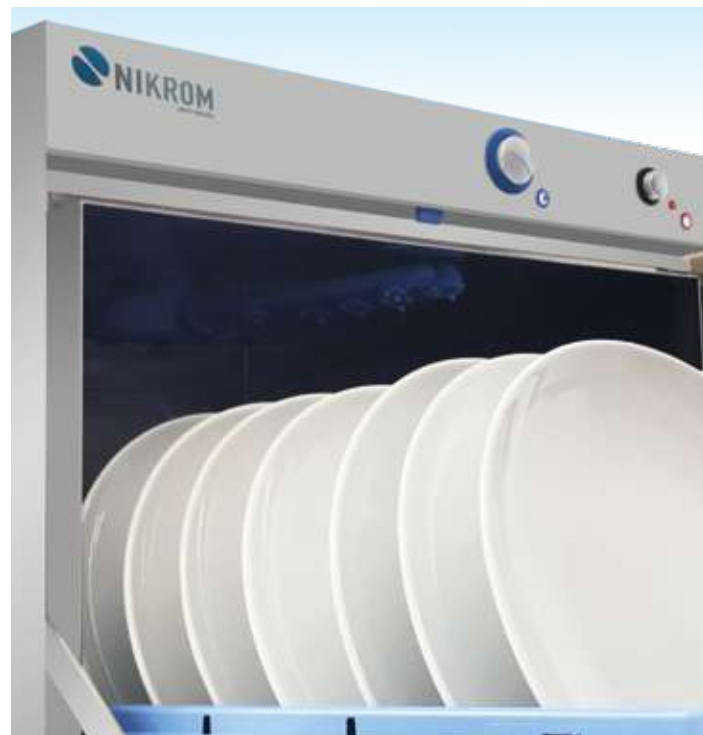

NADA ES POR CASUALIDAD
NOTHING IS BY CHANCE
RIEN N'EST PAS LE RESULTAT
DU HASARD



SPECIAL voltage +5%

MODEL					HP	KW			LITERS		V-Hz	PVP
						TANK	BOILER	TOTAL	TANK	BOILER		

a x b x c



E 1500	24-22	-	38x38	43x50x63	0,4	2,4	2,4	2,8	14	3,7	230V F+N 50Hz	1.485 €
---------------	-------	---	-------	----------	-----	-----	-----	-----	----	-----	------------------	----------------

Dotación: 2 cestos de vasos
Equipped with 2 baskets for glasses | Equipement: 2 paniers de verres



E 2000	27-25	-	40x40	45x51x68	0,4	2,4	2,4	2,8	14	3,7	230V F+N 50Hz	1.685 €
---------------	-------	---	-------	----------	-----	-----	-----	-----	----	-----	------------------	----------------

Dotación: 2 cestos de vasos
Equipped with 2 baskets for glasses | Equipement: 2 paniers de verres



E 500	30	32	50x50	58x60x82	0,4	2,4	2,8	3,6	25	3,7	230V F+N 50Hz	2.190 €
--------------	----	----	-------	----------	-----	-----	-----	-----	----	-----	------------------	----------------

Dotación: 1 cestos de vasos y 1 de platos
Equipment: 1 baskets for glasses and 1 for dishes | Equipement: 1 panier de verres et 1 panier d'assiette



E CÚPULA 6	40	41	50x50	64x70x140/190	1	2,7	6	7,1	35	7,4	230V F+N 50Hz	3.998 €
-------------------	----	----	-------	---------------	---	-----	---	-----	----	-----	------------------	----------------

Kit higienización de serie.
Sanitacion kit included | Kit désinfection compris
Bivalente para entrada en ángulo. Transformable en monofase. Dotación: 1 cesto de vasos, 1 de platos y 1 insertador de cubiertos.
Bivalent for angle entry. Transformable in monophase Equipment: 1 basket for glasses, 1 for plates and 1 cutlery inserter.
Bivalent pour l'entrée en angle. Transformable en monophase. Equipement: 1 panier de verres, 1 panier assiettes et 1 petit panier pour couverts.

VERSIONES / VERSIONS

- K=con bomba de desagüe** | K=with drain pump | K=avec pompe de vidange **+ 295 €**
- H=Kit higienización** | H=Sanitacion kit | H=Kit désinfection **+ 55 €**
- KH=Bomba desagüe+higienización** | KH=Pump+sanitacion | KH=Pompe+désinfection **+ 350 €**

OPTIONAL

- Dosificador de jabón** | Soap dispenser | Distributeur de savon **200 €**
- Bomba aumento de presión (precio instalado)** **335 €**
- Pump increasing pressure (price installed)** | Pompe presión (prix installé)



ÚNICO (V)

LAVAVAJILLAS | DISWASHER | LAVEVAISELLES



2 años de garantía
years warranty / ans de garantie

Supeditada a una adecuada instalación y uso
Subject to proper installation and use
Sujet à une installation et une utilisation correctes

Los modelos "ÚNICO", son únicos en su serie.

- Lavado a presión.
- Aclarado garantizado.
- Bajo consumo energético.
- 2 ciclos de lavado, regulables: Invierno y verano.
- Visor de temperatura.
- Micro puerta
- Antiparasitario
- Perforado para toma de detergente.
- Doble filtro.
- Válvula anti-retorno.
- Cableado preparado para bomba desagüe automático y dosificador de jabón.
- Brazos con difusores.
- Termostop en modelos trifásicos.
- Modelos con descalcificador incorporado.
- El kit de bomba de desagüe es común a todos los modelos.
- La válvula anti-retorno evita que: El calderín se vacíe y contamine el agua de la red con químicos. Se queme la resistencia.
- Los modelos "D", con descalcificador incorporado, bajan 25° la dureza del agua. Evitan averías, alargan más la vida de las máquinas y ofrecen mejor acabado. Precisan de 2,5 bares de presión.

The UNICO models are unique in their series.

- Pressure washing
- Rinsing guaranteed.
- Low energy consumption
- 2 wash cycles, adjustable: Winter and summer.
- Temperature screen.
- Micro door
- Antiparasitic
- Perforated for taking detergent.
- Double filter.
- Anti-return valve.
- Wiring prepared for automatic drainage pump and soap dispenser.
- Arms with diffusers.
- Thermostop in three-phase models.
- Models with water softener.
- The drain pump kit is common to all models.
- The anti-return valve prevents: The boiler empties and contaminates the water of the network with chemicals. It burns the resistance.
- The "D" models, with water softener, lower the hardness of the water by 25°. They avoid breakdowns, lengthen the life of the machines and offer a better finish. They require 2.5 bars of pressure.

Les modèles "UNICO" sont uniques dans leur série.

- Lavage sous pression.
- Rinçage garanti.
- Faible consommation d'énergie
- 2 cycles de lavage, réglables: hiver et été.
- Écran de température.
- Porte micro.
- Antiparasitaire.
- Perforé pour la prise de détergent.
- Double filtre.
- Clapet anti-retour.
- Câblage préparé pour pompe de drainage automatique et distributeur de savon.
- Bras avec des diffuseurs.
- Thermostop dans les modèles triphasés.
- Modèles avec adoucisseur intégré.
- Le kit de pompe de vidange est commun à tous les modèles.
- Le clapet anti-retour empêche que: La chaudière se vide et contamine l'eau du réseau avec des produit chimiques.
- Les modèles "D", avec adoucisseur intégré, abaissent la dureté de l'eau de 25°. Ils évitent les pannes. A llongent la durée de vie des machines et offrent une meilleure finition. Ils nécessitent 2,5 bars de pression.



ECOLÓGICOS Y DE BAJO CONSUMO

Ecological and low consumption

Ecologique et faible consommation



MODEL					HP	KW TANK BOILER TOTAL			LITERS TANK-BOILER		V-Hz	PVC
-------	--	--	--	--	----	-------------------------	--	--	-----------------------	--	------	-----

a x b x c



MP 2000V	27-25	-	40x40	45x51x68	0,4	2,4	2,8	3,2	15	3,7	230V F+N 50Hz	1.890 €
-----------------	-------	---	-------	----------	-----	-----	-----	-----	----	-----	------------------	----------------

Dotación: 2 cestos de vasos, 1 insertador de platitos y 1 de cubiertos

Equipment: 2 baskets for glasses, 1 for cutlery et 1 for little plates. Equipement: 2 paniers de verres, 1 pour couverts et 1 pour petits assiettes.



MP 500V	30	32	50x50	58x60x82	1	2,4	3,2	4	25	7,4	230V F+N 50Hz	2.465 €
----------------	----	----	-------	----------	---	-----	-----	---	----	-----	------------------	----------------

Dotación: 1 cesto de vasos, 1 cesto de platos, 1 insertador de platitos y 1 de cubiertos

Equipment: 1 basket for glasses, 1 basket for plates, 1 for cutlery et 1 for little plates.

Equipement: 1 panier pour verres, 1 panier pour assiettes et 1 pour couverts et 1 pour petits assiettes.



MP 600V	30	32	50x50	58x60x82	1	2,4	4,5	5,3	25	7,4	230V F+N 400V 3F+N 50Hz	2.665 €
----------------	----	----	-------	----------	---	-----	-----	-----	----	-----	-------------------------------	----------------

Kit higienización de serie. | Sanitacion kit included | Kit désinfection compris

Transformable en monofase. Transformable in monophase. Transformable en monphasé.

Dotación: 1 cesto de vasos, 1 cesto de platos, 1 insertador de platitos y 1 de cubiertos

Equipment: 1 basket for glasses, 1 basket for plates, 1 for cutlery et 1 for little plates.

Equipement: 1 panier pour verres, 1 panier pour assiettes et 1 pour couverts et 1 pour petits assiettes.



MP CÚPULA 6V	40	41	50x50	64x70x140/ 189	1	3,5	6	6,8	35	10	230V F+N 400V 3F+N 50Hz	4.625 €
MP CÚPULA 9V	40	41	50x50	64x70x140/ 189	1	3,5	9	9,8	35	10	400V 3F+N 50Hz	4.740 €

Kit higienización de serie. | Sanitacion kit included | Kit desinfection

Bivalente para entrada en ángulo. Transformable en monofase. Thermostop de serie. Paneles inferiores laterales desmontbles.

Bivalent for angle entry. Transformable in monophase. Thermostop series. Removable lateral bottom panels.

Bivalent pour l'entrée d'angle. Transformable en monphasé. Thermostop série. Panneaux inférieurs latéraux amovibles.

Dotación: 1 cesto de vasos, 1 cesto de platos, 1 insertador de platitos y 1 de cubiertos

Equipment: 1 basket for glasses, 1 basket for plates, 1 for cutlery et 1 for little plates.

Equipement: 1 panier pour verres, 1 panier pour assiettes et 1 pour couverts et 1 pour petits assiettes.

VERSIONES / VERSIONS



K=con bomba de desagüe | K=with drain pump | K=avec pompe de vidange

+ 195 €



H=Kit higienización | H=Sanitacion kit | H=Kit désinfection

+ 80 €



D=con descalcificador | D=with water softener | D=avec adoucisseur d'eau

+ 320 €

(Precisan 2,5 bares de presión | Require 2.5 bar of pressure | Nécessitent une pression de 2,5 bars)

OPTIONAL

Dosificador de jabón | Soap dispenser | Distributeur de savon

210 €

Bomba aumento de presión (precio instalado)

335 €

Pump increasing pressure (price installed) | Pompe presión (prix installé)

STILE (LCD)

LAVAVAJILLAS | DISWASHER | LAVEVAISELLES



2 años de garantía years warranty / ans de garantie

Supeditada a una adecuada instalación y uso
Subject to proper installation and use
Sujet à une installation et une utilisation correctes

STILE: electrónico, de doble pared y muy profesional Stile es ecológico y eficiente

Reúne todas las cualidades de la gama único:

- Lavado a presión, aclarado garantizado y bajo consumo energético.
- Seguro, higiénico y cómodo.

Pero además incorpora:

- 6 programas de lavado. 4 ciclos
- Visor de la temperatura de la cuba y del calderín.
- Diferencial ΔT que garantiza un aclarado higiénico.
- Función "economy".
- Autodiagnos.
- Avisos sonoros.
- Contador de lavados.
- Termostop.

STILE: electronic, double-wall and very professional Stile is ecological and efficient

With all the qualities of the UNICO:

- Pressure washing, guaranteed rinsing and low energy consumption.
- Safe, hygienic and comfortable.

Models, but also incorporates:

- 6 washing programs.
- Temperature screen of the tank and the boiler.
- Differential ΔT that guarantees an hygienic rinse.
- Function "economy".
- Self-diagnosis.
- Sound warnings.
- Termostop.

STILE: électronique, à double paroi et très professionnel Stile est écologique et efficace

Avec toutes les qualités de la gamme UNICO:

- Lavage à pression, rinçage garanti et faible consommation d'énergie.
- Sûr, hygiénique et confortable.

Mais en plus:

- 6 programmes de lavage.
- Écran de la température de la cube et de la chaudière.
- Différentiel ΔT garantissant un rinçage hygiénique.
- Fonction "économie".
- Auto-diagnostic.
- Avertissements sonores.
- Termostop.



**PENSADO HASTA EL MÁS
MÍNIMO DETALLE**

Thought to the smallest detail

*Pensée au plus minimum
détail*



MODEL



HP

KW
TANK BOILER TOTALLITERS
TANK-BOILER

V-Hz

GENERAL
PRICE

a x b x c



CZ 360 LCD	26	27	40x40	45x51x70	0,4	2,4	2,8	3,2	14	3,7	230V F+N 50HZ	2.380 €
-------------------	----	----	-------	----------	-----	-----	-----	-----	----	-----	------------------	----------------

Kit higienización de serie | Sanitacion kit included | Kit desinfection compris

Dotación: 1 cestos de vasos- 1 de platos (12 unid) -1 insertador de cubiertos-1 de platitos.

Equipment: 1 basket for glasses- 1 for plates (12 units) -1 for cutlery-1 for little plates.

Equipement: 1 panier de verres- 1 à assiettes (12 unités) -1 de couverts-1 de petit assiettes.



CZ 500 LCD	30	32	50x50	58x60x84	1	2,4	3,2	4	25	7,4	230V F+N 50HZ	2.995 €
-------------------	----	----	-------	----------	---	-----	-----	---	----	-----	------------------	----------------

Kit higienización de serie | Sanitacion kit included | Kit desinfection compris

Dotación: 1 cestos de vasos- 1 cesto platos (18 unid) -1 insertador de cubiertos-1 insertador de platitos.

Equipment: 1 basket for glasses- 1 for plates (18 units) -1 for cutlery-1 basket for little plates.

Equipement: 1 panier de verres- 1 à assiettes (18 unités) -1 de couverts-1 de petits assiettes.



CZ 600 LCD	30	32	50x50	58x60x84	1	2,4	4,5	5,3	25	7,4	230V F+N 400V 3F+N 50HZ	3.140 €
-------------------	----	----	-------	----------	---	-----	-----	-----	----	-----	-------------------------------	----------------

Kit higienización de serie | Sanitacion kit included | Kit desinfection compris

Transformable en monofase. Transformable in monophase. Transformable en monophasé.

Dotación: 1 cestos de vasos- 1 cesto platos (18 unid) -1 insertador de cubiertos-1 insertador de platitos.

Equipment: 1 basket for glasses- 1 for plates (18 units) -1 for cutlery-1 basket for little plates.

Equipement: 1 panier de verres- 1 à assiettes (18 unités) -1 de couverts-1 de petits assiettes.



CZ 700 LCD	40	41	50x50	58x70x96	1	2,4	4,5	5,3	30	7,4	230V F+N 400V 3F+N 50HZ	3.770 €
-------------------	----	----	-------	----------	---	-----	-----	-----	----	-----	-------------------------------	----------------

Kit higienización de serie | Sanitacion kit included | Kit desinfection compris

Transformable en monofase. Transformable in monophase. Transformable en monophasé.

Dotación: 1 cestos de vasos- 1 cesto platos (18 unid) -1 insertador de cubiertos-1 insertador de platitos.

Equipment: 1 basket for glasses- 1 for plates (18 units) -1 for cutlery-1 basket for little plates.

Equipement: 1 panier de verres- 1 à assiettes (18 unités) -1 de couverts-1 de petits assiettes.



CZ CÚPULA 6 LCD	40	41	50x50	74x70x189	1	3,5	6	6,8	35	9	230V F+N 400V 3F+N 50HZ	5.545 €
------------------------	----	----	-------	-----------	---	-----	---	-----	----	---	-------------------------------	----------------

CZ CÚPULA 9 LCD	40	41	50x50	74x70x189	1	3,5	9	9,8	35	9	400V 3F+N 50HZ	5.620 €
------------------------	----	----	-------	-----------	---	-----	---	-----	----	---	-------------------	----------------

CZ CÚPULA 12 LCD	40	41	50x50	74x70x189	1	3,5	12	12,8	35	9	400V 3F+N 50HZ	5.715 €
-------------------------	----	----	-------	-----------	---	-----	----	------	----	---	-------------------	----------------

Kit higienización de serie | Sanitacion kit included | Kit desinfection compris

Bivalente para entrada en ángulo. Transformable en monofase. Paneles inferiores desmontables.

Bivalent for angle entry. Transformable in monophase. Removable bottom panels.

Bivalent pour l'entrée d'angle. Transformable en monophasé. Panneaux inférieurs amovibles.

Dotación: 1 cestos de vasos- 1 cesto platos (18 unid) -1 insertador de cubiertos-1 insertador de platitos.

Equipment: 1 basket for glasses- 1 for plates (18 units) -1 for cutlery-1 basket for little plates.

Equipement: 1 panier de verres- 1 à assiettes (18 unités) -1 de couverts-1 de petits assiettes.

VERSIONES / VERSIONS



K=con bomba de desagüe | K=with drain pump | K=avec pompe de vidange

195 €



D=con descalcificador | D=with water softener | D=avec adoucisseur d'eau

320 €

(Precisan 2,5 bares de presión | Require 2.5 bar of pressure | Nécessitent une pression de 2,5 bars)

OPTIONAL

Dosificador de jabón | Soap dispenser | Distributeur de savon

210 €

Bomba aumento de presión (precio instalado)

335 €

Pump increasing pressure (price installed) | Pompe presión (prix installé)

MESAS, FREGADEROS Y COMPLEMENTOS

TABLES, SINKS AND COMPLEMENTS / TABLES, ÉVIERS ET COMPLÉMENTS



MODEL	DIMENSION	PVP
GRUPO DUCHA (AGUA FRIA Y CALIENTE) SHOWER GROUP (COLD AND HOT WATER) GROUPE DE DOUCHE (FROID ET EAU CHAUDE)		
GD	h= 100	240 €
GRUPO DUCHA + GRIFO MONOMANDO (AGUA FRIA Y CALIENTE) SHOWER GROUP + SINGLE-LEVER TAP (HOT AND COLD WATER) GROUPE DOUCHE + ROBINET MÉLANGEUR (EAU FROIDE ET CHAUDE)		
GDG	h= 100	398 €
<i>Otras grifos en apartado inox (fregaderos) Other measures on request. Autres robinets en inox (éviers)</i>		
MESA PRELAVADO 2 PATAS PARA CÚPULA Cuba de / Tank of / Cuve de: 40x40x25 PRE-WASHED TABLE 2 LEGS FOR CAPOTE / TABLE PRELAVAGE 2 PIEDS AVEC ÉTAGÈRE + ZONE LIBRE		
MP2.120	120x75x85	1.155 €
MESA PRELAVADO 4 PATAS CON ESTANTE+ZONA LIBRE Cuba de / Tank of / Cuve de: 40x40x25 PRE-WASHED TABLE 4 LEGS WITH SHELF + FREE ZONE / TABLE PRELAVAGE 4 PIEDS AVEC ÉTAGÈRE + ZONE LIBRE		
MP4TC.150	150x75x85	1.720 €
MP4TC.180	180x75x85	1.950 €
MP4TC.200	200x75x85	2.180 €
MESA PRELAVADO 4 PATAS CON ESTANTE LARGO Cuba de / Tank of / Cuve de: 40x40x25 PRE-WASHED TABLE 4 LEGS WITH LONG SHELF / TABLE PRELAVAGE 4 PIEDS AVEC ÉTAGÈRE LONGUE		
MP4TE.150	150x75x85	1.720 €
MP4TE.180	180x75x85	1.950 €
MP4TE.200	200x75x85	2.180 €
MESA PRELAVADO 4 PATAS CON ZONA LIBRE Cuba de / Tank of / Cuve de: 40x40x25 PRE-WASHED TABLE 4 LEGS WITH FREE ZONE / TABLE PRELAVAGE 4 JAMBES AVEC ZONE LIBRE		
MP4.150B	150x75x85	1.720 €
MP4.180B	180x75x85	1.950 €
MP4.200B	200x75x85	2.180 €
ADICIONAL ORIFICIO DESPERDICIOS Y ANILLO DE GOMA		240 €
<i>ADDITIONAL ORIFICE FOR WASTE AND RUBBER RING / ORIFICE POUR LES DÉCHETS ET ANNEAU EN CAOUTCHOUC</i>		
MENSOLA PARA CÚPULA / SHELF FOR CAPOTE / ÉTAGÈRE POR CAPOTE		
MS0.60	60x51x40	280 €
MESA 2 PATAS PARA CUPULA / TABLE 2 LEGS FOR CAPOTE / TABLEAU 2 PIEDS POUR LE CAPOTE		
MS2.65	65x51x85	695 €
MS2.120	120x51x85	870 €
PEANA LAVAPLATOS 500/600/700 DISHWASHER BASE 500/600/700 / SUPPORT		425 €



Otras grifos en apartado inox (fregaderos) Other measures on request. Autres robinets en inox (éviers)

Amplia gama en fregaderos de encastre. Ver apartado inox.

Wide range in built-in sinks. See section inoxa.

Large gamme dans les éviers intégrés. Voir la section inox.



CÓDIGO	DESCRIPTION	MODELOS EN LOS QUE SE USA	PVP
288 200375	Bomba lavado 0,1+condens 5 mf	Todos los modelos de vasos + 501 antiguo	155,0€
288 200315	Bomba lavado 0,4 + condens 10 mf	E 500. También los anteriores que llevaban de 1 HP	196,0€
288 200161	Bomba lavado 0,73 + condens 12,5 mf	MPV y LCD 500-600-700, Cúpulas E, MPV, LU 574	354,0€
288 200184	Bomba lavado vertical 0,75 + condens 16 mf	Cúpulas LCD, pero se puede acoplar la de 0,73	398,0€
288 200412	Bomba lavado 2,7 Kw, Trifase (230/400V-50Hz)	Sólo LU 568 y 878	870,0€
288 200415	Bomba aclarado (aumento de presión)	Sólo LU 568 y 878	364,0€
288 200325	Bomba desagüe sin Kit	Para vasos MP, MPV, CZ, LCD y LU 564	121,0€
288 209090	Bomba desagüe automático lavaplatos (kit completo)	Para platos MP, MPV, CZ, LCD y LU 564	195,0€
288 209114	Bomba desagüe autom. lavavasos (con rebosadero para sustituir)	Para vasos MP, MPV, CZ, LCD y LU 564	195,0€
288 200098,05	Boton pequeño (bolsa 5 unid)	Todos los mod E y los MP y CZ antiguos	6,6€
288 200101	Boton Start	Todos los mod E y los MP y CZ antiguos	4,6€
288 200102	Pulsador boton Start	Todos los mod E y los MP y CZ antiguos	8,0€
288 200157	Interruptor sencillo 2 cables	Todos los MP sin visor	4,0€
288 200099	Interruptor doble boton pequeño 4 cables	Sólo mod E	15,0€
288 200100,05	Soporte boton pequeño (bolsa 5 unid)	Todos los mod E y los MP y CZ antiguos	10,0€
288 200103	Soporte boton Start	Todos los mod E y los MP y CZ antiguos	7,0€
288 200574	Botón pulsador completo start inox	Todos MP visor	28,0€
288 200572	Botón interruptor completo on/off inox	Todos MP visor	28,0€
288 200573	Botón tiempos interruptor compelto inox	Todos MP visor	28,0€
288 200577	Visor temperatura	Todos MP visor	40,0€
288 200591	Display botonera LCD	Todos los LCD	102,5€
288 200604	Conector 6 pins	Todos los LCD	9,4€
288 200603	Conector 12 pins	Todos los LCD	12,3€
288 200596	Sonda 280 mm (x2)	Todos los LCD	36,9€
288 200597	Prolongación doble sonda 420 mm	360 LCD	26,2€
288 200593	Cable flat 1900 mm (x2)	360 LCD	36,1€
288 200598	Prolongación doble sonda 620 mm	500-600-700 y Cúpula LCD	29,5€
288 200594	Cable flat 2500 mm (x2)	500-600-700 y Cúpula LCD	41,0€
288 200595	Cable flat 1020 mm (x2)	Cúpulas LCD	24,6€
288 209137	Brazo completo aclarado pequeño sin difusores	Todos mod vasos E.. Bivalente para MP, MPV, CZ y LCD	65,0€
288 209136	Brazo completo aclarado+ lavado pequeño sin difusores	Todos mod vasos E.. Bivalente para MP, MPV, CZ y LCD	115,0€
288 209134	Brazo completo aclarado+ lavado largo sin difusores	Todos mod platos E.. Bivalente para MP, MPV, CZ y LCD	127,0€
288 209001	Brazo completo aclarado pequeño con difusores	Todos mod vasos MP, MPV, CZ y LCD	72,0€
288 209005	Brazo completo aclarado+ lavado pequeño con difusores	Todos los mod vasos MP, MPV, CZ y LCD	127,0€
288 2090011	Brazo completo aclarado+ lavado largo con difusores	Todos los mod platos MP, MPV, CZ y LCD	138,0€
288 209091	Campana presost. Salida inox completa	Todos los modelos	24,0€
288 200183	Casquillo grafito	Todos los modelos	7,0€
288 200019	Cierre puerta teflón	Todos los modelos salvo cúpulas y Lu	5,0€
288 200260	Condensador 12.5mF para bomba (288200161-377)		22,0€
288 200162	Condensador 16mF para bomba (288200184)		22,0€
288 200398	Condensador 5mF para bomba (288200375-216)		22,0€
288 200185	Dosificador abrillantador por bomba	Todos los mod. En 501 y 360. se aconseja el de red	74,0€
288 200043	Dosificador abrillantador red	Mod 360 y 501. También acoplable a los demás	74,0€
288 200042	Electroválvula + reductor de caudal	Todos los mod (exc D).	10,0€
288 200186	Filtro aspiración inox cúpula	Todos los cúpulas	84,0€
288 200082	Filtro aspiración pequeño	Todos los modelos vasos + 501 y 360	26,0€
288 200167	Filtro aspiración 500	Todos los modelos platos exc 501 y 360	31,0€
288 200274	Imán cierre puerta	Todos los modelos	7,7€
288 200154	Junta para resistencia 2800kw	Todos los calderines pequeños (3,7 lit)	7,0€
288 200321	Junta para resistencia 3200 w.	Todos los calderines grandes (7,4 lit)	7,0€
288 200321	Junta para resistencia 4500 w.	Todos los calderines grandes (7,4 lit)	7,0€
288 200321	Junta para resistencia 6000 w.	Todos los calderines grandes (7,4 y 10 lit)	7,0€
288 200081,10	Junta surtidor aclarado (bolsa 10 unid)	Todos los modelos MP, MPV, CZ y LCD	4,0€
288 200079,10	Junta surtidor lavado (bolsa de 10 unid)	Todos los modelos MP, MPV, CZ y LCD	4,0€
288 200062	Junta goma de la torreta	Todos los modelos	4,0€
288 200212	Junta rebosadero cúpula	Todos los cúpulas y LU	18,0€
288 200503	Led naranja 220v	Todos los modelos E	7,0€
288 200158	Led naranja	Sólo modelos MP y CZ antiguos	10,0€
288 200104	Led verde	Sólo modelos MP y CZ antiguos	10,0€
288 200036	Micro puerta	Todos los modelos	16,0€
288 200052	Presostato 35/17	Todos los modelos	21,0€
288 200169	Rebosadero azul grande 23,5 cm	Todos los mod platos E (exc 501), MP, MPV, CZ y LCD	10,0€
288 200084	Rebosadero azul pequeño 19,5 cm	Todos los mod vasos, incluso CZ 360	10,0€
288 200314	Rebosadero corto para kit desagüe 18,5 cm	Sólo lavavasos con bomba desagüe automática	16,0€
288 200222	Rebosadero inox cúpulas y LU568 32,5 cm	Todos los cúpulas y perlas 568	106,0€
288 200560	Resistencia calderin 2800Kw boca pequeña	Todos los calderines pequeños (3,7 lit). Sustituye a 2400w	59,0€
288 200561	Resistencia calderin 3200 w. boca grande	Todos los calderines grandes (7,4 it). Sustituye a 2800	61,0€
288 200153	Resistencia calderin 4500 w. mod 600	Todos los calderines grandes (7,4 lit) y cuba LU 878	107,0€
288 200235	Resistencia calderin 6000 w. cúpula 6 y LU568	Todos los calderines grandes (7,4 y 10 lit)	121,0€
288 200236	Resistencia calderin 9000 w. cúpula 9, plus y LU 878	Todos los calderines grandes (10 lit)	138,0€
288 200035	Resistencia cuba 2400w	Todos excepto cúpulas. Sustituye a la 1800w	50,0€
288 200558	Resistencia cuba 3500w	Cúpulas y LU 568. Sustituye a las 2700w	105,0€
288 200080,10	Surtidor aclarado (bolsa 10 unid)	Todos los modelos MP, MPV, CZ y LCD	21,0€
288 200254,05	Surtidor de lavado ciego (bolsa de 5 unid)	Todos los modelos MP, MPV, CZ y LCD	15,0€
288 200078,10	Surtidor lavado (bolsa de 10 unid)	Todos los modelos MP, MPV, CZ y LCD	31,0€
288 200505	Termostato clixon cuba 58°C	Todos los modelos E	7,7€
288 200272	Termostato fijo bulbo cuba 58°C	Mod MP, MPV, CZ y LU	26,0€
288 200047	Termostato Regulable calderin	Todos los modelos excepto LCD	22,0€
288 200328	Mando regulación termostato 0/90°	Todos los modelos excepto LCD	6,0€
288 200251	Termostato seguridad clixon	Todos los modelos actuales	18,0€
288 200159	Termostato seguridad III	Sólo para III antiguos.	106,0€
288 200501	Timer electronico 1 tiempo	Todos los modelos E	82,0€
288 200051	Timer electronico 2 tiempos	Modelos MP, MPV y CZ anteriores	117,0€
288 200001	Chip para start al bajar la puerta	Cúpulas MP y MPV	10,0€
288 200628	Timer digital serie CZ LCD 8 relés	Todos los LCD	262,4€
288 200297	Electroválvula 2 vías	Sólo para máquinas con descalcificador incorporado	16,0€
288 200346	Injector electroválvula 2 vías (288200297)	Sólo para máquinas con descalcificador incorporado	3,0€
288 200197	Embudo sal	Sólo para máquinas con descalcificador incorporado	11,0€
288 200232	Tapón roscado inferior embudo sal	Sólo para máquinas con descalcificador incorporado	5,0€

Lavavasos · Lavavajillas AX - UX

Una familia con Valores



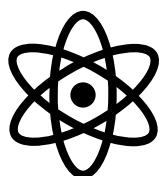

Un núcleo DOS GAMAS

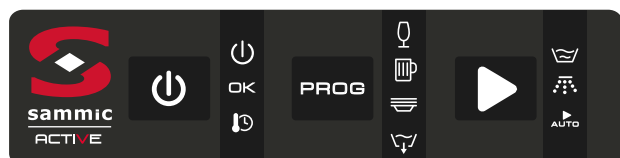

AX

La gama ACTIVE se ha desarrollado con el objetivo de poner a disposición de los profesionales las últimas tecnologías de lavado, sin complicaciones.

Todo ello, disfrutando de todas las ventajas de la nueva familia de lavado Sammic: cubas embutidas, brazos Hydroblade, sistema de filtrado en 3 etapas, ergonomía y bajos consumos.

Active Xperience

- Control sencillo y amable con el usuario.
- Comunicación intuitiva mediante iconos.
- Ciclos dedicados: selección de programa de lavado idóneo mediante iconos. Se adapta la duración del ciclo en función del tipo de artículo a lavar.
- Panel de mandos electrónico con protección Antihumedad IP65.

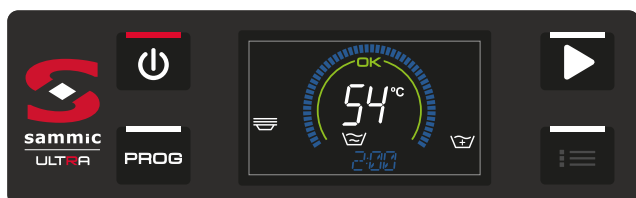

UX

La gama ULTRA ha sido concebida con la aspiración de satisfacer las expectativas de los segmentos más exigentes, ya sea porque buscan acabados brillantes, alta productividad o son rigurosos con la gestión de la higiene.

Equipadas con tecnologías de vanguardia:

Display LCD Color

- Nitidez de imagen avanzada para facilitar la lectura de la pantalla desde cualquier ángulo y distancia.
- El panel de control es la pieza fundamental de la "experiencia" Ultra. Un panel que aúna sofisticación técnica y sencillez de uso.
- Lectura rápida e intuitiva de la información y estado de la máquina por medio de mensajes, código de colores e iconos.

Soft start

- Arranque progresivo de la bomba de lavado para proteger los artículos frágiles o delicados.

Amplia gama de opcionales

- La amplia gama de opciones disponible permite adaptar la máquina a las necesidades particulares de cada usuario.

Una familia con Valores

Las líneas AX y UX de lavavajillas Sammic se fundamentan en unos pilares de diseño claves para proporcionar una experiencia de uso avanzada.



Eficacia de lavado



Higiene y ergonomía



Eficiencia de recursos



Fiabilidad







Calidad constructiva

Cubas embutidas en toda la gama. Esta técnica constructiva ofrece numerosas ventajas útiles en el día a día:

- La ausencia de soldaduras aporta una mayor estanqueidad y robustez estructural.
- Diseño ergonómico con ángulos redondeados para evitar la acumulación de suciedad y facilitar su limpieza.

GANAS TÚ, GANA EL MEDIO AMBIENTE

Las cubas embutidas ofrecen un mayor rendimiento de lavado con un ahorro del 30% de agua.

Brazos Hydroblade

La combinación del diseño lineal y la construcción "monoblock" proporcionan una mayor eficacia de lavado con un consumo de agua inferior.



Consumo de agua durante el aclarado



Más ligero para una rotación más rápida y, así, generar un caudal de agua más uniforme y potente



tecnalia



Garantía de higiene

Todos los lavavajillas se han diseñado de acuerdo con la norma DIN10534 para asegurar un nivel de desinfección óptimo. Además, la eficacia de nuestros lavavajillas está avalada mediante ensayos clínicos en laboratorios independientes.

Gran capacidad de carga

Mayor polivalencia y mejora de la ergonomía durante la operación de carga

	Altura útil	Artículos compatibles
Lavavasos	300 mm	30 cm 2x
Frontales	380 mm	GN 1/1 2x
Capotas	430 mm.	GN 1/1 40 cm



Sistema de filtros en etapas

1 Los filtros de superficie con diseño "easy-on" retienen la suciedad gruesa, llegando a capturar hasta el 80% de los desechos.



2 El nuevo filtro de cuba ofrece una mayor capacidad para bloquear los restos de tamaño mediano.



3 En el filtro de aspiración se bloquea la suciedad más ligera, sin afectar al rendimiento de la bomba de lavado.



Puerta "Easy-Grip"

El asa "Easy-Grip" proporciona una adherencia perfecta, incluso con manos húmedas. Además, el nuevo diseño aporta las siguientes ventajas:

- ✓ **Robustez**
- ✓ **Higiene y limpieza**
- ✓ **Ergonomía**





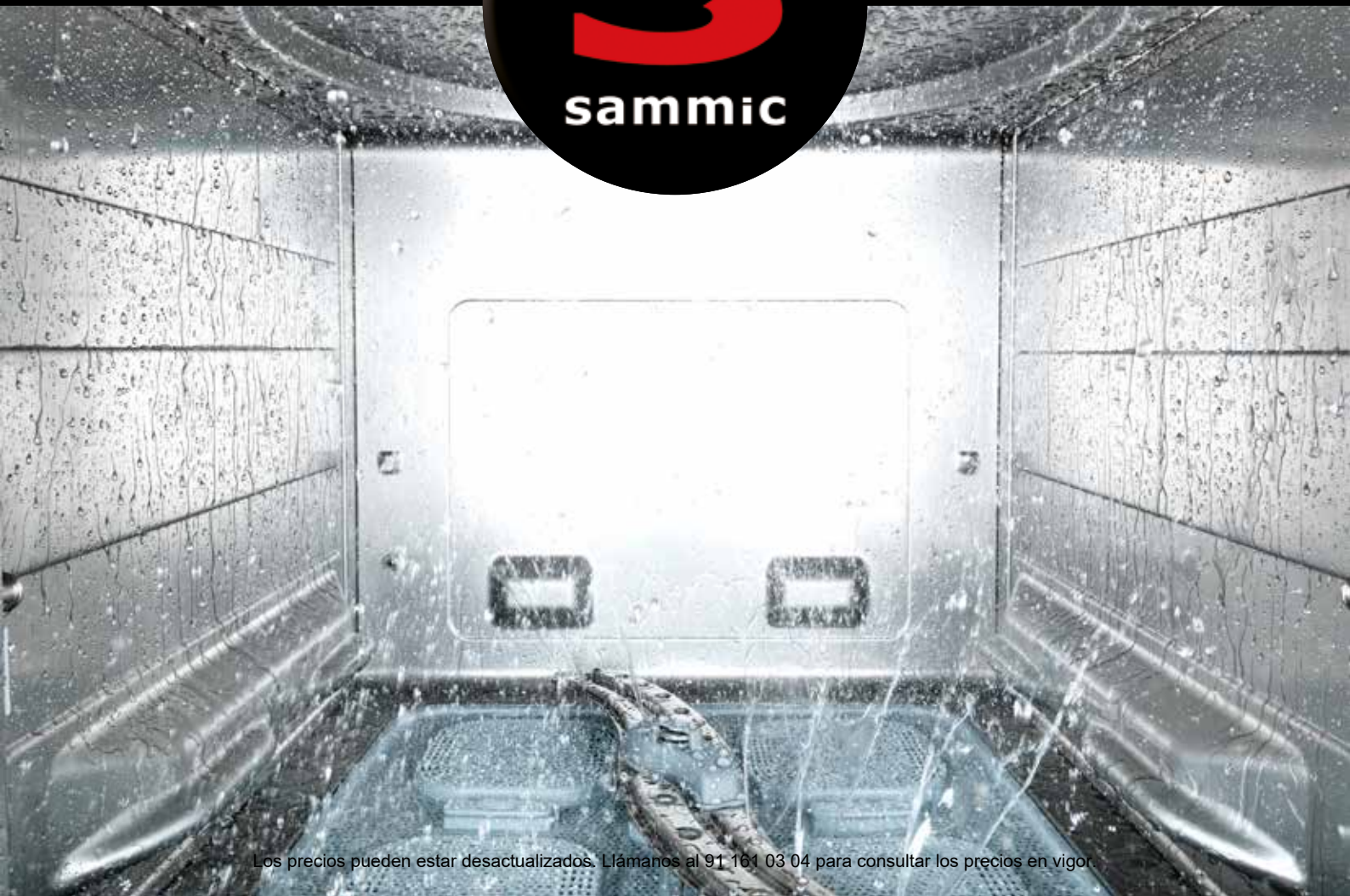



Lavavajillas Industrial

Eficacia de lavado, fiabilidad, higiene, ergonomía, consumos optimizados... son los atributos técnicos demandados por cualquier profesional. Por eso Sammic propone dos gamas de lavavajillas basadas en un núcleo común.



Garantía Sani-Control

- ▶ DESINFECCIÓN GARANTIZADA en cumplimiento de la norma DIN 10534.
- ▶ Función THERMAL LOCK: Asegura que el aclarado se realizará a la temperatura idónea para desinfectar la vajilla.

Nuevas carrocerías embutidas

- ▶ Diseño ergonómico con ángulos redondeados para evitar la acumulación de suciedad y facilitar su limpieza.
- ▶ Volumen de cuba compacto (50% ahorro de agua con respecto a la gama anterior).
- ▶ Guías de cestas embutidas.

Brazos de lavado Hydroblade™

- ▶ Toberas rediseñadas para obtener una mayor eficacia de lavado.
- ▶ Diseño "monoblock" aporta durabilidad y resistencia a los choques.
- ▶ Ahorro del 30% del consumo de agua durante el aclarado respecto a la gama anterior.

Sistema de filtros de 3 etapas: superficie, cuba y aspiración

- ▶ Conserva el agua de lavado en óptimas condiciones para mantener la eficacia de lavado constante.

Puerta "easy-grip": nuevo diseño con asa integrada en la puerta

- ▶ Diseño libre de aristas y zonas de difícil acceso: evita los depósitos de suciedad y favorece la limpieza.
- ▶ Su asa ergonómica proporcionar una adherencia perfecta, incluso con manos húmedas.
- ▶ Puerta con doble pared, micro de seguridad y junta de gran calidad.
- ▶ 38 cm de capacidad de carga: alta versatilidad para lavar un amplio abanico de artículos: platos, bandejas Euronorm, cubetas GN 1/1 y platos de pizza diám 39.

You will never WASH ALONE

- ▶ Tech-Services: nuestro equipo de técnicos le ayudará a tener su máquina siempre a punto.
- ▶ Design Services: cuéntenos cuáles son sus necesidades y le asesoraremos.
- ▶ 60 años de experiencia y know-how a su disposición.



	AX-50	UX-50 LITE	UX-50 MP
CARACTERÍSTICAS			
DIMENSIONES DE LA CESTA	500 x 500 mm	500 x 500 mm	500 x 500 mm
ALTURA ÚTIL	380mm	380mm	380mm
PANEL DE MANDOS ELECTRÓNICO	sí	sí	sí
VISUALIZACIÓN TEMPERATURAS LAVADO	-	sí	sí
VISUALIZACIÓN TEMPERATURAS ACLARADO	-	sí	sí
ACLARADO A TEMPERATURA CONSTANTE	-	-	opc.
BOMBA DE PRESIÓN DE ACLARADO	-	-	opc.
DOBLE PARED	-	-	opc.
CICLOS			
CICLOS	3	6	6
DURACIÓN CICLO(S)	120 / 150 / 210"	90/110/120/180/240"	90/110/120/180/240"
PRODUCCIÓN CESTOS/HORA	30 / 24 / 17	40/33/30/20/15	40/33/30/20/15
POTENCIA			
POTENCIA BOMBA	0.75Hp / 550W	1Hp / 750W	1Hp / 750W
POTENCIA CUBA	1800W	1800W	1800W
POTENCIA CALDERÍN	2800W	3000W	5000W
POTENCIA TOTAL	3350W	3750W	5750W
DIMENSIONES EXTERIORES			
DIMENSIONES EXTERIORES	580 x 635 x 835mm	580 x 635 x 835mm	580 x 635 x 835mm
PESO NETO	55Kg	57Kg	57Kg
DATOS CON ENTRADA DE AGUA A 55°C (RECOMENDADO)			



Volumen de cuba compacto: máxima eficiencia.



Brazos de lavado Hydroblade.



Filtros de superficie con diseño "easy-on".



Puerta "easy-grip": nuevo diseño con asa integrada en la puerta.



300 mm de capacidad de carga.



Opción de doble altura.





ACTIVE

Altas prestaciones, sin complicaciones

- ▶ Control sencillo y amable con el usuario.
- ▶ Comunicación intuitiva mediante iconos.
- ▶ Ciclos dedicados: selección del programa de lavado idóneo mediante iconos. Se adapta la duración del ciclo en función del tipo de artículo a lavar.
- ▶ Panel de mandos electrónico con protección antihumedad IP65.

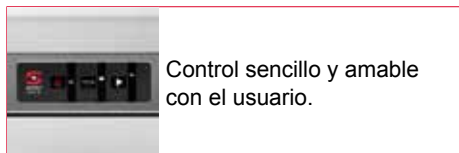

novedad

LAVAVAJILLAS AX-50

Cesta de 500x500mm y altura útil de 380 mm

Sani-Control: desinfección garantizada

Carrocerías embutidas y puerta easy-grip: higiene y ergonomía

Brazos exclusivos de lavado Hydroblade: máxima eficacia.

Sistema de filtrado en 3 etapas.

Carrocería de doble pared parcial.

	PVP
Lavavajillas AX-50 230/50/1	2.299,00€

Incluido	Opcional
<ul style="list-style-type: none"> · 1 cesta vasos. · 1 cesta mixta (platos). · 1 cestillo pequeño para cubiertos. 	<ul style="list-style-type: none"> · Kit dosificador de detergente. · Bomba de vaciado por rebose. Renovación del agua de la cuba por principio de densidad. · Accesorio doble nivel para lavar dos cestas a la vez.

DD - DOSIFICADOR - Dosificador de detergente incorporado (GP / AX)	+150,00€
B - PROACTIVE - Opción bomba de vaciado y sistema de renovación de agua de la cuba de lavado	+200,00€



ULTRA

La experiencia de lavado Premium por Sammic

- ▶ Soft start: el arranque progresivo de la bomba de lavado para proteger los artículos frágiles.
- ▶ Color LCD Display: comunicación intuitiva del estado de la máquina por medio de mensajes, código de colores e iconos.
- ▶ Ciclos dedicados: selección del programa de lavado idóneo mediante iconos.
- ▶ Adaptable: permite ajustar los principales parámetros de la máquina a las necesidades de cada usuario.
- ▶ Visor de temperaturas.
- ▶ Función Wash Plus +: aumenta la intensidad del ciclo de lavado para una mayor eficacia
- ▶ Panel de mandos con protección antihumedad IP65.
- ▶ Su máquina a su medida: Lista de opcionales



Soft start: arranque progresivo de la bomba de lavado para proteger los artículos frágiles o delicados.



Display color LCD.

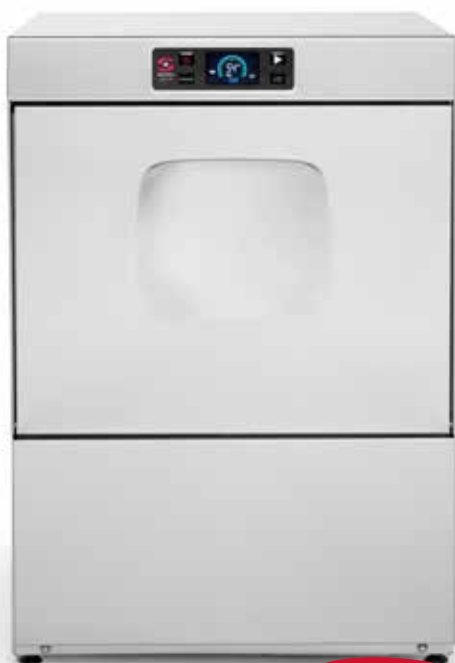

novedad

LAVAJILLAS UX-50 LITE

Cesta de 500x500mm y altura útil de 380 mm

Sani-Control: desinfección garantizada

Carrocerías embutidas y puerta easy-grip: higiene y ergonomía

Brazos exclusivos de lavado Hydroblade: máxima eficacia.

Sistema de filtrado en 3 etapas.

Carrocería de doble pared parcial.

	PVP
Lavavajillas UX-50L 230/50/1	2.540,00€

Incluido	Opcional
<ul style="list-style-type: none"> · 1 cesta vasos. · 1 cesta mixta (platos). · 1 cestillo pequeño para cubiertos. 	<ul style="list-style-type: none"> · Kit dosificador de detergente. · Bomba de vaciado por sensor de nivel. · Renovación del agua de la cuba proactivo. · Accesorio doble nivel para lavar dos cestas a la vez.

DD - DOSIFICADOR - Dosificador de detergente peristáltico incorporado (incluye dosificador de abrillantador peristáltico)	+175,00€
B - PROACTIVE - Opción bomba de vaciado y sistema de renovación pilotada de agua de la cuba de lavado	+200,00€

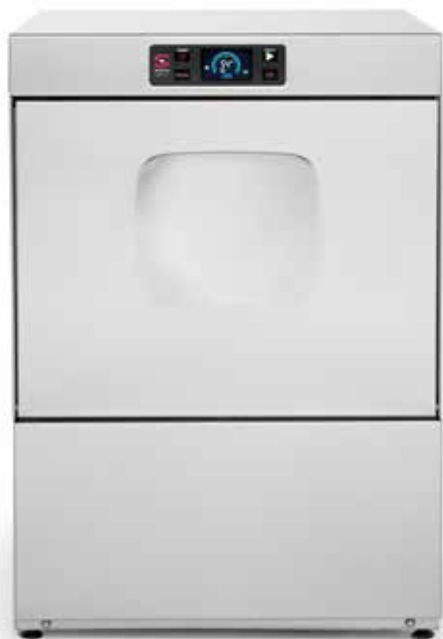

novedad

LAVAVAJILLAS UX-50 MP

Cesta de 500x500mm y altura útil de 380 mm. Versión Multipower.

Sani-Control: desinfección garantizada

Carrocerías embutidas y puerta easy-grip: higiene y ergonomía

Brazos exclusivos de lavado Hydroblade: máxima eficacia.

Sistema de filtrado en 3 etapas.

Carrocería de doble pared parcial.

Lavavajillas UX-50 400/50/3N	PVP 2.640,00€
-------------------------------------	--------------------------------

Incluido	Opcional
<ul style="list-style-type: none"> · 1 cesta vasos. · 1 cesta mixta (platos). · 1 cestillo pequeño para cubiertos. 	<ul style="list-style-type: none"> · Kit dosificador de detergente. · Bomba de vaciado por sensor de nivel. · Renovación del agua de la cuba proactivo. · Descalcificador de regeneración de resinas manual. · Accesorio doble nivel para lavar dos cestas a la vez.

DD - DOSIFICADOR - Dosificador de detergente peristáltico incorporado (incluye dosificador de abrillantador peristáltico)	+175,00€
B - PROACTIVE - Opción bomba de vaciado y sistema de renovación pilotada de agua de la cuba de lavado	+200,00€
BC - HYGIENE - Opción aclarado a temperatura constante + bomba de vaciado + dosificador de abrillantador peristáltico	+650,00€
BC + DD - HYGIENE - Opción aclarado a temperatura constante + bomba de vaciado + opción DD	+800,00€
D - PROLIME - Opción descalcificador manual	+225,00€
BD - GLASS CARE - Opción bomba de vaciado + descalcificador manual + dosificador de abrillantador peristáltico	+425,00€
BD + DD - GLASS CARE - Opción bomba de vaciado + descalcificador manual + opción DD	+575,00€
BCD - PERFORMANCE- Opción aclarado a temperatura constante + bomba de vaciado + dosificador de abrillantador peristáltico + descalcificador automático	+1.050,00€
BCD + DD - PERFORMANCE- Opción aclarado a temperatura constante + bomba de vaciado + descalcificador automático + opción DD	+1.200,00€
S - ISO - Opción aislamiento termoacústico (doble pared) para lavavasos / lavavajillas frontales	+250,00€





ACCESORIOS

Cesta 500 x 500

Cestas de 500x500 mm. para vasos, platos, cubiertos y bandejas.

▶ Cesta base 500x500 mm.

▶ Cesta platos 500x500 mm.

▶ Cesta para cubiertos 500x500 mm.

▶ Cesta para bandejas.

Cestas lavavajillas industrial Sammic para vasos, platos, cubiertos y bandejas.



5300105 PVP **22,66€**

C-1 Cesta base 500x500
h:100mm

5300112 PVP **22,66€**

C-3 Cesta platos 500x500
h:100mm

5300120 PVP **31,93€**

C-30 Cesta bandejas 500x500
h:100mm

5300225 PVP **135,96€**

C-31 Cesta bandejas GN 1/1



5300227 PVP **175,10€**

C-32 Cesta cubetas GN 1/1 /
Euronorm

5300130 PVP **22,66€**

C-2 Cesta cubiertos 500x500
h:100mm

5300174 PVP **31,93€**

C-8 Cesta base 16 div. Ø113
h:100mm

5300159 PVP **32,96€**

C-6 Cesta base 25 div. Ø90
h:100mm



5300184 PVP **33,99€**

C-7 Cesta base 36div. Ø75
h:100mm

5300194 PVP **42,23€**

C-9 Cesta base 49 div. Ø64
h:100mm

5300215 PVP **10,30€**

C-D Extensión cestas 16 div.
h:45mm

5300205 PVP **12,36€**

C-B Extensión cestas 25 div.
h:45mm



5300210 **PVP 12,36€**
C-C Extensión cestas 36 div.
h:45mm

5300220 **PVP 14,42€**
C-E Extensión cesta 49 div.
h:45mm

5300200 **PVP 9,27€**
C-A Extensión abierta cestas
h:45mm

5300152 **PVP 18,54€**
C-13 Tapa cestas 500x500 ciega



5300250 **PVP 103,00€**
Cesta inclinada 500x500

Insertos / Suplementos / Otros

Utiles y cestas para varios lavavasos y lavavajillas industriales Sammic.

Diferentes modelos de cestillos de cubiertos y suplementos de platos para lavavasos y lavavajillas.



2302058 **PVP 6,18€**
Suplemento platos 310x95

2305488 **PVP 7,21€**
Suplemento platos 350x95

2302615 **PVP 3,09€**
Cestillo pequeño cubiertos
110x80x110mm

2302617 **PVP 7,21€**
Cestillo pequeño doble cubiertos · 2x(110x80x110mm)



5300135 **PVP 5,15€**
C-1370 Cubilete cubiertos
105x105x125

5300125 **PVP 14,42€**
C-1371 Cestillo cubiertos C-1371
430x210x150mm



Soportes para lavavajillas 500x500mm



		PVP
1310012	Soporte para mod.50 (615x615x440)	259,56€

Patas altas



Kit patas altas fabricadas en acero inoxidable.

Patas de 140-190mm. acoplables en todos los modelos de lavavasos y lavavajillas Sammic.

		PVP
2310671	Patas regulables 140-190mm.(4 unid.)	58,71€

Kit de doble altura para AX/UX-50



Permite lavar dos cestas en un mismo ciclo.

No precisa instalación.

En cada momento, se puede trabajar con o sin kit de doble altura.

		PVP
2319771	Kit de doble altura para AX/UX-50	154,50€

Dosificadores



Diseñados para los lavavasos y lavavajillas de Sammic.

El dosificador de abrillantador peristáltico es un kit opcional para las versiones de modelos UX equipados con dosificador de abrillantador hidráulico. En los modelos UX, los dosificadores de detergente y abrillantador peristáltico permiten regular la dosificación del producto desde el panel de control.

		PVP
2310429	Kit dosificador detergente variable para AX / GP	143,17€
2319685	Kit dosificador detergente variable para UX	143,17€
2319686	Kit dosificaodor abrillantador peristáltico para UX	164,70€



Descalcificadores manuales



De 8 a 20 litros de capacidad.

Indicados para el descalcificado del agua utilizada para alimentar máquinas.

- ▶ Construcción en acero inoxidable 18/8.
- ▶ Los descalcificadores manuales Sammic han sido estudiados al mínimo detalle, son seguros y de funcionamiento sencillo.

		PVP
5320005	Descalcificador D-8 8 lt. Ø185x400mm	125,66€
5320010	Descalcificador D-12 12lt. Ø185x500mm	141,11€
5320015	Descalcificador D-16 16lt. Ø185x600mm	175,10€
5320020	Descalcificador D-20 20lt. Ø185x900mm	215,27€

Descalcificadores automáticos



De 12 y 26 litros de capacidad. Programables.

Indicado para el descalcificado del agua utilizada para alimentar máquinas.

- ▶ Descalcificadores particularmente destinados a satisfacer la exigencia en el sector del bar, restauración, hotelería y en todas las aplicaciones donde se requiere un uso de agua de calidad.
- ▶ Aumenta el rendimiento de las instalaciones y la duración de los equipos.

		PVP
5320112	Descalcificador DS-12 12lt. 230/50-60/1	1.063,99€
5320126	Descalcificador DS-26 26lt. 230/50-60/1	1.284,41€

Osmotizador OS-140P



Equipo de ósmosis inversa para aplicaciones del ámbito industrial, profesional y horeca.

Simplicidad y rapidez.

Válido para lavavajillas con o sin break tank.

La ósmosis proporciona acabados excelentes, especialmente en cristalería, y acelera el proceso de secado de los artículos.

- ▶ El modelo OS-140P asegura un elevado flujo instantáneo que, combinado con una presión elevada, permite ejecutar ciclos de lavado rápidos y contínuos.

		PVP
5320140	Osmotizador OS-140P 230/50/1	3.131,20€
6320220	Filtro pequeño azul Osmosis	42,23€

FIABILIDAD Y FACILIDAD DE UTILIZACIÓN
RELIABILITY AND EASY TO USE
 FIABILITÉ ET FACILITÉ D'UTILISATION

FACIL DE USAR
EASY TO USE
 FACILITÉ D'UTILISATION

AHORRO ENERGÉTICO Y DE DETERGENTE
ENERGY AND DETERGENT SAVING
 ÉPARGNEMENT D'ÉNERGIE ET D'EAU

GRAN FIABILIDAD CON EL PASO DEL TIEMPO
LONG-LASTING MACHINES
 GRANDE FIABILITÉ DANS LE TEMPS

DISPLAY LCD CONTRUIDO CON CRISTAL TEMPLADO
LCD-TOUCH DISPLAY MADE WITH TEMPERED GLASS
 PANNEAU DE CONTRÔLE EN VÈRE TEMPRÉ ET ÉCRAN LCD-TACTILE

PARAMETROS AUTOMATICOS DURANTE LA PRIMERA
 INSTALACIÓN
**AUTOMATIC SETTING OF ALL PARAMETERS DURING THE
 FIRST INSTALLATION**
 RÉGLAGE AUTOMATIQUE DE TOUS PARAMÈTRES PENDANT
 LA PREMIÈRE INSTALLATION

DOBLE DOSIFICADOR DE DETERGENTE Y ABRILLANTADOR
 INSTALADO DE SERIE EN TODOS LOS MODELOS
**DOUBLE DETERGENT AND RINSE-AID DISPENSER AS STANDARD
 EQUIPMENT IN EVERY MODEL**
 DOUBLE DOSEUR DE DÉTERGENT ET DE PRODUIT DE RINÇAGE
 INSTALLÉ D'USINE SU TOUS MODÈLES

PRECISIÓN EN LA SELECCIÓN DE TEMPERATURAS Y DETERGENTE
PRECISE SETTING OF TEMPERATURES AND DETERGENT
 RÉGLAGE PRÉCIS DES TEMPÉRATURES ET DOSAGES DES
 PRODUITS LESSIVIELS

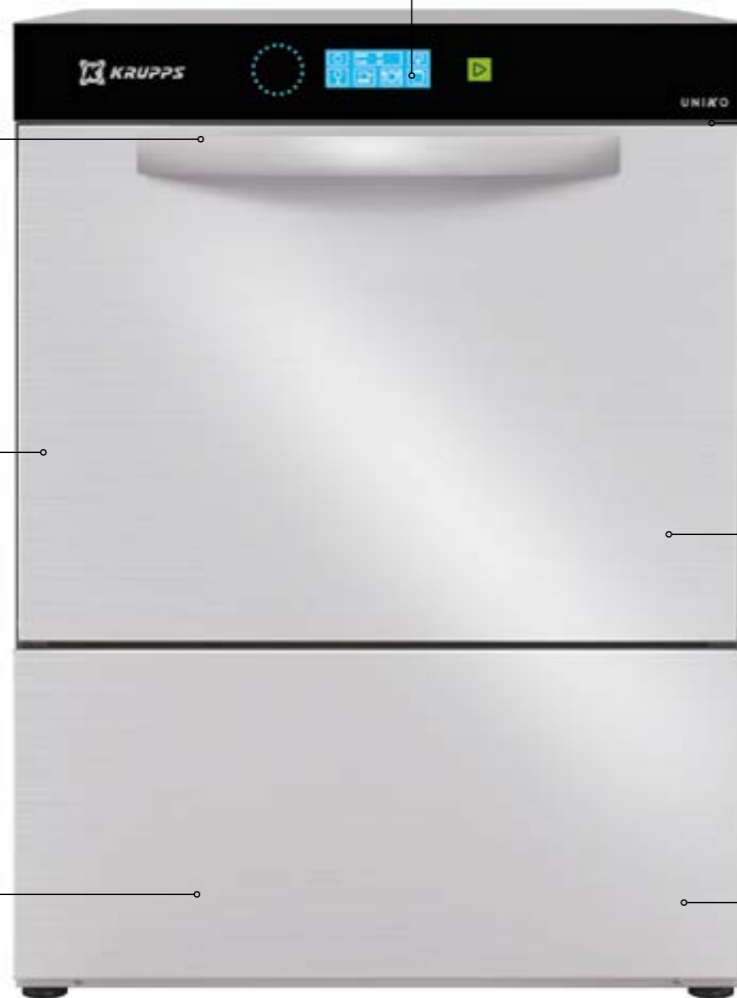

LAVAVAJILLAS ELECTRÓNICO

	K290EH	K540E
MEDIDAS	470X555X710	585X680X815
MEDIDAS CESTA	40X40	50X50
CICLO DE LAVADO	75/90/110/130 S	90/110/120/300 S
N ° CESTAS / HORA	48	40
ALTURA MAX VIDRIO	290MM	310MM
DIÁMETRO MAX PLATO	315MM	350MM
POTENCIA RESISTENCIA	2.6KW	2.6KW
CALDERAS CALEFA. MONOFÁSICO	2.5KW	2.5KW
BOMBA DE LAVADO A PRESIÓN	0.26KW/0.35HP	0.52KW/0.7HP
POTENCIA TOTAL	2.86KW/16A	3.12KW/16A
TENSIÓN	230V	230V
TEMP. DEL AGUA RECOMENDADA	55°C	55°C
CONSUMO DE AGUA POR CICLO	2L	2L
DOSIFICADOR ELÉCTRICO DE JABÓN	SI	SI
DOSIFICADOR ELÉCTRICO DE ABRILLANTADOR	SI	SI



BRAZOS DE LAVADO Y ABRILLANTADOR DE ACERO INOXIDABLE, PARA
 GARANTIZAR FIABILIDAD, ROBUSTEZ Y RESISTENCIA A LA CORROSIÓN.
**STAINLESS STEEL WASHING AND RISING ARMS IN ORDER TO GRANT
 STRENGTH, RELIABILITY AND CORROSION RESISTANCE**
 BRAS DE LAVAGE/RINÇAGE RÉALISÉS TOTALEMENT EN ACIER INOX AFIN
 DE GARANTIR FIABILITÉ, ROBUSTESSE ET RÉSISTANCE À CHAQUE CORROSION



FRONTAL DE FÁCIL MANTENIMIENTO
EASY FRONT-SIDE MAINTENANCE
 PRÊT ENTRETIEN FRONTAL



VELOCIDAD DE ROTACIÓN DEL ABRILLANTADOR REGULABLE
ADJUSTABLE RINSE ROTATION SPEED
 VITESSE DE RINÇAGE RÉGLABLE

FIABILIDAD Y FACILIDAD DE UTILIZACIÓN
RELIABILITY AND EASY TO USE
 FIABILITÉ ET FACILITÉ D'UTILISATION

SISTEMA DE CONTROL MECÁNICO CON FRONTAL ELECTRÓNICO
MECHANICAL CONTROL SYSTEM WITH ELECTRONIC FRONT
 SYSTÈME DE CONTRÔLE MÉCANIQUE AVEC AVANT ÉLECTRONIQUE

PANEL DE CONTROL CON BOTONES
BUTTON'S CONTROL PANEL
 PANNEAU DE COMMANDES AVEC BOUTONS

LAVAVAJILLAS DE LARGA DURACIÓN
LONG LASTING MACHINES
 FIABILITÉ DAS LE TEMPS INSUPÉRABLE

BRAZOS DE LAVADO Y ABRILLANTADOR
 DE ACERO INOXIDABLE
STAINLESS STEEL WASHING AND RINSING ARMS
 BRAS DE LAVAGE ET RINÇAGE EN ACIER INOX

FÁCIL DE USAR
EASY TO USE
 GRANDE FACILITÉ D'UTILISATION

C327



C42



C432



DOBLE FILTRO DE LAVADO Y DESAGÜE QUE
 RETIENE HASTA LAS IMPUREZAS MÁS PEQUEÑAS
**DOUBLE WASHING AND DRAIN FILTER WHICH
 HOLDS ALSO THE SMALLEST IMPURITIES**
 DOUBLE FILTRE D'ASPIRATION LAVAGE ET VIDANGE
 QUI RETIENT AUSSI LES PLUS PETITES IMPURITÉS

LAVAVAJILLAS MECÁNICO

	C327	C426	C432
MEDIDAS	42X50X65H	47X55.5X66H	47X55.5X69.5H
MEDIDAS CESTA	35X35X15 (CM)	40X40X15 (CM)	40X40X15 (CM)
CICLO DE LAVADO	120 SEC	120 SEC	120 SEC
N ° CESTAS / HORA	30PZ/HORA	30PZ/HORA	30PZ/HORA
ALTURA MAX VIDRIO	24CM	23,5CM	27,5CM
DIÁMETRO MAX PLATO	15CM	25.5CM	29.5CM
POTENCIA RESISTENCIA	3KW	3KW	3KW
CALDERAS CALEFA. MONOFÁSICO	3,3KW	3,3KW	3,3KW
BOMBA DE LAVADO A PRESIÓN	0,26KW/ 0,35HP	0,26KW/ 0,35HP	0,35KW/ 0,5HP
BOMBA DE LAVADO	180LT/MIN	180LT/MIN	220LT/MIN
POTENCIA TOTAL	3,56KW	3,56KW	3,56KW
TENSIÓN	230V - 50/60 HZ	230V - 50/60 HZ	230V - 50/60 HZ
TEMP. DEL AGUA RECOMENDADA	+55 ° C	+55 ° C	+55 ° C
CONSUMO DE AGUA POR CICLO	2LT/CICLO	2LT/CICLO	2LT/CICLO
DOSIFICADOR ELÉCTRICO DE JABÓN	INCLUIDO	INCLUIDO	INCLUIDO
DOSIFICADOR ELÉCTRICO DE ABRILLANTADOR	INCLUIDO	INCLUIDO	INCLUIDO



K1100

LAVAVAJILLAS CON CUPULA, LO MEJOR PARA LA GRAN RESTAURACION
PASS-THROUGH MODELS, THE BEST FOR CATERING ACTIVITIES
LAVE-VAISSELLE À CAPOT, LE MIEUX POUR LA GRANDE RESTAURATION

SISTEMA "PUSH TO START" QUE ASEGURA UN MENOR CONSUMO
"PUSH TO START" SYSTEM THAT ENSURES LESS CONSUMPTION
DÉMARRAGE "PUSH TO START" QUI ASSURE MOINS DE CONSOMMATIONS

SOPORTE DE LA CESTA DE FÁCIL EXTRACCIÓN
EASY-REMOVABLE BASKET SUPPORT
SUPPORT PANIER SIMPLE À ENLEVER

CUBA HIGIÉNICA EMBUTIDA
HYGIENIC PRINTED MOLDED TANK
CUVE HYGIENIQUE IMPRIMÉE ET EMBOUTIE

FILTRO DE ACERO INOXIDABLE DE SERIE INTEGRADO EN LA CUBA
INTEGRAL TANK STAINLESS STEEL FILTERS AS STANDARD EQUIPMENT
FILTRÉS INOX INTÉGRAUX DE CUVE EN DOTATION STANDARD

SISTEMA DE CONTROL MECÁNICO CON FRONTAL ELECTRÓNICO
MECHANICAL CONTROL SYSTEM WITH ELECTRONIC FRONT
SYSTÈME DE CONTRÔLE MÉCANIQUE AVEC AVANT ÉLECTRONIQUE



C537T

C537

FIJACIÓN DE LAS PUERTAS EN 20/10 PARA GARANTIZAR UNA GRAN ROBUSTEZ
DOOR REINFORCEMENT BRACKETS 20/10 TO GUARANTEE A TIMELESS STRENGTH
FIXATION DES PORTES EN 20/10 AFIN DE GARANTIR UNE ROBUSTESSE INFINIE

CUBA HIGIÉNICA EMBUTIDA E INCLINADA PARA UN MEJOR DESAGÜE
HYGIENIC PRINTED INCLINED TANK FOR A BETTER DRAIN
CUVE HYGIENIQUE IMPRIMÉE ET INCLINÉE POUR UN MEILLEUR VIDANGE



BRAZOS DE LAVADO Y ABRILLANTADOR DE ACERO INOXIDABLE, PARA GARANTIZAR FIABILIDAD, ROBUSTEZ Y RESISTENCIA A LA CORROSIÓN.
STAINLESS STEEL WASHING AND RISING ARMS IN ORDER TO GRANT STRENGTH, RELIABILITY AND CORROSION RESISTANCE
BRAS DE LAVAGE/RINÇAGE RÉALISÉS TOTALEMENT EN ACIER INOX AFIN DE GARANTIR FIABILITÉ, ROBUSTESSE ET RÉSISTANCE À CHAQUE CORROSION

LAVAVAJILLAS MECÁNICO

	C537	C537T	K1100
MEDIDAS	58,5X68X80H	58,5X68X80H	62X76X190H
MEDIDAS CESTA	50X50X10 (CM)	50X50X10 (CM)	50X50X10 (CM)
CICLO DE LAVADO	120 SEC	120 SEC	60/90/120 SEC
N ° CESTAS / HORA	30PZ/HORA	30PZ/HORA	30/40/60PZ/HORA
ALTURA MAX VIDRIO	31CM	31CM	43CM
DIÁMETRO MAX PLATO	33CM	33CM	45.5CM
POTENCIA RESISTENCIA	3KW	3KW	2,5KW+2,5
CALDERAS CALEFA. MONOFÁSICO	3,3KW	4,5KW	4,5KW
BOMBA DE LAVADO A PRESIÓN	0,52KW/ 0,7HP	0,52KW/ 0,7HP	1,5KW/ 1,12HP
BOMBA DE LAVADO	300LT/MIN	300LT/MIN	400LT/MIN
POTENCIA TOTAL	3,82KW	5,02KW	6,74KW
TENSIÓN	230V - 50/60 HZ	400V - 50/60 HZ	400V - 50/60 HZ
TEMP. DEL AGUA RECOMENDADA	+55 ° C	+55 ° C	+55 ° C
CONSUMO DE AGUA POR CICLO	2LT/CICLO	2LT/CICLO	2LT/CICLO
DOSIFICADOR ELÉCTRICO DE JABÓN	INCLUIDO	INCLUIDO	INCLUIDO
DOSIFICADOR ELÉCTRICO DE ABRILLANTADOR	INCLUIDO	INCLUIDO	INCLUIDO

Lavavajillas Industriales

4 líneas de lavado para cubrir todas las necesidades

Una gama completa y versátil de lavavasos y Lavavajillas concebidos para profesionales de la hostelería.

Resultados impecables de lavado, elevadas prestaciones y consumos reducidos.

Programas de lavado distintos para responder a todas las exigencias y optimizar los tiempos de lavado y los consumos de agua, detergente y energía eléctrica.

Serie PS

Gama Mono-pared

Los lavavasos y Lavavajillas de la serie PS se han creado dando prioridad a los conceptos de robustez y facilidad de uso. Versátiles, intuitivos, compactos y eficientes. Conjugan prestaciones elevadas con reducción de consumos de energía, de agua y de los productos químicos.

Cuba de lavado fabricada en acero Inox Aisi 304, con sistema de doble filtro para proporcionar una protección total de la bomba de lavado y la bomba de desagüe (opcional). · Brazos de lavado embutidos en acero inoxidable, rotativos e independientes, igual que los de aclarado. · Puerta con doble pared. · Bomba de lavado directa, circuito de lavado sin manguitos (30% mas de rendimiento). · Dosificador de abrillantador peristáltico regulable.



Serie DIGIT

Gama con DOBLE PARED

Aseguran prestaciones superiores con consumos contenidos y una completa fiabilidad. Son lavavasos y Lavavajillas fáciles de usar, pero con tecnologías avanzadas, con una serie de opciones para personalizar el aparato y convertirlo en el producto ideal. (Descalcificador incorporado, bomba de desagüe, aclarado en frío adicional para enfriar vasos, etc).

Cuba de lavado en acero Inox Aisi 304, con sistema doble de filtros para proporcionar una protección total de la bomba de lavado y la bomba de desagüe (opcional). · Brazos de lavado embutidos en acero inoxidable, rotativos e independientes, igual que los de aclarado. · Guías porta cestas embutidas con cantos redondeados. · Carrocería y puerta en doble pared. · Ciclos electrónicos de 1, 2, 3 u 8 minutos según necesidad.

Serie EXTRA

La nueva serie EXTRA es el fruto de 55 años de experiencia en la fabricación de lava vajillas, y supone el complemento perfecto de nuestra gama.

Maquinas potentes y robustas, fabricadas desde la misma lámina de acero inox, y con componentes de primera calidad, capaces de resistir las mas duras condiciones de trabajo.

Con su nuevo panel, hemos conseguido convertir una línea de lavado altamente tecnológica y funcional, en algo sencillo y con un elevado rendimiento.

Brazos de lavado y aclarado en acero inox. rotativos e independientes. Los brazos están embutidos y garantizan prestaciones elevadas. Puertas balanceadas con doble pared. Carrocería con doble pared, para reducir todavía más el ruido y la dispersión térmica... **Calidad y robustez**



Serie EVO-2 / SECURA

Bienvenidos a la nueva era del lavado profesional

Garantiza un grado de desinfección equivalente al 90% de la carga bacteriana ref. norma EN15883 (DESINFECCION EN LAVADO).

Sistema de lavado conforme con DIN10512 Alemania. · Lavado a 65°C. · Aclarado 85°C hasta 30 segundos. · Cuatro programas de lavado configurados para lavado y desinfección.

El HACCP cumple con un registro de la cantidad de ciclos diarios y totales realizados.

Por sus características permite lavar y desinfectar la vajilla en bares, restaurantes, residencias de ancianos, hospitales, escuelas, así como instrumentos no críticos en hospitales y residencias.

INDICE A060
TERMODESINFECCIÓN
85 °C · 30 Segundos

Lavavajillas Serie PS

Gama Monopared

Los lava-vasos y lava-vajillas de la serie PS se han creado dando prioridad a los conceptos de robustez y facilidad de uso. Versátiles, intuitivos, compactos y eficientes. Conjugan prestaciones elevadas aunque reducen los consumos de energía, de agua y de los productos químicos.

Cuba de lavado fabricada en acero Inox Aisi 304, con sistema de doble filtro para proporcionar una protección total de la bomba de lavado y la bomba de desagüe (opcional).

Brazos de lavado embutidos en acero inoxidable, rotativos e independientes.

Puerta con doble pared. Bomba de lavado directa, circuito de lavado sin manguitos (30% mas de rendimiento).

Características

- Construcción en acero inox
- Carrocería monopared, puerta con doble pared
- Brazos de lavado y aclarado independientes
- Nivel de agua automático
- Micro de seguridad magnético en la puerta
- Dosificador abrillantador peristáltico incorporado
- Resistencia en cuba y calderín (todos los modelos)
- Doble sistema de filtro en cuba
- Mod. E 40-HL, E 45-HL y E 50 con brazo de lavado superior e inferior, contruido en acero inox
- Bomba desagüe (opcional)



Mod. E-50



Panel Serie PS



Dosificador de
Abrillantador Peristáltico

Opción	PVP
Descalcificador incorporado	246 €
Bomba desagüe	175 €

	PVP
Lavavasos	
Mod. E-35	1.195 €
Mod. E-40	1.380 €
Mod. E-40 H	1.452 €
Lavavajillas	
Mod. E-40 HL	1.565 €
Mod. E-45	1.840 €
Mod. E-50	1.990 €



Mod. E-35



Mod. E-40 H



Mod. E-40 HL



Interior Serie E

Bomba directa
(modelos e-35 y e-40)

- Mayor potencia de lavado:**
Circuito de lavado sin manguitos
- Ahorro eléctrico 30%:**
180 w/hora
- Doble sistema filtro cuba:**
Mayor protección de la bomba
- Bajo nivel de rumorosidad:**
48 dB



Modelo	Lavavasos E-35	Lavavasos E-40	Lavavasos E-40 H	Lavavajillas E-40 HL	Lavavajillas E-45	Lavavajillas E-50
Referencia	PS G35-20	PS G40-25	PS G40-30	PS G40-28	PS D45-30	PS D50-32
Dimensiones (mm)	415 x 465 x 595	465 x 510 x 645	465 x 510 x 695	465 x 510 x 695	515 x 550 x 800	565 x 610 x 825
Dimensiones Cesta (mm)	350 x 350	400 x 400	400 x 400	400 x 400	450 x 450	500 x 500
Potencia Total (kw)	2,8	3	3	3,1	4,9	4,9
Puerta (H) útil (mm)	200	255	305	295	310	320
Voltaje (v)	1 x 230	1 x 230	1 x 230	1 x 230	1 x 230	1 x 230

Capacidad cuba (litros)	11	12	12	12	21	23
Capacidad calderín (litros)	2,7	2,7	2,7	2,7	3,9	3,9
Consumo agua / ciclo (litros)	2'4	2,4	2'4	2,4	2,6	2,6
Resistencia calderín (kw)	2,6	2,8	2,8	2,8	3	3
Resistencia cuba (kw)	1,6	1,6	1,6	1,6	2	2
Bomba lavado (kw)	0,17	0,17	0,17	0,27	0,40	0,40
Duración ciclo (segundos)	120	120	120	120	180	180
Rumorosidad (dBA)	48	48	48	48	62	62
Dotación cestas	2 vasos	2 vasos	2 vasos	1 vasos y 1 platos	1 vasos y 1 platos	1 vasos y 1 platos
Capacidad platos	--	--	--	8	14	18

Lavavajillas Serie DIGIT

Doble pared

Características

- Construcción en acero inox
- Brazos de lavado y aclarado embutidos en acero inox, rotativos e independientes
- Brazo de lavado superior e inferior, Mods. S-28 y N-700
- Cuba con guías embutidas monoblock
- Doble pared (Carrocería y puerta)
- Nivel de agua automático
- Micro de seguridad magnético en la puerta
- Dosificador abrillantador peristáltico incorporado
- Válvula anti-retorno en cumplimiento normativa CE
- Tirante puerta reforzado, Mod. N-700
- Doble filtro en cuba
- Cuba estampada con ángulos redondeados
- Ciclos regulados electrónicamente de 1, 2, 3 u 8 minutos, según necesidad
- Bomba desagüe (opcional)
- Descalcificador incorporado (opcional)



Mod. N-700



Detalle Panel DIGIT



Dosificador de
Abrillantador Peristáltico

Opciones	PVP
Descalcificador incorporado	246 €
Bomba desagüe	175 €

	PVP
<i>Lavavasos</i>	
Mod. S-025	1.390 €
Mod. S-026	1.580 €
Mod. S-030	1.680 €
Mod. S-050	1.885 €
<i>Lavavajillas</i>	
Mod. Lavavajillas S-28	1.830 €
Mod. Lavavajillas N-700	2.255 €



Mod. S-026



Mod. S-030



Mod. N-700

Los Lavavajillas SILANOS son el fruto de 55 años de experiencia en la fabricación de Lavavajillas. Máquinas potentes y robustas, fabricadas desde la misma lámina de acero inox. y con componentes de primera calidad, capaces de resistir a las más duras condiciones de trabajo. Seis modelos de diferentes potencias y producciones, con múltiples mejoras sin incremento de precio:

DOBLE PARED: Importante ahorro de energía, agua y detergente. Menos ruido.

CUBA CON GUIAS EMBUTIDAS Y ANGULOS REDONDEADOS: Máxima higiene. Facilidad de limpieza.

BRAZOS DE LAVADO Y ACLARADO EN ACERO INOX: Fáciles de desmontar. Mayor durabilidad.



Interior Cuba Mod. N-700

Modelo	Lavavasos S-025	Lavavasos S-026	Lavavasos S-030	Lavavasos S-050	Lavavajillas S-28	Lavavajillas N-700
Referencia	DS G35-25	DS G40-25	DS G40-30	DS G50-30	DS G40-28	DS D50-32
Dimensiones (mm)	423 x 466 x 639	473 x 513 x 639	473 x 513 x 698	573 x 611 x 698	473 x 513 x 698	582 x 610 x 822
Dimensiones Cesta (mm)	350 x 350	400 x 400	400 x 400	500 x 500	400 x 400	500 x 500
Potencia Total (kw)	2,8	3	3	3,1	3,1	4,9
Puerta (H) útil (mm)	255	255	300	300	290	320
Voltaje (v)	1 x 230	1 x 230	1 x 230	1 x 230	1 x 230	1 x 230 3 x 230 / 400
Capacidad cuba (litros)	11	14	14	20	14	23
Capacidad calderín (litros)	2,7	2,7	2,7	2,7	2,7	5,5
Consumo agua / ciclo (litros)	2,4	2,4	2,4	2,4	2,4	2,6
Resistencia calderín (kw)	2,6	2,8	2,8	2,8	2,8	4,5
Resistencia cuba (kw)	1,6	1,6	1,6	1,6	1,6	2,5
Bomba lavado (kw)	0,17	0,17	0,17	0,27	0,27	0,4
Duración ciclo (minutos)	1, 2, 3, 8	1, 2, 3, 8	1, 2, 3, 8	1, 2, 3, 8	1, 2, 3, 8	1, 2, 3, 8
Rumorosidad (dBA)	48	48	48	48	48	62
Dotación cestas	2 vasos	2 vasos	2 vasos	2 vasos	1 vasos y 1 platos	1 vasos y 1 platos
Capacidad platos	--	--	--	--	8	18

Lavavajillas Serie EXTRA

Calidad y Robustez Rendimiento e innovación

La nueva serie EXTRA es el fruto de 55 años de experiencia en la fabricación de lava vajillas, y supone el complemento perfecto de nuestra gama.

Maquinas potentes y robustas, fabricadas desde la misma lámina de acero inox, y con componentes de primera calidad, capaces de resistir las mas duras condiciones de trabajo.

Con su nuevo panel, hemos conseguido convertir una línea de lavado altamente tecnológica y funcional, en algo sencillo y con un elevado rendimiento.

Características

- Brazos de lavado y aclarado en acero inox.
- Carrocería y puerta con doble pared.
- Cubas de lavado embutidas con ángulos redondeados y realizadas en acero inoxidable AISI 304.
- Guías soporte cesta embutidas con ángulos redondeados.
- Dosificador peristáltico para abrillantador.
- Junto a los programas de lavado, la pantalla permite visualizar y ajustar las temperaturas de lavado y aclarado así como la frecuencia de los ciclos.
- Gestión precisa de la temperatura mediante sondas.
- Autodiagnóstico de los componentes en caso de averías.



Mod. XS 700



Panel Serie EXTRA

Opciones	PVP
Descalcificador incorporado	246 €
Bomba desagüe	175 €

	PVP
<i>Lavavasos</i>	
Mod. XS 26	1.630 €
Mod. XS 30	1.740 €
<i>Lavavajillas</i>	
Mod. XS 28	1.890 €
Mod. XS 700	2.310 €
Mod. XS N50	2.795 €



Mod. XS 30



Mod. XS N50



Interior Cuba Mod. XS N50

Serie EXTRA INNOVACIÓN Y RENDIMIENTO

- Panel de mandos digital con 4 programas configurables.
- Ajuste de temperaturas desde el panel de mando.
- Temperaturas visualizadas en pantalla (Norma APPCC). Control por sondas.
- Arranque de ciclo de aclarado retrasado en caso de no alcanzar la temperatura programada. **Termo-Stop** (configurable).
- **Función Economy**, se activa automáticamente durante las pausas de trabajo.
- **Soft Start**, sistema de arranque de la bomba de lavado con presión progresiva.

Modelo	XS 26	XS 30	XS 28	XS 700	XS N50
Referencia	XS G40-25	XS G40-30	XS G40-28	XS D50-32	XS D50-37N
Dimensiones (mm)	473 x 513 x 639	473 x 513 x 695	473 x 520 x 695	582 x 610 x 822	604 x 633 x 838
Dimensiones cesta (mm)	400 x 400	400 x 400	400 x 400	500 x 500	500 x 500
Potencia total (kw)	3	3	3,37	4,9	5,1
Dimensiones con puerta abierta (mm)	805	855	840	990	1072
Voltaje (v)	230 V / 50 Hz	230 V / 50 Hz	230 V / 50 Hz	400 V / 3N / 50 Hz	400 V / 3N / 50 Hz

Capacidad cuba (L)	14	14	14	23	11
Consumo agua/ciclo (L)	2,4	2,4	2,4	2,6	2,6
Resistencia calderín (kW)	2,8	2,8	3	4,5	4,5
Resistencia cuba (kW)	1,6	1,6	1,6	2,5	2
Bomba lavado (kW)	0,17	0,17	0,37	0,40	0,55
Altura máxima vajilla (mm)	255	300	290	320	375
Duración ciclo (s)	60 / 120 / 180 / 480	60 / 120 / 180 / 480	60 / 120 / 180 / 480	60 / 120 / 180 / 480	60 / 120 / 180 / 480
Rumorosidad (dBA)	48	48	63	62	68
Dotación Cestas	2 vasos	2 vasos	1 vasos + 1 platos	1 vasos + 1 platos	1 vasos + 1 platos
Capacidad platos	--	--	8	18	18

Lavavajillas Serie SECURA

INDICE A60 | TERMODESINFECCIÓN | 85 °C · 30 Segundos

El Lavavajillas ideal para aquellos que buscan las máximas prestaciones de lavado y una desinfección máxima de la vajilla y cristalería.

Además de ser la máquina idónea para el restaurador más exigente. Sus ciclos de termodesinfección la hacen imprescindible para hospitales, residencias, escuelas, restaurantes, etc.

Características

- Doble filtro extraíble en la cuba.
- Cuba completamente moldeada con esquinas redondeadas y fondo inclinado hacia los filtros.
- Guías porta cesta estampadas con esquinas redondeadas.
- Puerta y máquina construidas con doble pared en acero inoxidable AISI 304.
- Panel de control electrónico EVO con pantalla TFT de 45x60 mm, en color de alta resolución con visualización directa de temperaturas, fases de procesamiento y eventuales anomalías.
- Dos niveles de menú: un menú para el operador y otro para el técnico protegido por código.
- Dosificador de abrillantador y detergente peristáltico ajustable desde el panel de control.
- Sistema STAND-BY para ahorro de energía.
- Sistema SOFT START con arranque progresivo de la bomba de lavado.
- Sistema de aclarado HY-NRG a través del break tank, la bomba de aumento de presión y el calderín aislado mantienen constante tanto la temperatura (**Termo-stop**) como la presión del agua utilizada en el aclarado.
- Brazos de lavado y aclarado rotativos e independientes en acero inoxidable.
- Circuito separado de lavado y aclarado que impide la contaminación entre el agua de lavado y el aclarado.
- Con bomba de desagüe de serie



Mod. SECURA A060



Panel SECURA / EVO-2

OPCIONES:

Descalcificador incorporado 246 €

PVP

PVP
Mod. A060 3.390 €
Mod. Cúpula A060 H 5.390 €



Mod. SECURA A060



Mod. SECURA A060 H

TERMO DESINFECCIÓN GARANTIZADA

A parte de los ciclos de lavado estándar, dispone de dos ciclos especiales con fase de aclarado a 85°C durante 30". Esto nos permite garantizar unos índices de desinfección inalcanzables por un lava vajillas convencional.

Abate la carga bacteriana en solo 120 segundos. Garantiza un grado de desinfección equivalente al 90% de la carga bacteriana ref. norma EN15883 (DESINFECCION EN LAVADO).

Sistema de lavado conforme con DIN10512 Alemania. Lavado a 65°C.
· Aclarado 85°C hasta 30 segundos. · Cuatro programas de lavado configurados para lavado y desinfección.

El HACCP cumple con un registro de la cantidad de ciclos diarios y totales realizados.

Por sus características permite lavar y desinfectar la vajilla en bares, restaurantes, residencias de ancianos, hospitales, escuelas, así como instrumentos no críticos en hospitales y residencias.

5 CICLOS de LAVADO



HIGIENIZACIÓN REF. DIN 10512

- Ciclo 1: Lavado 90" a 55°C / Aclarado 85°C x 13"
- Ciclo 2: Lavado 120" a 55°C / Aclarado 85°C x 13"



TERMDESINFECCIÓN REF. EN 15883

- Ciclo 3: Lavado 65°C / Aclarado 85°C x 30"
Entrada agua caliente a 55°C, tiempo ciclo 246"
- Ciclo 4: Lavado 65°C / Aclarado 85°C x 30"
Entrada agua fría a 15°C, tiempo ciclo 416"



CICLO INTENSIVO H

- Ciclo Secuencial de 14 min. compuesto de:
Prelavado - Remojo - Preaclarado - Lavado 65°C
Desagüe - Aclarado 85°C x 30" - Autolavado
Desagüe final.

Modelo	SECURA A060	SECURA CÚPULA A060 H
Referencia	SECURA-A060	SECURA-A060 H
Dimensiones (mm)	604 x 633 x 838	665 x 745 x 1500
Dimensiones Cesta (mm)	500 x 500	500 x 500
Potencia Total (kw)	6,55	10,52
Altura máxima vajilla (mm)	375	405
Voltaje (v)	3 x 400 N / PE / 50Hz	3 x 400 N / PE / 50Hz
Resistencia calderín (kw)	7,5	10
Resistencia cuba (kw)	2	3
Bomba lavado (kw) / caudal (l/m)	0,55 / 287	0,52 / 287
Bomba aclarado (kw) / caudal (l/m)	0,18 / 130	0,18 / 130
Agua: Temperatura/Presión/Dureza	30° / 200-400 kPa / 7-12°F	30° / 200-400kPa / 7-12°F
Temperatura: Lavado/Aclarado	65 °C / 85 °C	65 °C / 85 °C
Cuba / Calderín / Consumo x ciclo	11 l. / 8 l. / 5'5 l.	20 l / 12 l / 2'6 l.
Capacidad cesta platos	18	18
Descalcificador incorporado	Opcional	Opcional
Bomba de desagüe	SI	SI

CESTAS PARA Lavavajillas



Cesta vasos 50 x 50



Cesta 18 platos 50 x 50



Cesta cubiertos 50 x 50



Cesta vasos 35 x 35 y 40x 40



Cesta vasos 45 x 45



Cesta 14 platos 45 x 45



Cesta 50 x 50 para bandejas

 Cesta vasos inclinada
 40 x 40, 45 x 45 y 50 x 50

Cestillo cubiertos túneles



Cestillo cubiertos



Insertador platillos

CESTAS	Medidas	P.V.P.
Cesta vasos 35 x 35	35 x 35 x 12	28 €
Cesta vasos 40 x 40	40 x 40 x 12	36 €
Cesta platos 40 x 40	40 x 40 x 10	36 €
Cesta vasos 45 x 45	45 x 45 x 12	39 €
Cesta platos 45 x 45	45 x 45 x 10	39 €
Cesta vasos plástico 50 x 50	50 x 50 x 11	40 €
Cesta platos plástico 50 x 50	50 x 50 x 11	40 €
Cesta bandejas 50 x 54	50 x 54 x 11	67 €
Cestillo cubiertos lavavasos	13 x 16 x 10	5 €
Cestillo cubiertos Lavavajillas	Ø11 x 13	8 €
Cestillo cubiertos cúpula	18 x 15 x 12	9 €
Inserto platillos	27 x 12 x 10	8 €

DESCALCIFICADORES	Medidas	P.V.P.
Descalcificador 8 litros	415 x 190	115 €
Descalcificador 12 litros	519 x 190	136 €
Descalcificador 16 litros	615 x 190	190 €
Descalcificador 20 litros	915 x 190	205 €

VARIOS	Medidas	P.V.P.
Bomba aumento presión Lavavajillas	--	190 €
Bomba desagüe Lavavajillas	--	175 €

Ref. 2921 FREGASUELOS G5L



Und Venta
CJ4u

Tabla Técnica

Capacidad	5 l
-----------	-----

Ref. 3920 FREGONA HILO 200GR 30CM



Und Venta
UNIDAD

Tabla Técnica

Longitud total	30 cm
Material	60% VISCOSA - 20% FIBRAS DIVERSAS - 20% AI
Peso	200 g

Ref. 3921 FREGONA MICROTIRAS 30CM



Und Venta
UNIDAD

Tabla Técnica

Anchura	3 cm
Longitud total	30 cm
Material	50% VISCOSA - 50% POLIESTER

Ref. 2925 GEL DE MANOS PONS G5L



Und Venta
CJ4u

Tabla Técnica

Peso	5 kg
------	------

Ref. 3140 LAVAVAJILLAS MANUAL G5L



Und Venta
CJ4u

Tabla Técnica

Peso	5 kg
------	------

Ref. 2926 LAVAVAJILLAS MAQUINA G6KG. AGUA DURA

Und Venta
CJ4u



Tabla Técnica

Capacidad	5 l
-----------	-----

Ref. 3115 LIMPIACRISTALES - MULTIUSOS G5L

Und Venta
CJ4u



Tabla Técnica

Peso	5 kg
------	------

Ref. 3807 LIMPIADOR BARDIVAL 96 DESINFEC-GERMINIC G5L

Und Venta
CJ4u



Tabla Técnica

Peso	5 kg
------	------

Ref. 2944 LIMPIADOR GENERAL BAÑOS G5L

Und Venta
CJ4u



Tabla Técnica

Peso	5 kg
------	------

Ref. 3918 MOPA Y BASTIDOR 60X14CM

Und Venta
UNIDAD

MOPA ABRILLANTADORA ALGODÓN COMPLETA



Tabla Técnica

Dimensiones	60x14 cm
Material	ALGODÓN REPROCESADO Y HIERRO GALVANI.



Si este documento no incluye las marcas o productos que fabrica o distribuye tu empresa, notifícanoslo en contacto@hosteleria10.com.

Estaremos encantados de incorporarlas.