



Catálogo de los
MATA INSECTOS
distribuidos en España

Este catálogo agrupa toda la información disponible sobre los [Mata Insectos](#) que se distribuyen en España, según la facilitan sus respectivos fabricantes. Esta información incluye productos, modelos, características técnicas y precios.

Los precios indicados en este catálogo son los Precios de Venta Recomendados por cada fabricante, que puede haberlos actualizado, dejándolos obsoletos. Consúltanos el precio actual.

En todo caso, en la tienda online Hostelería10.com mejoramos con grandes descuentos los precios de todos los productos incluidos en este catálogo.

Las marcas de la sección Mata Insectos que forman parte de este catálogo son:

Casfri

Copele

Eutron

Fricosmos

Lacor

Pelsis

Pimex

Savemah

Tecno Sistema

Vajillas Llorca

Sólo una cuidada selección de los mejores productos de este catálogo están incluidos en Hostelería10.com.

Si tienes alguna duda respecto a alguno de estos productos o no encuentras el que buscas, escríbenos a contacto@hosteleria10.com o llámanos al 91 161 03 04.

Estaremos encantados de atenderle.

MATAINSECTOS - ELÉCTRICOS

EL MEJOR SISTEMA CONOCIDO PARA ACABAR CON TODA CLASE DE INSECTOS VOLADORES, SIN CONTAMINAR EL AMBIENTE NI PRODUCIR OLOR ALGUNO.

MATAINSECTOS - FABRICADOS TOTALMENTE EN ACERO INOX

MODELO	ANCHO-FONDO-ALTO
T-11	30x11x23

Área de cobertura: 125 m². aprox. Consumo: 1x11 W.
Tensión parrilla: 2.500 W.
Número de tubos: 1



T-11
TOTAL INOX.

MODELO	ANCHO-FONDO-ALTO
DT-11	31x11x30

Área de cobertura: 250 m². aprox. Consumo: 2x11 W. = 22 W.
Tensión parrilla: 2.500 W.
Número de tubos: 2



DT-11
TOTAL INOX.

MODELO	ANCHO-FONDO-ALTO
DT-15	51x11x31

Área de cobertura: 500 m². aprox. Consumo: 2x15 W. = 30 W.
Tensión parrilla: 2.900 W.
Número de tubos: 2



DT-15
TOTAL INOX.

MODELO	ANCHO-FONDO-ALTO
DT-22	54x16x37

Área de cobertura: 750 m². aprox. Consumo: 3x15 W. = 45 W.
Tensión parrilla: 5.000 W.
Número de tubos: 3



DT-22
TOTAL INOX.

MATAINSECTOS - ELÉCTRICOS

MATAINSECTOS - FABRICADOS EN ABS Y ALUMINIO



MODELO	POTENCIA	ANCHO-FONDO-ALTO	TENSIÓN
MT-30	32 W	400 x 95 x 320	220 V. - 50 Hz

Área de cobertura: 300 m², aprox. Consumo: 2x16 W. = 32 W.
 Tensión parrilla: 2800 W.
 Número de tubos: 2

Eléctrico

Fabricado en estructura de aluminio y ABS.
 Con bandeja de limpieza.
 Diseñado para colocar en pared, techo o simplemente apoyado.



MT-30

MODELO	POTENCIA	ANCHO-FONDO-ALTO	TENSIÓN
MT-40	40 W	650 x 95 x 360	220 V. - 50 Hz

Área de cobertura: 450 m², aprox. Consumo: 2x20 W. = 40 W.
 Tensión parrilla: 2900 W.
 Número de tubos: 2

Eléctrico

Fabricado en estructura de aluminio y ABS.
 Con bandeja de limpieza.
 Diseñado para colocar en pared, techo o simplemente apoyado.

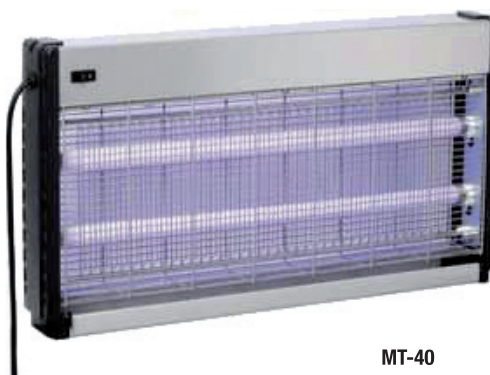

MT-40



EXTERMINADORES DE INSECTOS

EXTERMINADOR DE INSETOS

Exterminadores de insectos

Exterminadores de insetos



Cod. 90257 26,24 € c/IVA

Mod-6 Plástico

✦ Ø: 14 x 31 h.



Cod. 90258 123,09 € c/IVA

Mod-16 aluminio

✦ cm: 34 x 14 x 26 h.



Cod. 90259 140,44 € c/IVA

Mod-30 aluminio

✦ cm: 51,5 x 13 x 26 h.



Cod. 90260 434,98 € c/IVA

Mod-40 inox.

✦ cm: 69,5 x 14 x 26,5 h.



COPELE, ante la posibilidad de mejorar sus fabricados, se reserva el derecho modificarlos en relación a las características y especificaciones presentes en este catálogo.
COPELE, tendo em vista a possibilidade de melhorar seus produtos, reserva-se o direito de modificá-los em relação às características e especificações presentes neste catálogo.

ATRAPA INSECTOS

- Fabricados en aluminio, es ideal para lugares públicos, como supermercados, tiendas de alimentación, restaurantes, etc.
- Utilizan tubos de luz negra, que sirven de cebo para atraer a los insectos, siendo electrocutados por la red interior eléctrica.
- Tiene dos lados para atraer al insecto desde cualquier dirección; idóneo para ser colgado en la pared.
- Completamente protegido, la malla exterior impide que el dedo toque la parrilla eléctrica, muy seguros.

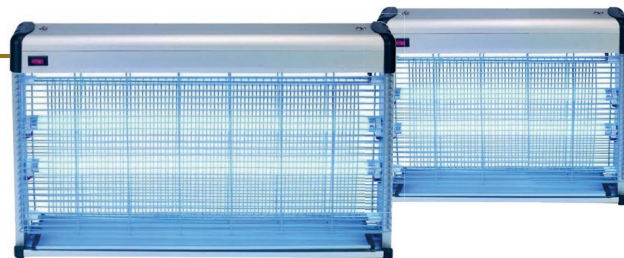

MODELO	CÓDIGO	COBERTURA (M2)	POTENCIA	DIMENSIONES (mm.)	P.V.P.
2295	40-10	50	26 W.	387x115x295	73
2296	40-15	80	36 W.	495x113x324	88
2297	40-20	120	46 W.	648x113x389	115

EXTERILIZADOR UVA PARA 10 Y 14 CUCHILLOS

- Estructura en acero inoxidable y cesta extraíble
- Diseño ergonómico y fácil de limpiar
- Temporizador mecánico se detiene cuando la puerta está abierta
- Bloqueable
- 220-240V / 50Hz.

TIPO	CÓDIGO	PESO (Kg.)	POTENCIA	DIMENSIONES (mm.)	P.V.P.
10 Cuchillos	2768E	9	8 W.	405x100x550	426
14 Cuchillos	2769E	9	8 W.	450x100x650	462



GUANTES DE MALLA METÁLICA

- Guante ambidiestro.
- Anticorte de malla metálica.



CÓDIGO	MEDIDA	TALLA	P.V.P.
2801	XXSmall	<72	135
2802	XSmall	73-78	135
2803	Small	79-83	135
2804	Medium	84-88	135
2805	Large	89-92	135
2806	XLarge	>92	135

Encuentra una amplia variedad de accesorios y complementos para tu empresa hostelera.

Exterminador de insectos mediante parrilla eléctrica serie UK-INOX

Insect killer by electric grill UK-INOX series
Désinsectiseur à gril Électrique modèle UK-INOX

* Este artículo se puede fabricar a 60Hz bajo pedido. Consulte precio y plazo de entrega.

* This item can be manufactured at 60Hz upon request. Ask for price and delivery time.

* Cet article peut se fabriquer à 60Hz sur commande. Consulter prix et délai de livraison.



UK-80 INOX

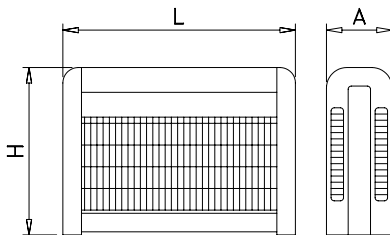

¿Lo necesita a 60 Hz?
Consulte precio y plazo.

60 Hz required?

Ask price and delivery time.

60 Hz requis?

Demandez le prix et le délai de livraison.

L	A	H	Modelo Model Modèle	Potencia Power Puissance	Frecuencia Frequency Fréquence	Bombilla Light bulb Ampoule	Cobertura Coverage Couverture	Consumo Consumption Consommation	Kg	Barcode	€
380	105	260	UK-40 INOX	20 w	50 Hz	1x20 W	50 m ²	20 W	2,8	485844	84,00
380	105	260	UK-80 INOX	40 w	50 Hz	2x20 W	100 m ²	40 W	3,4	485846	104,00
695	105	285	UK-240 INOX	80 w	50 Hz	4x20 W	240 m ²	89 W	5,7	485848	159,00

Exterminador de insectos mediante trampa adhesiva serie UL

Insect killer by glue board UL series
Désinsectiseur à piège adhésif modèle UL

Características:

Silencioso y discreto. Diseño moderno y compacto. Placa adhesiva de fácil sustitución, con mayor área de captación. El aparato no sólo atrae más insectos que los aparatos convencionales, sino que además lo hace de forma más higiénica. Material de alta calidad, fácil mantenimiento. 2 años de garantía.

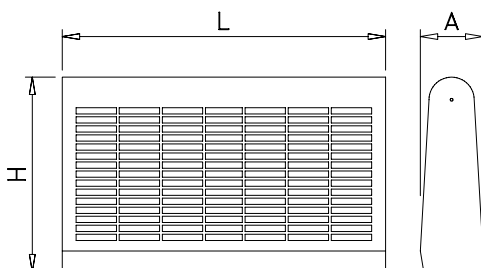

Characteristics:

Silent and sober. Modern and compact design. Easy to replace adhesive trap, with higher coverage area. This device not only appeals more insects than the conventional ones, but it also does it in a more hygienic way. High quality material and easy maintenance. 2 years of guarantee.

Caractéristiques:

Silencieux et sobre. Design d'avant garde et compact. Trappe adhésif facile à substituer, avec plus grande zone de couverture. L'appareil non seulement attire plus d'insectes mais encore il les attire d'une forme plus hygiénique. Matériel d'haute qualité et facile maintien. Garantie de 2 années.

L	A	H	Modelo Model Modèle	Potencia Power Puissance	Frecuencia Frequency Fréquence	Tubo Tube Tube	Cobertura Coverage Couverture	Consumo Consumption Consommation	Kg	Barcode	€
470	95	290	UL-80	30 W	50 Hz	2x15 W	80 m ²	45 W	3,85	485838	160,00

Exterminador de insectos mediante trampa adhesiva serie MR

Insect killer by glue board MR series
Désinsectiseur à piège adhésif modèle MR



Características:

Silencioso y discreto.
Diseño moderno y compacto.
Placa adhesiva de fácil sustitución, con mayor área de captación. (1 unidad incluida)
El aparato no sólo atrae más insectos que los aparatos convencionales, sino que además lo hace de forma más higiénica ya que se quedan pegados a la trampa y no se desprenden del aparato.
Material de alta calidad, fácil mantenimiento.
2 años de garantía.
* Recambios de trampas adhesivas correspondientes a este modelo: 485898
* Este artículo se puede fabricar a 60Hz bajo pedido. Consulte precio y plazo de entrega.

Characteristics:

Silent and discreet.
Modern and compact design.
Easy to replace adhesive trap, with higher coverage area. (1 unit included)
This device not only attracts more insects than the conventional ones, but it also does it in a more hygienic way.
High quality material and easy maintenance.
2 years of guarantee.
* Spare parts of adhesive traps corresponding to this model: 485898
* This item can be manufactured at 60Hz upon request. Ask for price and delivery time.

Caractéristiques:

Silencieux et sobre.
Design d'avant garde et compact.
Trappe adhésif facile à substituer, avec plus grande zone de couverture. (1 pièce incluse)
L'appareil non seulement attire plus d'insectes mais encore il les attire d'une forme plus hygiénique.
Matériel d'haute qualité et facile maintien.
Garantie de 2 années.
* Pièces détachées de pièges adhésifs correspondant à ce modèle: 485898.
* Cet article peut se fabriquer à 60Hz sur commande. Consulter prix et délai de livraison.



¿Lo necesita a 60 Hz?
Consulte precio y plazo.

60 Hz required?
Ask price and delivery time.
60 Hz requis?

Demandez le prix et le délai de livraison.

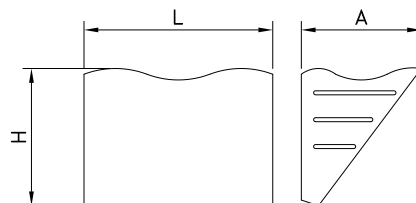

L	A	H	Modelo Model Modèle	Potencia Power Puissance	Frecuencia Frequency Fréquence	Tubo Tube Tube	Cobertura Coverage Couverture	Consumo Consumption Consommation	Kg	Barcode	€
460	180	151	MR-40	20 W	50 Hz	1x20 W	50 m ²	20 W	2,7	485894	84,00

Exterminador de insectos serie SP-80

Insect killer by glue board SP-80 series
Désinsectiseur à piège adhésif modèle SP-80



Características:

Silencioso, discreto, sin explosión de insectos y sin olores.
El aparato no sólo atrae más insectos que los aparatos convencionales, sino que además lo hace de una manera más higiénica al quedar el insecto atrapado en su trampa de film adhesivo. Resistente a la humedad y rayos UV.
Permite una instalación colgante o mural, incluye kit necesario de cadena y soportes.
* Este artículo se puede fabricar a 60Hz bajo pedido. Consulte precio y plazo de entrega.

Characteristics:

Silent, discreet and odor free. No insect explosion.
This device not only attracts more insects than the conventional ones, but also does it in a more hygienic way since the insects are trapped on its glue trap, resistant to moisture and UV rays.
For hanged or wall installation, chain and supports included.
* This item can be manufactured at 60Hz upon request. Ask for price and delivery time.



¿Lo necesita a 60 Hz?
Consulte precio y plazo.

60 Hz required?
Ask price and delivery time.
60 Hz requis?

Demandez le prix et le délai de livraison.

Caractéristiques:

Silencieux, discret, sans explosion d'insectes et sans odeurs.
Le dispositif non seulement attire plus d'insectes que les dispositifs classiques, mais aussi le fait de forme plus hygiénique car l'insecte reste attrapé dans son piège de film adhésif, résistant à l'humidité et aux rayons UV.
Il permet une installation en suspension ou murale, le kit comprend la chaîne et les supports.
* Cet article peut se fabriquer à 60Hz sur commande. Consulter prix et délai de livraison.

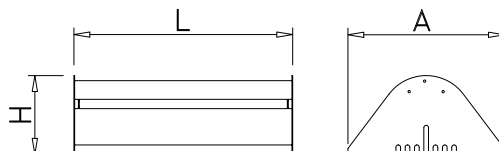

L	A	H	Modelo Model Modèle	Potencia Power Puissance	Frecuencia Frequency Fréquence	Tubo Tube Tube	Cobertura Coverage Couverture	Consumo Consumption Consommation	Kg	Barcode	€
485	350	160	SP-80	30 W	50 Hz	2x15 W	80 m ²	30 W	3,6	485832	140,00

Exterminador de insectos interior/exterior mediante parrilla eléctrica 120 m2 Serie LD120
 Insect-o-cutor 120 m2 indoor / outdoor LD120 Series
 Destructeur d'insectes intérieur / extérieur grille électrique 120 m2 LD120 Series

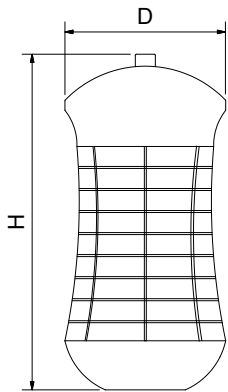

Novedad
 ew
 nouveau



D	H	Modelo Model Modèle	Potencia Power Puissance	Frecuencia Frequency Fréquence	Bombilla Light bulb Ampoule	Cobertura Coverage Couverture	Consumo Consumption Consommation	Kg	Barcode	€
160,5	335	LD-120	8 W	50 Hz	UV-A LED 18 w	120 m ²	8 W	0,89	485834	55,00

Exterminador de insectos mediante trampa adhesiva 30 m2 Serie V30
 Electric fly killer with glue board 30 m2 V30 Series
 Exterminateur d'insectes piège collant 30 m2 Série V30

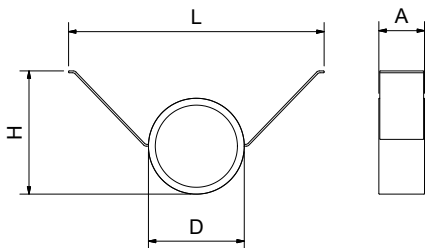

Novedad
 ew
 nouveau



L	A	D	H	Modelo Model Modèle	Potencia Power Puissance	Frecuencia Frequency Fréquence	Bombilla Light bulb Ampoule	Cobertura Coverage Couverture	Consumo Consumption Consommation	Kg	Barcode	€
280	50	105	135	V-30	5 W	50-60 Hz	8 x UV-A LED x 0,63 w	30 m ²	5 W	0,16	485836	25,00



Exterminador de insectos mediante trampa adhesiva serie BC

Electric glue board fly killer BC series

Exterminateurs d'insectes à trappe adhésif serie BC



Características:

El diseño innovador de la serie BC agrupa la eficiencia del control de insectos voladores y la estética contemporánea y moderna de un aplique de luz. Sus diferentes diseños permiten escoger el modelo que mejor se integre con el lugar de utilización.

Sus ventajas con respecto a otros aparatos son:

Construidos en acero inoxidable.

Diseño exclusivo. Carátulas intercambiables.

Silenciosos.

Ahorro energético: Lámpara de bajo consumo.

Sin transformadores, cebadores, etc. garantizando fiabilidad y poco mantenimiento.

Posibilidad de lavarlos o esterilizarlos al poderse introducir en máquinas de lavado, lavavajillas o directamente bajo el agua, desmontando fácilmente y sin herramientas la parte eléctrica.

Ideal para cualquier lugar donde el control de los insectos deba ser discreto y el uso de un exterminador convencional resultaría inapropiado. Recomendado para restaurantes, cafeterías, bares, hoteles, oficinas, tiendas de alimentación, zonas de manipulación de alimentos etc.

Characteristics:

The innovative design of BC series joins the efficiency in flying insect control and the contemporary and modern aesthetic of a wall lamp. Its different designs allow you to choose the most suitable model for the place of usage.

Its advantages in relation to other devices are:

Made of stainless steel.

Exclusive design with exchangeable covers.

Silent.

Power saving with low consumption lamps. Without transformers, chokes, etc. It guarantees liability and low maintenance.

Possibility of washing or sterilizing in washing machines, dishwashers or directly under water, just dismantling the electrical components easily, without any tool.

Perfect for any place where the insect control must be discrete and the usage of a conventional insect killer would be inadequate. It is recommended for restaurants, cafes, bars, hotels, offices, food shops, food preparation areas, etc.

Caractéristiques:

Le design innovateur du modèle BC attache l'efficacité du control des insectes volants et l'esthétique contemporaine et moderne d'un applique. Son designs différents permettent choisir le modèle que plus s'intègre avec l'endroit d'utilisation.

Les avantages par rapport autres modèles sont :

Construit en acier inoxydable.

Design exclusif avec façades interchangeables.

Silencieuses.

Économie énergétique. Lampe de consommation bas sans transformateur ou poire qui garantisse fiabilité et maintenance. Possibilité de le laver ou le stériliser puisque il peut se mettre dans machines à laver, lave-vaisselles ou directement sous l'eau. Facile à démonter sans outils.

Parfait pour quelque endroit ou le control des insectes doit être discret et l'usage d'un exterminateur conventionnel serait inadéquat. Recommandé pour restaurants, cafés, bars, hôtels, bureaux, magasins d'alimentation, zones de manipulation d'aliments, etc.



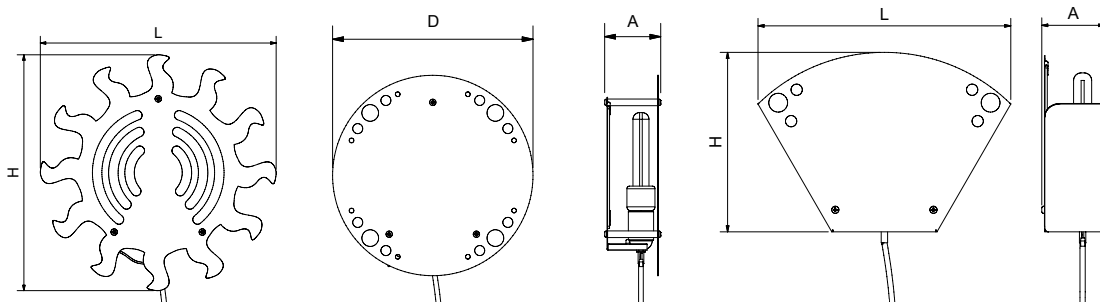

	L	D	A	H	Modelo Model Modèle	Potencia Power Puissance	Cobertura Coverage Couverture	W	Tensión Voltage Tension	Frecuencia Frequency Fréquence			€
		300	84		Industrial	20 W	50 m ²	20 W	220/240 V	50/60 Hz	1,1	085810	118,00
												086010	139,00
	336		84	240	AP-INOX	20 W	50 m ²	20 W	220/240 V	50/60 Hz	1,7	085812	129,00
												086012	149,00
	350		84	350	Sol	20 W	50 m ²	20 W	220/240 V	50/60 Hz	0,96	085802	149,00
												086002	166,00
	280		84	300	Luna	20 W	50 m ²	20 W	220/240 V	50/60 Hz	1,13	085804	145,00
	300		84	345	Estrella	20 W	50 m ²	20 W	220/240 V	50/60 Hz	0,94	085806	145,00
	343		84	269	Nube	20 W	50 m ²	20 W	220/240 V	50/60 Hz	1,10	085808	145,00
	271		84	315	Manzana	20 W	50 m ²	20 W	220/240 V	50/60 Hz	1,04	085814	145,00
	310		84	293	Cerezas	20 W	50 m ²	20 W	220/240 V	50/60 Hz	0,96	085816	145,00
	300		84	300	Pollería	20 W	50 m ²	20 W	220/240 V	50/60 Hz		085818	145,00
	300		84	300	Queso	20 W	50 m ²	20 W	220/240 V	50/60 Hz		085821	145,00
	300		84	300	Carnicería	20 W	50 m ²	20 W	220/240 V	50/60 Hz		085822	145,00
	300		84	300	Charcutería	20 W	50 m ²	20 W	220/240 V	50/60 Hz		085824	145,00
	300		84	300	Variantes	20 W	50 m ²	20 W	220/240 V	50/60 Hz		085826	145,00
	300		84	300	Panadería	20 W	50 m ²	20 W	220/240 V	50/60 Hz		085828	145,00
	300		84	300	Pescadería	20 W	50 m ²	20 W	220/240 V	50/60 Hz	1,09	085829	145,00

Atrapador de insectos Tephri Trap

Tephri Trap insect trap
Piège à insectes Tephri Trap



Características:

Atrapador de insectos con cuatro agujeros para aumentar el flujo de los atrayentes

Versátil, puesto que puede trabajar en seco mediante parches atrayentes y en húmedo mediante proteínas hidrolizadas (Nulure, Buminal, etc). Capacidad 400 cc.

Characteristics:

Insect trap provided with four holes to increase the flow of the attractant lure
Versatile since it can operate in dry mode by means of attractant patches or in wet mode by means of hydrolyzed proteins (Nulure, Buminal, etc.) Capacity: 400 cc.

Caractéristiques:

Piège à insectes avec 4 trous pour augmenter le flux des insectes appâts
Versatile puisqu'on peut l'utiliser en sec avec des patchs et en humide avec des protéines hydrolysées -Capacité 400 cc.

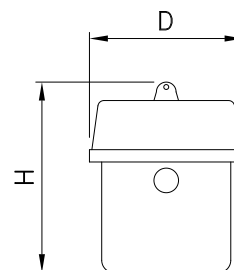

D	H	Gr	Barcode	€
125	155	136	485802	8,00

Atrapador de insectos Easy Trap

Easy Trap insect trap
Piège à insectes Easy Trap



Características:

Fácil manejo, posibilidad de trabajar en seco y en húmedo. Gran eficacia.

Diseñado especialmente para atrapar todas las moscas de las frutas (Ceratitis, Bactrocera, Ragholetis, Anastrepha, etc.), pero puede atrapar otros muchos insectos si se usa con los atrayentes adecuados (por ej. Drosophilas, moscardas y avispa).

Revolucionario diseño que permite una óptima dispersión de los atrayentes de su interior y un dispositivo seguro de retención de los insectos.

Facilidad para ser colgado por su percha adaptable.

Caractéristiques:

Facile usage, possibilité d'utiliser en sec ou en humide, Grande efficacité

Conçu pour attraper spécialement toutes les mouches (Ceratitis, Bactrocera, Ragholetis, Anastrepha, etc) mais peut également attraper d'autres insectes si on l'utilise avec les appâts appropriés (par ex. Drosophilas, moscardas et guêpes)

Révolutionnaire design qui permet une dispersion optimum des appâts en son intérieur et un dispositif sûr de retenue des insectes

S'accroche facilement grâce à son crochet adaptable

Characteristics:

Easy to use. Two operating modes: dry and wet. High efficiency.

Designed to catch fruit flies (Ceratitis, Bactrocera, Ragholetis, Anastrepha, etc.) In addition, if the adequate attractant lures are used, it can also trap many other insects such as drosophilas, blow flies and wasps.

State of the art design for an optimal spreading of the attractant lures outwards with an insect retention security device

Its adaptable sling bar makes it easy to hang.

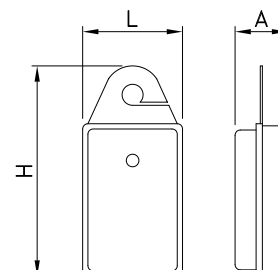

L	A	H	Gr	Barcode	€
95	50	200	56	485804	7,00

















Relación de repuestos para exterminadores de insectos

List of spares for insect killers
Liste de pièces de rechange pour destructeurs d'insectes

	Modelo Model Modèle		Bombilla / Tubo Light bulb Ampoule	Trampas adhesivas Adhesive traps Trappes adhésives	Estárter Starter / Choke Starter
485844	UK-40		 485886	<input checked="" type="checkbox"/>	<input checked="" type="checkbox"/>
485844	UK-40		 485857	<input checked="" type="checkbox"/>	 448516
485846	UK-80		 485886	<input checked="" type="checkbox"/>	<input checked="" type="checkbox"/>
485846	UK-80		 485860	<input checked="" type="checkbox"/>	 448516
485848	UK-240		 485886	<input checked="" type="checkbox"/>	<input checked="" type="checkbox"/>
485838	UL		 485860	 485872	 448516
485894	MR		 485886	 485898	<input checked="" type="checkbox"/>
485894	MR		 485862	 485898	 448518
485832	SP-80		 485860	 485852	 448516
485832	SP-80		 485860	 485852	 448516
0858xx	BCxx		 485886	 485880	<input checked="" type="checkbox"/>













Repuestos para exterminadores de insectos descatalogados

Spares for discontinued insect killers
Pièces de rechanges destructeurs déclassés

	Modelo Model Modèle	Bombilla / Tubo Light bulb Ampoule	Trampas adhesivas Adhesive traps Trappes adhésives	Estárter Starter / Choke Starter	Reactancia Reactance / Ballast Réactance	
485844	UK-40	 485856	 485856	<input checked="" type="checkbox"/>	 448516	 485820
485846	UK-80	 485860	 485860	<input checked="" type="checkbox"/>	 448516	 485820
485848	UK-240	 485866	 485866	<input checked="" type="checkbox"/>	 448518	 485822
485894	MR	 485862	 485862	 485897	 448516	<input checked="" type="checkbox"/>

Repuestos para exterminadores de insectos

Spares for insect exterminators
Rechanges pour exterminateurs d'insectes

		Unidades por caja Box units Unités par boîte		€
	20 W - Luz negra (E27 x 160) 20 W - Black light (E27 x 160) 20 W - Lumière noire (E27 x 160)	1	485886	9,00
	11 W - Luz LED blanca (E27 x 135) 11 W - White LED light (E27 x 135) 11 W - Lumière blanche LED (E27 x 135)	1	485887	17,00
	UV-A LED 18 w. UV-A LED 18 w. UV-A LED 18 w.	1	485863	11,00
	10 W - Bombilla LED RGB E27 con mando a distancia RGB LED bulb E27 10W with remote control Ampoule LED RGB E27 10W avec télécommande	1	485891	38,00
	Tubo 8 W	1	485856	7,00
	Tubo 11 W	1	485857	7,00
	Tubo 15 W	1	485858	12,00
	Tubo 15 W	1	485860	6,00
	Tubo 40 W	1	485866	11,00
	Tubo 18 W	1	485862	18,00
	Estárter para 15W Starter / Choke for 15W Starter pour 15W	1	448516	4,20
	Estárter para 30W Starter / Choke for 30W Starter pour 30W	1	448518	5,30
	Balasto (Reactancia) para UK-40 y UK-80 Reactance / Ballast for UK-40 & UK-80 Réactance pour UK-40 et UK-80	1	485820	16,00
	Balasto (Reactancia) para UK-240 Reactance / Ballast for UK-240 Réactance pour UK-240	1	485822	17,00
	Trampas adhesivas para SP-80 (395x300 mm.) Adhesive traps for SP-80 (395x300 mm.) Trappes adhésives pour SP-80 (395x300 mm.)	6	485852	39,00
	Trampas adhesivas para V-30 Adhesive traps for V-30 Trappes adhésives pour V-30	6	485855	4,00
	Trampas adhesivas para UL-80 (450x290 mm.) Adhesive traps for UL-80 (450x290 mm.) Trappes adhésives pour UL-80 (450x290 mm.)	6	485872	35,00
	Trampas adhesivas para MR-40 (460x175 mm.) Adhesive traps for MR-40 (460x175 mm.) Trappes adhésives pour MR-40 (460x175 mm.)	5	485898	30,00
	Trampas adhesivas para MR-70 Adhesive traps for MR-70 Trappes adhésives pour MR-70	6	485897	34,00
	Trampas adhesivas Adhesive traps Trappes adhésives	6	485880	19,00

Repuestos para exterminadores de insectos

Spares for insect exterminators

Recharges pour exterminateurs d'insectes



Enchufe con mando a distancia
Remote controlled RF socket
Connectez avec télécommande

Tensión
Voltage
Tension

Frecuencia
Frequency
Fréquence



240V

50 Hz

30
mts.

A23-12v

215

485892

27,00



Adaptador enchufe tipo H
Type H plug adapter
Adaptateur pour prise électrique type H

220V

50 Hz

56

485878

8,00

Contenedor de desperdicios con tapa y ruedas

Waste bin with lid and wheels

Conteneur à ordures avec couvercle et roulettes



L	A	H	D	Capacity	Weight	Color	Barcode	Price
470	550	670		60 lbs	8,75	Grey	486002	82,00
						Green	486042	
						Blue	486038	
						Yellow	486040	
						Orange	486044	
						Red	486046	
470	550	925		120 lbs	10,50	Grey	486034	87,00
						Blue	486032	
						Green	486036	
						Yellow	486030	
						Orange	486035	
						Red	486037	
580	740	1.070		240 lbs	14,50	Grey	486084	164,00
						Blue	486082	
						Green	486086	
						Yellow	486080	
						Orange	486088	
						Red	486088	

Características:

Ampliamente resistentes al calentamiento, a las heladas y a los productos químicos.

Characteristics:

Highly resistant to heat, extreme cold and chemical products.

Caractéristiques:

Très résistant aux hautes températures, aux gelées et aux produits chimiques.



L	A	Capacity	Weight	Color	Barcode	Price
470	550	60 lbs 120 lbs	230	Grey	486090	27,00
				Green	486091	
				Blue	486092	
				Yellow	486094	
580	740	240 lbs	300	Grey	486120	35,00
				Green	486122	
				Blue	486124	
				Yellow	486126	
					486128	

Pedal opcional
Optional pedal
Pédale en option

60 lbs

486050

28,00

Pedal opcional
Optional pedal
Pédale en option

120 lbs

486060

29,00



L	Capacity	Weight	Barcode	Price
460	60 lbs 120 lbs 240 lbs	680	486096	21,00
	60 lbs 120 lbs	110	486097	21,00
	550	240 lbs	150	486098



El precio es por pareja.
The pair is included in the price.
Le paire est inclus dans le prix.



► MATA MOSQUITOS

· Professional use ·



Perfecto para el uso en lugares públicos como bares, restaurantes, hoteles, etc... Su elegante diseño es ideal para darle un toque moderno a cualquier espacio

Discreto, silencioso y seguro, sin descarga eléctrica

Es una alternativa perfecta a los insecticidas y mata-moscas tradicionales

No contamina (sin químicos ni venenos), evita la fragmentación del insecto y la dispersión de las bacterias

La luz ultravioleta atrae todo tipo de insectos voladores los cuales se eliminan mediante el papel adhesivo

El papel adhesivo se sustituye en segundos, ofreciendo una limpieza fácil y rápida

Parfait pour une utilisation dans des lieux publics tels que des bars, restaurants, hôtels, etc.

Son style est idéal pour apporter une touche moderne à tout type d'espace Discret, silencieux et sûr, sans décharge électrique

Il s'agit d'une excellente alternative aux insecticides et tue-mouches traditionnels Ne pollue (pas de produits chimiques ou de poisons), évite la fragmentation de l'insecte et la

dispersion des bactéries

La lumière ultraviolette attire tout type d'insectes volants, qui sont éliminés à travers le papier adhésif

Le remplacement du papier adhésif s'effectue en quelques secondes, permettant ainsi un nettoyage facile et rapide

Ideal zum Einsatz in öffentlichen Bereichen wie Gaststätten, Restaurants, Hotels, usw. Sein elegantes Design verleiht ihm ein modernes Aussehen in allen Räumen Diskret, leise und sicher, ohne elektrische Entladungen

Eine perfekte Alternative zu herkömmlichen Insekten- und Fliegenbekämpfungsmitteln Es erfolgt keine Kontaminierung (keine Chemikalien oder Gifte), Insekt nicht fragmentiert und die Bakterien nicht verbreitet werden

Das UV-Licht zieht alle möglichen fliegenden Insekten an, die mithilfe des Klebpapiers eliminiert werden

Der Austausch des Klebpapiers erfolgt sekundenschnell für eine einfache und schnelle Reinigung

Perfect for public places like bars, restaurants, hotels, etc...

It's elegant design is perfect for giving a modern touch to any space

It's discrete, quiet and safe and doesn't produce electric shocks

It's a perfect alternative to insecticides and traditional

Doesn't pollute (no chemicals or poisons), it doesn't crush insects and spread bacteria

The UV light attracts all kinds of flying insects which get eliminated using adhesive paper

The adhesive paper can be changed in seconds for fast and easy cleaning

Sin descargas eléctricas

Doesn't produce electric shocks



Perfeito para uso em lugares públicos, como bares, restaurantes, hotéis, etc. O seu design elegante é ideal para dar um toque moderno a qualquer espaço Discreto, silencioso e seguro, sem descargas elétricas

Uma alternativa perfeita aos inseticidas e mata-moscas tradicionais

Não contamina (sem produtos químicos ou venenos), evitando a fragmentação dos insetos e a dispersão das bactérias

A luz ultravioleta atrai todo o tipo de insetos voadores, que são eliminados pelo papel adesivo

O papel adesivo substitui-se em segundos, proporcionando uma limpeza fácil e rápida



Set de 3 láminas adhesivas

Ensemble de 3 feuilles adhesives

Set von 3 Klebe Folie

Set of 3 adhesives sheet

Conjunto de 3 folhas adhesivas

Matamosquitos DECOR

Anti-moustiques

Fliegenfänger

Moskito killer

Mata mosquitos

Ref	€	W	Área Protección	U.Venta
39135	83,40	35	60 m2	1

Ref	€	U.Venta
R39135C	10,80	1

* Se recomienda reemplazar el papel adhesivo cada 10 días pero si más de 2/3 del papel está cubierto de moscas, reemplace el papel

It is recommended that you replace the sticky fly paper every 10 days but if more than 2/3 of the paper is covered in flies, replace the paper

Ref	Tensión/Voltage	Potencia/Power	Área protec./Prot. area	Lámparas/Lamps	L. cable./Cord length	Dimensiones/Sizes	Peso/Weight
39135	220-240 V / 50-60 Hz	35 W	60 m2	2 x 15W	115 cm	42x23,8x17,3 cm	1,36 Kg

Los precios pueden estar desactualizados. Llámanos al 91 161 03 04 para consultar los precios en vigor.



A



Luz ultravioleta
Ultraviolet light

B



Mata mosquitos

Appareil anti-moustiques
Fliegenfänger
Moskito killer
Mata mosquitos

La luz ultravioleta atrae a los mosquitos y gracias a una pequeña descarga eléctrica, son fulminados en el acto
Funciona mediante corriente eléctrica, libre de productos tóxicos
Bandeja extraíble para una fácil limpieza
Diseñado para uso interior: hogar, oficinas, hoteles, locales comerciales, restaurantes, fábricas, etc.

La lumière ultraviolette attire les moustiques qui sont immédiatement foudroyés grâce à une petite décharge électrique
Fonctionnement par courant électrique, sans produits toxiques
Plateau amovible pour un nettoyage facile
Conçu pour un usage intérieur : foyers, bureaux, hôtels, établissements commerciaux, restaurants, usines, etc.

Das ultraviolette Licht zieht Mücken an und diese werden anhand einer kleinen elektrischen Entladung sofort vernichtet
Betrieb mit elektrischem Strom, frei von giftigen Bestandteilen
Herausziehbares Blech für einfache Reinigung
Für Verwendung in geschlossenen Räumen konzipiert: Haushalt, Büros, Hotels, Läden, Restaurants, Fabriken, etc.

The ultraviolet light attracts mosquitoes and, thanks to a small electric shock, they are killed instantly
Powered by electric current, free from toxic products
Removable tray for easy cleaning
Designed for indoor use: home, offices, hotels, business premises, restaurants, factories, etc.

A luz ultravioleta atrai os mosquitos, que são fulminados instantaneamente por uma pequena descarga elétrica
Funciona com corrente elétrica, sem produtos tóxicos
Bandeja extraível para facilitar a limpeza
Concebido para uso interior: em casa, no escritório, hotéis, estabelecimentos comerciais, restaurantes, fábricas, etc.

Ref	€	W	Área Protección	U.Venta
A 39128	75,30	22	60 - 80 m ²	1
B 39137	92,60	33	100 - 1200 m ²	1

Ref	Tensión/Voltage	Potencia/Power	Lámparas/Lamps	Area protec./Prot. area	Dimensiones/Sizes	Peso/Weight
39128	220-240 V / 50-60 Hz	22 W	2 x 10W	60 - 80 m ²	33,8x9,9x26 cm	2,20 Kg
39137	220-240 V / 50-60 Hz	33 W	3 x 10W	100 - 1200 m ²	50,3x10x26 cm	2,83 Kg

New

B



Vida útil de trabajo
Functional lifespan
20.000 h

ABS
Plastic

Matamosquitos LUCE

Anti-moustiques
Fliegenfänger
Moskito killer
Mata mosquitos

A

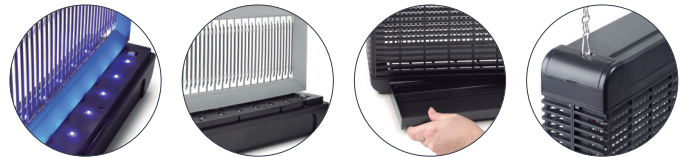

Diseñado para lugares públicos como bares, restaurantes, hoteles, etc.
Una alternativa perfecta a los insecticidas, libre de contaminación e inócua para los humanos
Dispone de rejilla metálica de alto voltaje (4000V) en el interior donde los insectos son electrocutados con una tasa de eliminación instantánea del 100%
Bandeja desmontable recoge insectos en la parte inferior, facilita la limpieza

Conçu pour des lieux publics tels que les bars, les restaurants, les hôtels, etc.
Une alternative parfaite aux insecticides, sans contamination et inoffensif pour les humains
Dispose d'une grille métallique de haut voltage (4000V) à l'intérieur où les insectes sont électrocutés avec un taux d'élimination instantanée de 100%
Plateau démontable ramasse-insectes dans la partie inférieure, qui facilite le nettoyage

Konzipiert für öffentliche Bereiche wie Kneipen, Restaurants, Hotels usw.
Eine perfekte Alternative zu Insektenbekämpfungsmitteln, schadstofffrei und ungiftig für Menschen
Im Inneren befindet sich ein unter Hochspannung stehendes Metallgitter (4000 V), an dem die Insekten per Stromschlag sofort und zu 100 % getötet werden
Demontierbare Insekten-Auffangwanne im Inneren, um die Reinigung zu erleichtern

Designed for public spaces such as bars, restaurants, hotels, etc.
A perfect alternative to insecticides, free from contamination and harmless to humans
It has an internal high-voltage metal grill (4000V) that instantaneously electrocutes insects with a 100% elimination rate
Removable tray that collects insects on the bottom, facilitating cleaning

Desenhado para lugares públicos, como bares, restaurantes, hotéis, etc.
Uma alternativa perfeita aos inseticidas, não contaminante e inócua para os seres humanos
Com rede metálica de alta voltagem (4000 V) no interior, que electrocuta instantaneamente 100% dos insetos
Bandeja recolhadora de insetos desmontável localizada na parte inferior, que facilita a limpeza do aparelho

Ref	€	W	Área Protección	U.Venta
A 39126	73,50	11	150 m ²	1
B 39127	89,90	13	300 m ²	1

Ref	Tensión/Voltage	Potencia/Power	Bombillas/Bulbs	Area protec./Prot. area	L. cable./Cord length	Dimensiones/Sizes	Peso/Weight
39126	220-240 V / 50-60 Hz	11 W	16 UV-A LED	150 m ²	1,10 m	33x10x36,3 cm	1,50 Kg
39127	220-240 V / 50-60 Hz	13 W	20 UV-A LED	300 m ²	1,10 m	47x10x36,3 cm	3,00 Kg

Luz ultravioleta
Ultraviolet light

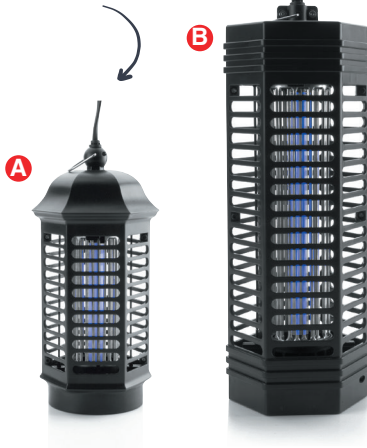

Luz ultravioleta
Ultraviolet light



Mata mosquitos negro

Appareil anti-moustiques noir
Fliegenfänger, schwarz
Moskito killer black
Mata mosquitos preto

	Ref	€	U.Venta
A	39138	16,80	1
B	39139	19,00	1

Mata mosquitos

Appareil anti-moustiques
Fliegenfänger
Moskito killer
Mata mosquitos

Ref	€	U.Venta
39133	28,70	1

Ref	Tensión/Voltage	Potencia/Power	Area protec./Prot. area	Dimensiones/Sizes	Peso/Weight
39138	220-240 V / 50-60 Hz	4 W	40 m ²	Ø12x25 cm	350 g
39139	220-240 V / 50-60 Hz	6 W	60 m ²	Ø12x33 cm	875 g
39133	220-240 V / 50-60 Hz	13 W	50 m ²	Ø27x27 cm	950 g

INSECT-O-CUTOR® PRISM®

Elegante y discreto, Prism® está diseñado pensando en el consumidor. Ideal para el uso en la cocina, el salón y las zonas de terraza, Prism brinda una solución higiénica para una casa libre de insectos voladores.

El frontal de aluminio ofrece un toque elegante a los espacios habitables mientras optimiza la salida de luz UV para maximizar la eficacia en la atracción de insectos voladores. Con luz de salida de la parte superior, frontal y laterales, el diseño cuidadosamente pensado asegura que el producto atrapa insectos voladores rápida y eficientemente. El policarbonato estable de UV de alta calidad también protege la vida del producto.

- Diseño elegante y compacto permite eficiencia del espacio en el hogar
- Tubo Ultra Violeta y placa adhesiva incluidos
- Montaje a pared o sobre mesa
- Fabricado en policarbonato estable a la luz ultravioleta
- Fácil mantenimiento sin herramientas
- La salida de luz desde la parte superior, frontal y lateral permite una mejor capacidad de captura



CÓDIGO
PRISM-EU
DESCRIPCIÓN
Prism, 11 Vatios
DIMENSIONES (mm) Al x An x P
250 x 150 x 90
COBERTURA (m²)
30
TUBOS
1 x TRX11 / TPX11
PLACA ADHESIVA
1 x INL212
PESO (kg)
0,64



COBERTURA
30 m²
APLICACIÓN
Doméstico +
Zonas Expuestas
Al Público

PRISM-EU Unidad **44,90€**

INSECT-O-CUTOR® AURA® BLACK

Aura Black es ideal para las áreas de diseño modernas expuestas al público. El estético frontal acabado en negro mate oculta los insectos capturados en la placa adhesiva, lo que le permite ser una opción realmente discreta para el control de insectos voladores. El diseño circular permite una salida de luz de 360 grados con tubos Synergetic® de luz verde mientras la placa adhesiva permanece oculta al público manteniendo un área útil adhesiva del 100%.

- Diseño moderno, con forma elegante
- Cubierta de acero inoxidable (mate)
- Bajo perfil gracias al diseño compacto
- Diseño ultra discreto gracias a la placa adhesiva oculta a la vista
- Utilización del 100% de la placa adhesiva, asegurando la máxima eficiencia
- Tecnología de tubos UV Synergetic® con doble emisión de longitud de onda para un incremento de la captura
- Mantenimiento fácil y rápido, sin herramientas
- Rápida y sencilla conexión por cable o más discreta instalando directamente a un punto de luz
- Fabricado en acero inoxidable y policarbonato resistente a UV



CÓDIGO
ZL051-BLACK
DESCRIPCIÓN
Aura, 22 Vatios, negro
DIMENSIONES (mm) Al x An x P
270 x 270 x 135
COBERTURA (m²)
40
TUBOS
1 x TGX22
PLACA ADHESIVA
1 x INL198
PESO (kg)
1,9

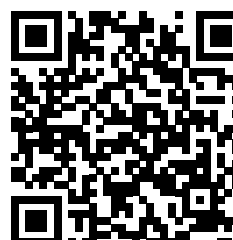

COBERTURA
40 m²
APLICACIÓN
Zonas Expuestas
Al Público

ZL051-BLACK 22 vatios, Negro **86,50€**

INSECT-O-CUTOR® AURA®

Atractivo y moderno, Insect-O-Cutor Aura es un equipo decorativo y ultradiscreto diseñado para áreas expuestas al público. Idóneo para uso en cafés, restaurantes, bares y hoteles, Aura proporciona una solución estética, elegante y moderna a la vez que una máxima eficacia. El diseño circular permite una salida de luz de 360 grados con tubos Synergetic® de luz verde mientras la placa adhesiva permanece oculta al público manteniendo un área útil adhesiva del 100%.

- Diseño moderno, con forma elegante
- Cubierta de acero inoxidable (mate)
- Bajo perfil gracias al diseño compacto
- Diseño ultra discreto gracias a la placa adhesiva oculta a la vista
- Utilización del 100% de la placa adhesiva, asegurando la máxima eficiencia
- Tecnología de tubos UV Synergetic® con doble emisión de longitud de onda para un incremento de la captura
- Mantenimiento fácil y rápido, sin herramientas
- Rápida y sencilla conexión por cable o más discreta instalando directamente a un punto de luz
- Fabricado en acero inoxidable y policarbonato resistente a UV

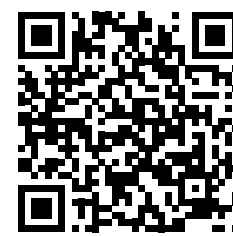

COBERTURA
40 m²
APLICACIÓN
Zonas Expuestas
Al Público

ZL051 22 vatios, Acero Inoxidable **86,50€**



CÓDIGO
ZL051
DESCRIPCIÓN
Aura, 22 Vatios, acero inoxidable
DIMENSIONES (mm) Al x An x P
270 x 270 x 135
COBERTURA (m²)
40
TUBOS
1 x TGX22
PLACA ADHESIVA
1 x INL198
PESO (kg)
1,9

INSECT-O-CUTOR® HALO® CURVE

Con un bonito y decorativo diseño, el insectocaptor Halo Curve de Insect-O-Cutor es el complemento perfecto para las zonas expuestas al público. Su elegante frontal está marcado por el detalle, ocultando las moscas atrapadas a la clientela en restaurantes, hoteles, cafeterías y bares. Acabado en un rematado de policarbonato gris cobalto estable al UV. De fácil mantenimiento, la protección delantera gira para permitir el acceso rápido y sencillo a los dos tubos de 15W y placa adhesiva, sin la necesidad de quitar el frontal durante el servicio.

- Diseño decorativo elegante y de bajo perfil
- Parte de la gama Halo de Insect-O-Cutor
- Discreta placa adhesiva oculta a la vista
- Montaje horizontal o vertical
- Rápida y sencilla conexión por cable o más discreta instalando directamente a la toma de luz
- Mantenimiento fácil y rápido, sin herramientas
- Tubos de luz ultravioleta de alta eficacia
- Diseñado para su uso con placas adhesivas Glupac®
- Independientemente testado y certificado para RoHS y todos los estándares europeos relevantes

COBERTURA
60 m²
APLICACIÓN
Cocina Comercial +
Zona De Preparación
Alimentaria + Zona
Expuesta Al Público

HLCURVE 30 vatios **104,00€**

halo®
CURVE

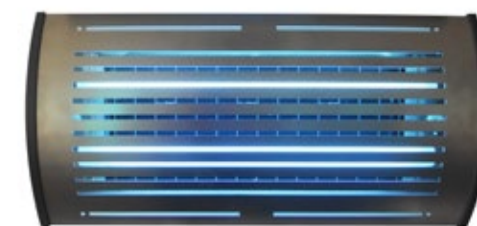

CÓDIGO
HLCURVE
DESCRIPCIÓN
Halo Curve, 30 Vatios
DIMENSIONES (mm) Al x An x P
253 x 514 x 122
COBERTURA (m²)
60
TUBOS
2 x TPX15-18
PLACA ADHESIVA
1 x GB005
PESO (kg)
2,7

INSECT-O-CUTOR® LURALITE® PROFESSIONAL

Fabricado en metal duradero, Luralite Professional tiene una forma discreta y moderna. Ofrece una cobertura más amplia con placas más grandes para mayor eficacia.

- Ideal para áreas expuestas al público
- Reemplazo sencillo de las placas y los tubos
- Mayor poder de atracción que los tubos de serie estándar
- Diseñado para uso con placas Glupac®
- Construcción resistente
- Independientemente testado y certificado por RoHS y todos los estándares europeos relevantes

COBERTURA
50 m²

APLICACIÓN
Zonas Expuestas
Al Público

ZL015	30 vatios, Blanco	89,00€
--------------	--------------------------	---------------

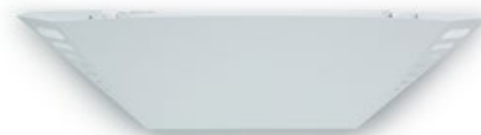

CÓDIGO
ZL015
DESCRIPCIÓN
Luralite Pro, 30 Vatios, blanco
DIMENSIONES (mm) Al x An x P
190 x 730 x 215
COBERTURA (m²)
50
TUBOS
2 x TPX15-18
PLACA ADHESIVA
1 x INL121
PESO (kg)
4,5

INSECT-O-CUTOR® HYGENIE®

Discreto aptique, HyGenie está disponible en acero inoxidable y es ideal como alternativa a la parrilla eléctrica en recepciones y comedores de hotel.

- Ideal para áreas expuestas al público
- Reemplazo sencillo de las placas y los tubos
- Mayor poder de atracción que los tubos de serie estándar
- Diseñado para uso con placas Glupac®
- Construcción resistente
- Independientemente testado y certificado por RoHS y todos los estándares europeos relevantes

COBERTURA
20 m²

APLICACIÓN
Zonas Expuestas
Al Público

M11B	11 vatios, Acero Inoxidable	44,00€
-------------	------------------------------------	---------------

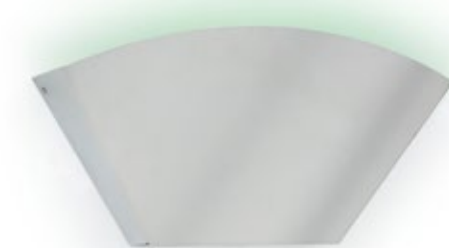

CÓDIGO
ZL050
DESCRIPCIÓN
Luralite Plus, 30 Vatios, blanco
DIMENSIONES (mm) Al x An x P
220 x 625 x 155
COBERTURA (m²)
50
TUBOS
2 x TPX15-18
PLACA ADHESIVA
1 x INL199
PESO (kg)
4,5

INSECT-O-CUTOR® FLYPOD®

Flypod dispone de características únicas para proporcionar una eficacia profesional con un mantenimiento mínimo. Diseñado especialmente para un servicio sencillo y rápido, cuenta con un sistema patentado que permite el cambio de placa adhesiva sin necesidad de manipulación.

- Diseñado en forma de cono, retiene los insectos hasta que se queden atrapados en la placa adhesiva
- La base accesible dispone de una apertura que facilita el acceso del insecto
- Tubos UV de alta potencia
- Diseñado para uso con placas Glupac®
- La cubierta fabricada de polipropileno permite una difusión perfecta de la luz a la vez que oculta los insectos atrapados
- Gracias al diseño discreto y atractivo, Flypod puede ser colocado en áreas de exposición al público sin llamar la atención

COBERTURA
30 m²

APLICACIÓN
Uso Domestico +
Zonas Expuestas
Al Público

ZF051	18 vatios	45,00€
--------------	------------------	---------------



CÓDIGO
ZF051
DESCRIPCIÓN
Flypod, 18 Vatios
DIMENSIONES (mm) Al x An x P
310 x 200 x 170
COBERTURA (m²)
30
TUBOS
1 x TPX18
PLACA ADHESIVA
1 x INF252
PESO (kg)
1,5

INSECT-O-CUTOR® LURALITE® CENTO

Luralite Cento está diseñado para ser una solución discreta, cómoda y sencilla. La posición de la placa adhesiva Glupac® proporciona una amplia área de captura comparada con aparatos de diseño tradicional.

- Ideal para áreas expuestas al público
- Reemplazo sencillo de las placas y los tubos
- Mayor poder de atracción que los tubos de serie estándar
- Diseñado para uso con placas Glupac®
- Construcción resistente
- Independientemente testado y certificado por RoHS y todos los estándares europeos relevantes

COBERTURA
25 m²

APLICACIÓN
Zonas Expuestas
Al Público

ZL011	18 vatios, Blanco	39,00€
--------------	--------------------------	---------------



CÓDIGO
ZL011
DESCRIPCIÓN
Luralite Cento, 18 Vatios, blanco
DIMENSIONES (mm) Al x An x P
200 x 450 x 177
COBERTURA (m²)
25
TUBOS
1 x TPX18
PLACA ADHESIVA
1 x INL118
PESO (kg)
2,5

infiniti®

INSECT-O-CUTOR®

La Revolución Tecnológica en el control de insectos voladores

- Características:**
- ✓ Ofrece una captura comparable a las lámparas fluorescentes
 - ✓ Reduce en un tercio el consumo de las lámparas fluorescentes tradicionales
 - ✓ Placa adhesiva y fuente de luz UV única que proporcionan una eficacia excelente

Ahorro de energía del **67%**



Perfil ultra fino

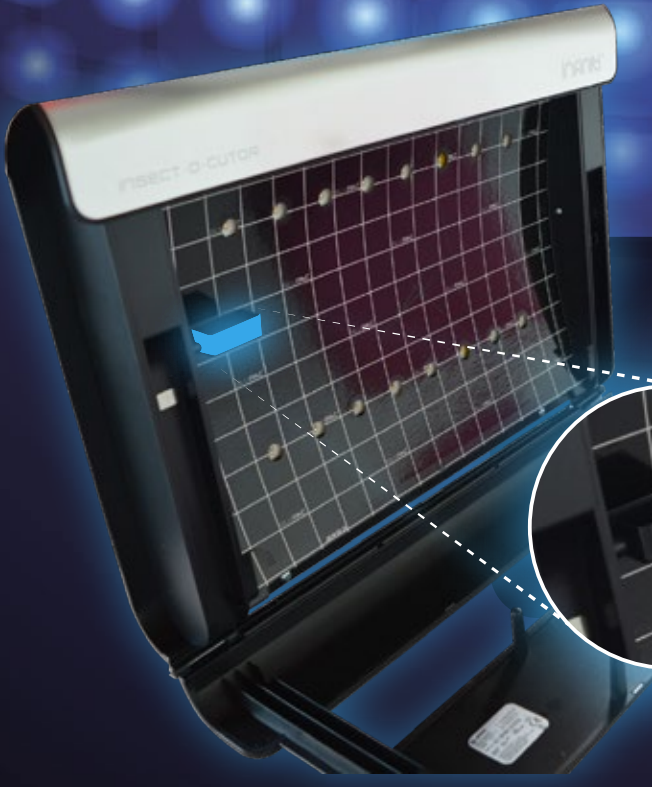

- ✓ Tiras UV LED de alta eficacia con vida útil de 3 años
- ✓ Bandeja extraíble para la colocación de atrayente
- ✓ Acceso a la placa adhesiva desde la parte inferior para un cambio rápido y fácil

infiniti®

INSECT-O-CUTOR®

Prueba de campo de 4 semanas

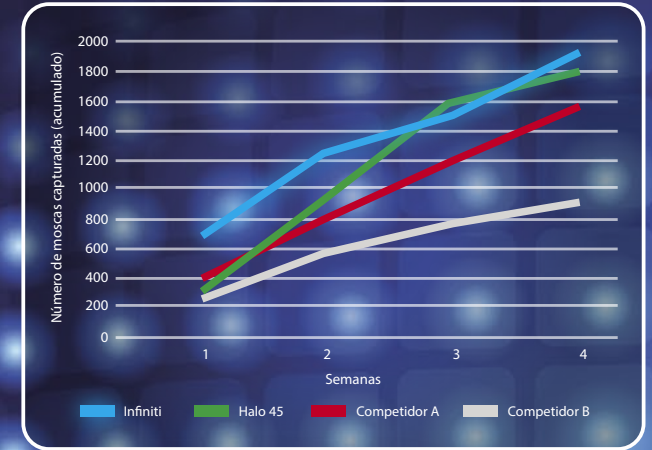

- ✓ Captura comparable a los equipos tradicionales de tecnología UV
- ✓ Supera en captura a competidores UV LED del mercado

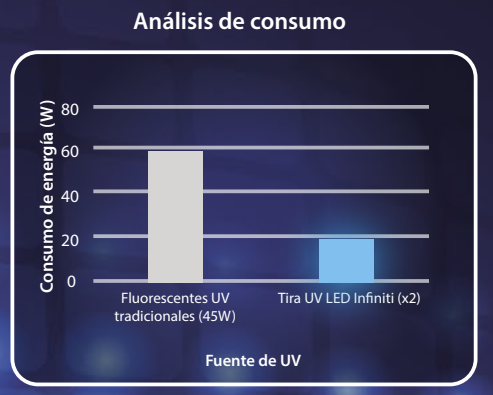

Consumo de energía inferior a equipos tradicionales de tecnología UV

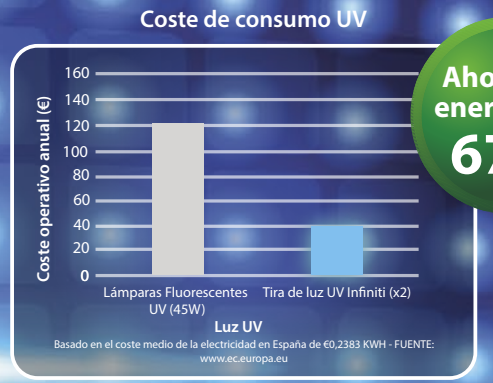

Ahorro de energía del **67%**

Comparativa de coste de consumo de funcionamiento con equipos tradicionales de tecnología UV

Ensayos de campo en tiempo real muestran que Infiniti captura gran variedad de especies, por ejemplo:



Pruebas independientes de captura para mosca doméstica, mosca de la fruta y moscardón

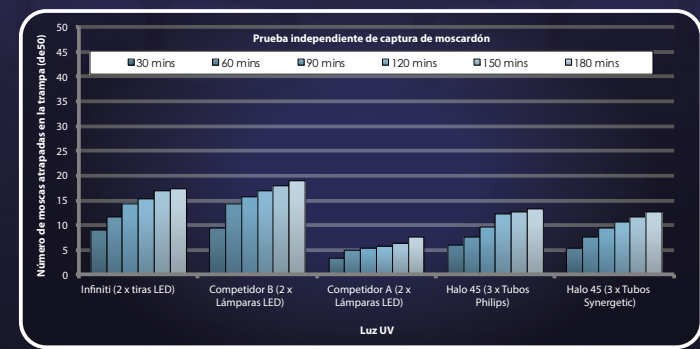
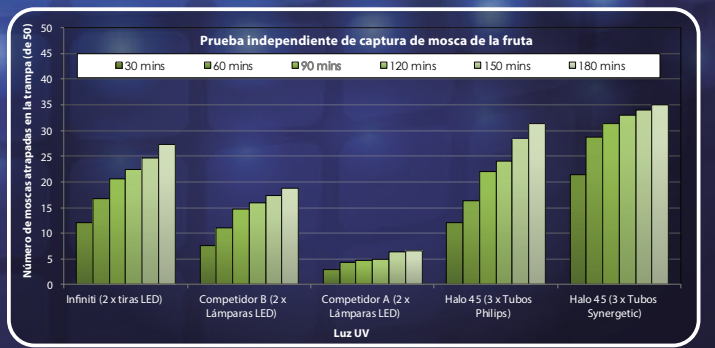
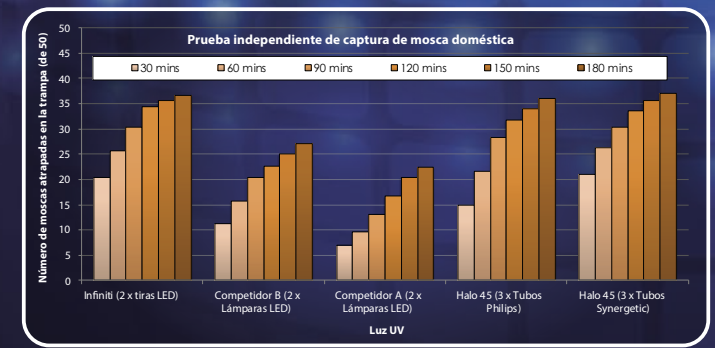

MÁS INFORMACIÓN EN PÁGINA 40

Los precios pueden estar desactualizados. Llámados al 91 161 03 04 para consultar los precios en vigor.

INSECT-O-CUTOR® INFINITI®

Infiniti de Insect-O-Cutor es un insectocaptor de luz UV LED que ofrece una alternativa única al mercado profesional de control de plagas. Pruebas independientes han demostrado que Infiniti proporciona resultados de captura de insectos comparable a insectocaptadores tradicionales UV de 45W y un 67% de ahorro en costos de energía.

Características:

- Acceso sencillo y rápido a los consumibles sin necesidad de herramientas para un fácil mantenimiento
- Bajos costes de funcionamiento energético
- Modelo compacto para discreción e instalaciones de espacio restringido
- Las tiras UV LED de alta eficacia proporcionan una vida útil de 3 años
- Diseñado para usar con las placas adhesivas Glupac® con estabilizador UV
- Probado de forma independiente y certificado según RoHS
- Dimensiones (mm): 370 x 500 x 75

INFINITI-EU

Infiniti

196,00€

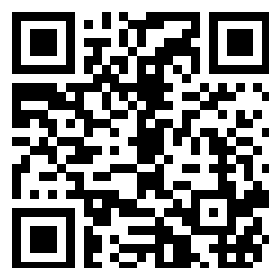

Escanee el código QR para obtener más información sobre el desarrollo y las pruebas de Infiniti

CÓDIGO
INFINITI-EU
DESCRIPCIÓN
Infiniti
DIMENSIONES (mm) Al x An x P
370 x 500 x 75
TUBOS
2 x LED8S
PLACA ADHESIVA
1 x INL288
PESO (kg)
4

INSECT-O-CUTOR® HALO®

Halo es el insectocaptor de placa adhesiva más versátil, eficaz y discreto para uso en una amplia gama de aplicaciones comerciales. Con una estética contemporánea, Halo está disponible en versiones de 15, 30, 45 y 60 vatios y puede montarse de manera vertical u horizontal en pared o sobremesa. Toda la gama utiliza tubos de luz ultravioleta 15W de alta eficacia facilitando así la gestión de stock.

- Frontal abatible para acceso completo a los tubos UV
- Acceso lateral a placa adhesiva para un mantenimiento rápido y fácil
- Bandeja de aluminio extraíble
- Salida de luz superior ajustable para prevenir la entrada de polvo
- Modelo de 15W compacto para instalaciones de espacio reducido
- Tubos UV de alta eficacia
- Diseñado para su uso con placas adhesivas Glupac®
- Disponible modelo 45W IP o 2x45 Aqua para ambientes húmedos y sensibles
- Independientemente testado y certificado por RoHS y todos los estándares europeos relevantes

*Disponibilidad de pies de montaje de sobremesa y pines de fijación. Póngase en contacto con Pelsis o con su proveedor habitual.

COBERTURA

40 – 160 m²

APLICACIÓN

Cocina Comercial + Zona Expuesta Al Público + Zona De Preparación Alimentaria

HL15	15 vatios	97,00€
HL30	30 vatios	132,50€
HL2X30	2 x 30 vatios	207,00€
HL45	45 vatios	162,00€
HL45IPX	IP45, 45 vatios	248,00€



Halo 30 - Cobertura: 80m²
Al404mm x An588mm x P118mm
Placa adhesiva - GB012



Halo 45 - Cobertura: 120m²
Al404mm x An588mm x P118mm
Placa adhesiva - GB012



Halo 15 - Cobertura: 40m²
Al248mm x An588mm x P118mm
Placa adhesiva - GB015

Los precios pueden estar desactualizados. Llámanos al 91 161 03 04 para consultar los precios en vigor.

INSECT-O-CUTOR® EDGE®

Desarrollado para ser el matainsectos de placa adhesiva más eficaz del mercado, Insect-O-Cutor Edge cuenta con una placa adhesiva patentada para una captura de insectos significativamente mayor que las placas adhesivas tradicionales. Cuando se inserta la placa adhesiva en el matainsectos se pliega en los puntos deseados, creando una forma única alrededor de los tubos UV Synergetic® de alta eficacia. Este diseño único forma unos bordes atractivos para los insectos, maximiza la emisión de luz UV útil y crea un 30% más de área adhesiva que las tradicionales placas adhesivas, capturando un 31.5% más de insectos.

- Tecnología de placa adhesiva única y patentada
- Frontal abatible para un sencillo y rápido mantenimiento, con acceso total a los recambios
- Tubos UV Synergetic® de tecnología con doble emisión de longitud de onda para un incremento de la captura
- Bandeja desmontable para mantenimiento sencillo
- Tres posibilidades de montaje a pared, a techo o sobremesa
- Independientemente testado y certificado por RoHS y todos los estándares relevantes europeos

*Disponibilidad de pies de montaje de sobremesa y pines de fijación. Póngase en contacto con Pelsis o con su proveedor habitual.

ZF105

30 Vatios, acero inoxidable

170,50€

INSECT-O-CUTOR® FLYTRAP PROFESSIONAL™

Flytrap Professional proporciona una solución profesional e higiénica para zonas críticas, como áreas de preparación alimentaria. Diseñado como un matainsectos efectivo, emite luz en 360° y tiene un sistema de recambios que hace el servicio muy sencillo. Disponible en 30, 40 y 80W en acero inoxidable, el Flytrap Professional es una de las máquinas más flexibles y versátiles del mercado gracias a sus siete formas de montaje.

- Siete opciones de montaje para máxima versatilidad
- Sencillo mantenimiento de placas adhesivas y tubos.
- Proporciona 360° de difusión de luz y una entrada fácil para insectos voladores
- Diseño abierto
- Diseñado para uso con placas Glupac®
- Construcción en acero inoxidable de grado 304
- Independientemente testado y certificado por RoHS y todos los estándares europeos relevantes



CÓDIGO
ZF031
DESCRIPCIÓN
FTP30, 30 Vatios, acero inoxidable
DIMENSIONES (mm) Al x An x P
150 x 475 x 305
COBERTURA (m²)
80
TUBOS
2 x TPX15-18
PLACA ADHESIVA
1 x GB001
PESO (kg)
4

ZF031

30 vatios, Acero Inoxidable

99,00€

ZF032

40 vatios, Acero Inoxidable

110,00€

ZF033

80 vatios, Acero Inoxidable

131,50€



CÓDIGO
ZF105
DESCRIPCIÓN
Edge, 30 Vatios, acero inoxidable
DIMENSIONES (mm) Al x An x P
380 x 570 x 110
COBERTURA (m²)
120
TUBOS
2 x TGX15-18
PLACA ADHESIVA
1 x INF198
PESO (kg)
5,5

COBERTURA

120 m²

APLICACIÓN

Cocina Comercial + Zona De Preparación Alimentaria + Zona Expuesta Al Público

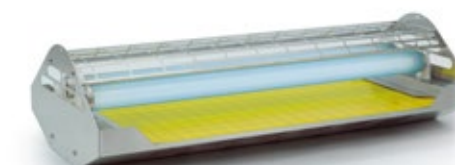

CÓDIGO
ZF033
DESCRIPCIÓN
FTP80, 80 Vatios, acero inoxidable
DIMENSIONES (mm) Al x An x P
160 x 650 x 305
COBERTURA (m²)
240
TUBOS
2 x TPX36-24
PLACA ADHESIVA
1 x GB011
PESO (kg)
5,5

COBERTURA

80 – 240 m²

APLICACIÓN

Zonas Industriales De Preparación Alimentaria

CÓDIGO
ZF032
DESCRIPCIÓN
FTP40, 40 Vatios, acero inoxidable
DIMENSIONES (mm) Al x An x P
150 x 630 x 305
COBERTURA (m²)
120
TUBOS
2 x TPX18-24
PLACA ADHESIVA
1 x GB011
PESO (kg)
5,5

INSECT-O-CUTOR® FLYTRAP COMMERCIAL™

Flytrap Commercial proporciona una solución higiénica para el control de insectos voladores en zonas críticas como la industria alimentaria. Incorporando componentes de alta calidad y una construcción resistente, Flytrap Commercial está disponible en 30, 40 y 80W. Hay opciones de montaje a pared o suspendido, con versión IP65 para ambientes con alto nivel de humedad y polvo.

- Instalación flexible de forma suspendida teniendo también la posibilidad de montaje a pared con un perfil delgado y discreto
- Tubos UV de alta eficacia
- Diseñado para uso con placas Glupac®
- Construcción resistente en metal
- Independientemente testado y certificado por RoHS y todos los estándares europeos relevantes

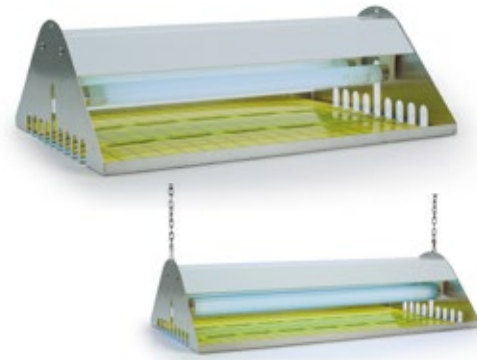

CÓDIGO	ZF002
DESCRIPCIÓN	FTC30, 30 Vatios
DIMENSIONES (mm) Al x An x P	160 x 475 x 355
COBERTURA (m²)	80
TUBOS	2 x TPX15-18
PLACA ADHESIVA	1 x INF060
PESO (kg)	4

CÓDIGO	ZF003
DESCRIPCIÓN	FTC40, 40 Vatios
DIMENSIONES (mm) Al x An x P	160 x 650 x 355
COBERTURA (m²)	120
TUBOS	2 x TPX18-24
PLACA ADHESIVA	1 x INF061
PESO (kg)	5,5

CÓDIGO	ZF038
DESCRIPCIÓN	FTC80, 80 Vatios
DIMENSIONES (mm) Al x An x P	160 x 650 x 355
COBERTURA (m²)	240
TUBOS	2 x TPX36-24
PLACA ADHESIVA	1 x INF061
PESO (kg)	5,5

COBERTURA
80 – 240 m²
APLICACIÓN
Cocinas Comerciales
+ Zonas Industriales
De Preparación
Alimentaria

ZF002	30 vatios	75,00€
ZF003	40 vatios	86,00€
ZF038	80 vatios	97,00€

INSECT-O-CUTOR® PLUSLIGHT™

PlusLight está disponible en dos modelos, 30W blanco a pared/sobremesa y 60W de acero inoxidable suspendido. Ambos cuentan con una apertura frontal que facilita el acceso a la placa adhesiva de gran capacidad para un cambio rápido de los repuestos.

- Construcción resistente
- Apertura frontal que facilita el acceso para un mantenimiento sencillo y rápido
- Amplia placa adhesiva para una superficie de captura superior
- Independientemente testado y certificado por RoHS y todos los estándares europeos relevantes

COBERTURA
80 m²
APLICACIÓN
Despensa
Comercial +
Cocina Comercial



CÓDIGO	ZF043
DESCRIPCIÓN	PlusLight, 30 Vatios, blanco
DIMENSIONES (mm) Al x An x P	290 x 470 x 95
COBERTURA (m²)	80
TUBOS	2 x TPX15-18
PLACA ADHESIVA	1 x INF309
PESO (kg)	4

ZF043	30 Vatios, Blanco	84,50€
ZF044	60 Vatios, Acero Inoxidable	159,00€

INSECT-O-CUTOR® PLUSZAP™

La segunda generación PlusZap ofrece una estética contemporánea que combina componentes de la mejor calidad para crear una gama de parrilla eléctrica ideal para ambientes comerciales. Disponible en 16W, 30W y 80W.

- Diseño moderno
- Tubos colocados a distinto nivel para generar una salida más eficiente de luz
- Bandeja extraíble para garantizar un mantenimiento sencillo y con pliegues antiráfaga para evitar el desprendimiento de los insectos capturados
- Cambio de tubos sin herramientas
- Tres opciones de montaje: pared, sobremesa o suspendido
- Independientemente testado y certificado por RoHS y todos los estándares europeos relevantes

COBERTURA
40 – 240 m²
APLICACIÓN
Despensa
Comercial

ZE121	16 Vatios, Aluminio	39,00€
ZE122	30 vatios, Aluminio	44,50€
ZE127	30 vatios, Acero Inoxidable	73,50€
PZ80S	80 vatios, Acero Inoxidable	102,00€

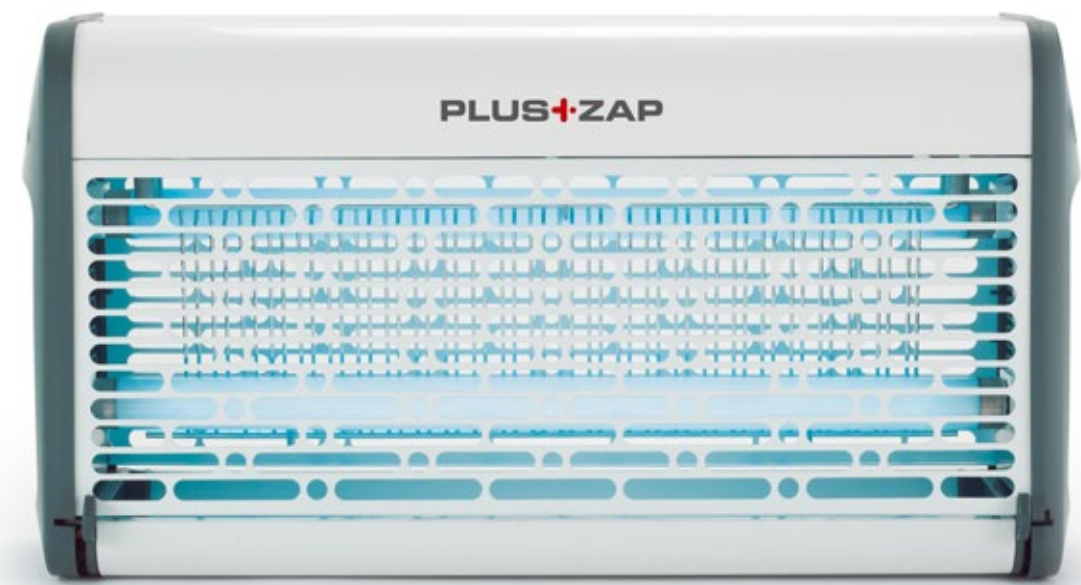

INSECT-O-CUTOR® NECTAR™

Idóneo para zonas donde el espacio es limitado o donde se requiere máxima discreción. Nectar es un aplique compacto, diseñado para lugares expuestos al público.

- Flexibilidad para ser montado dentro de vitrina expositora o a pared en forma de aplique
- Tecnología con un ancho de banda de emisión dual que incrementa la captura
- Placas adhesivas impregnadas con atrayente de fruta posicionadas cerca del tubo UV para incrementar la captura
- Las cuadrículas de las placas permiten un sencillo conteo y análisis de los insectos capturados
- Dos pequeñas bandejas desmontables para líquido atrayente de avispas
- El escudo de luz variable mantiene a los insectos fuera de la vista de los clientes y permite modificar la dirección de la luz donde fuera requerido
- Diseño contemporáneo que incluye clips para carteles publicitarios de vitrina
- Construcción en acero inoxidable y policarbonato resistente a la luz UV
- Independientemente testado y certificado por RoHS y todos los estándares europeos relevantes



CÓDIGO
ZL055
DESCRIPCIÓN
Nectar, 15 Vatios, acero inoxidable
DIMENSIONES (mm) Al x An x P
120 x 550 x 100
COBERTURA (m²)
30
TUBOS
1 x TGX15-18S (15w, 18")
PLACA ADHESIVA
2 x INL170
PESO (kg)
1,9

COBERTURA
30 m²
APLICACIÓN
Zonas Expuestas
Al Público

ZL055	15 vatios, Acero Inoxidable	91,00€
--------------	------------------------------------	---------------

INSECT-O-CUTOR® FLYTRAP COMMERCIAL™ IP65

El Flytrap Commercial IP65 incorpora componentes de alta especificación y está disponible en 30, 40 o 80 vatios. Está diseñado para uso en zonas con alto nivel de humedad o polvo.

- Montaje a pared de dos maneras o suspendido
- Modelo a prueba de salpicadura, IP65
- Tubos inastillables de serie cubiertos de teflón para evitar contaminación en procesos productivos en caso de rotura
- Diseñado para uso con placas Glupac®
- Componentes construidos en acero inoxidable resistente
- Independientemente testado y certificado por RoHS y todos los estándares europeos relevantes



CÓDIGO
ZF021
DESCRIPCIÓN
FTC30 IP65, 30 Vatios, acero inox
DIMENSIONES (mm) Al x An x P
160 x 475 x 355
COBERTURA (m²)
80
TUBOS
2 x TPX15-18S
PLACA ADHESIVA
1 x INF060
PESO (kg)
4

CÓDIGO
ZF022
DESCRIPCIÓN
FTC40 IP65, 40 Vatios, acero inox
DIMENSIONES (mm) Al x An x P
160 x 650 x 355
COBERTURA (m²)
120
TUBOS
2 x TPX18-24S
PLACA ADHESIVA
1 x INF061
PESO (kg)
5

CÓDIGO
ZF023
DESCRIPCIÓN
FTC80 IP65, 80 Vatios, acero inox
DIMENSIONES (mm) Al x An x P
160 x 650 x 355
COBERTURA (m²)
240
TUBOS
2 x TPX36-24S
PLACA ADHESIVA
1 x INF061
PESO (kg)
5

COBERTURA
80 - 240 m²
APLICACIÓN
Despensa Comercial +
Zona Industrial De
Preparación Alimentaria +
Zonas Especializadas

ZF021	30 vatios, Acero Inoxidable	162,00€
ZF022	40 vatios, Acero Inoxidable	205,00€
ZF023	80 vatios, Acero Inoxidable	216,00€

INSECT-O-CUTOR® EX ELITE®

EX Elite tiene clasificación ATEX de categoría 2, está diseñado para áreas exigentes y proporciona altos niveles de eficacia. Recomendado para su uso en zonas 1 y 2/21 y 22, donde existe un riesgo de explosión medio-alto. EX Elite es ideal para áreas especializadas que incluyen silos o molinos agrícolas, fabricación y procesamiento de alimentos, destilerías o fábricas de cerveza y entornos de procesamiento químico.

- Certificado ATEX categoría 2 para uso en zonas 1 y 2/21 y 22
- Estructura de acero inoxidable 316
- Accesorio de luz desmontable para una fácil instalación y servicio
- Balasto electrónico multivoltaje
- Carcasa de vidrio templado
- Incorpora perforaciones que facilitan la limpieza de las guías de instalación de las placas adhesivas



COBERTURA
120 m²
APLICACIÓN
Zonas Especializadas

EX21	Unidad	1.200,00€
-------------	---------------	------------------

CÓDIGO
EX21
DESCRIPCIÓN
EX Elite, 36 Vatios, ATEX
DIMENSIONES (mm) Al x An x P
835 X 601 X 216
COBERTURA (m²)
120
TUBOS
2 x TPX18-24S
PLACA ADHESIVA
2 x 6139
PESO (kg)
11,34

INSECT-O-CUTOR® HALO® 45 IPX

Parte de la extensa gama Halo, el modelo Halo 45 IPX está indicado para su uso en ambientes con alta concentración de humedad. Este modelo de construcción robusta y diseño contemporáneo incorpora tubos inastillables revestidos con FEP. Halo 45 IPX ofrece una variedad de opciones de instalación: se puede montar a pared vertical u horizontalmente. Su frontal abatible proporciona un acceso completo a los tubos de luz ultravioleta y placa adhesiva, y el portalámparas de liberación rápida permite un mantenimiento rápido y sencillo.

- Construcción de acero inoxidable y certificado IP45
- Eficacia comercial con una estética discreta y contemporánea para una amplia gama de aplicaciones
- Acceso lateral a placa adhesiva para el mantenimiento rápido y fácil
- Bandeja de residuos extraíble en aluminio
- Cubre portalámparas de liberación rápida que protege contra la entrada de agua y polvo
- La apertura superior regulable permite variar la salida de luz y proteger el equipo en ambientes con mucha concentración de polvo
- Acceso sencillo sin herramientas, permitiendo un mantenimiento rápido de los consumibles
- Tubos de luz ultravioleta inastillable de alta eficacia
- Diseñado para su uso con placas adhesivas Glupac®, fabricadas en polipropileno para ser resistentes en ambientes húmedos
- Independientemente testado y certificado por RoHS y todos los estándares europeos relevantes



COBERTURA
120 - 240 m²
APLICACIÓN
Cocina Comercial +
Zona De Preparación
Alimentaria + Zona
Expuesta Al Público

HL45IPX	IP45, 45 vatios	248,00€
HL2X45IPX	IP45, 90 vatios	542,50€

CÓDIGO
HL2X45IPX
DESCRIPCIÓN
Halo 2x45 Aqua
DIMENSIONES (mm) Al x An x P
404 x 588 x 236
COBERTURA (m²)
240
TUBOS
6 x TPX15-18S
PLACA ADHESIVA
2 x GB013 (grande)
PESO (kg)
13

CÓDIGO
HL45IPX
DESCRIPCIÓN
Halo 45 Aqua
DIMENSIONES (mm) Al x An x P
404 x 588 x 118
COBERTURA (m²)
120
TUBOS
3 x TPX15-18S
PLACA ADHESIVA
GB013 (grande)
PESO (kg)
7



SELECTOR DE TUBOS Y TIRAS LED UV

SELECTOR DE TUBOS Y TIRAS LED UV

Esta página ofrece una sencilla guía de los tubos adecuados para cada matainsectos. Para más información de las gamas de tubos de luz UV y tiras LED UV, llámanos al **965 68 38 40** o envíanos un email a **general@pelsis.com**

CÓDIGO	DESCRIPCIÓN	TUBOS			
		CANTIDAD	MARCA	CÓDIGO	DESCRIPCIÓN
ZC010	Allure 30	2	Synergetic®	TGX15-18	15W, 18cm
ZL051	Aura	1	Synergetic®	TGX22	22W
ZL051-BLACK	Aura Black	1	Synergetic®	TGX22	22W
ZL048	D-Light Commercial	3	Philips	TPX15-18	15W, 45.7cm
ZL047	D-Light Discreet	2	Philips	TPX15-18	15W, 45.7cm
ZF105	Edge 30	2	Synergetic®	TGX15-18	15W, 45.7cm
Z055	Eurozap 16	2	PlusLamp™	TVX8-12	8W, 30.5cm
EX55	EX55 36w	2	PlusLamp™	TVX18-24S	18W, 61cm
EX21	EX Elite	2	Philips	TPX18-24S	18W, 61cm
ZE014	EXC 30 Blanco	2	Philips	TPX15-18	15W, 18cm
ZM042	EXI 40 Inox	2	Philips	TPX18-24	18W, 61cm
ZM040	EXI 40 Blanco	2	Philips	TPX18-24	18W, 61cm
ZM043	EXI 80 Inox	2	Philips	TPX36-24	36W, 61cm
ZM041	EXI 80 Blanco	2	Philips	TPX36-24	36W, 61cm
EX16	Exocutor 16	2	Philips	TPX8-12	8W, 30.5cm
EX30	Exocutor 30	2	Philips	TPX15-18	15W, 45.7cm
EX40	Exocutor 40	2	Philips	TPX18-24	18W, 61cm
EX80	Exocutor 80	2	Philips	TPX36-24	36W, 61cm
Z060	Eurokill 16 Blanco	2	Philips	TPX8-12	8W, 30.5cm
Z061	Eurokill 30 Blanco	2	Philips	TPX15-18	15W, 45.7cm
Z062	Eurokill 40 Blanco	2	Philips	TPX18-24	18W, 61cm
Z063	Eurokill 16 Inox	2	Philips	TPX8-12	8W, 30.5cm
Z064	Eurokill 30 Inox	2	Philips	TPX15-18	15W, 45.7cm
Z065	Eurokill 40 Inox	2	Philips	TPX18-24	18W, 61cm
F1	F1 11w Blanco	1	Synergetic®	TGX11	11W, 23cm
F2	F2 22w Blanco	2	Synergetic®	TGX11	11W, 23cm
ZF051	Flypod	1	Philips	TPX18	18W, 23cm
ZF002	Flytrap Commercial 30	2	Philips	TPX15-18	15W, 45.7cm
ZF021	Flytrap Commercial 30 IP65	2	Philips	TPX15-18S	15W, 45.7cm
ZF003	Flytrap Commercial 40	2	Philips	TPX18-24	18W, 61cm
ZF022	Flytrap Commercial 40 IP65	2	Philips	TPX18-24S	18W, 61cm
ZF038	Flytrap Commercial 80	2	Philips	TPX36-24	36W, 61cm
ZF023	Flytrap Commercial 80 IP65	2	Philips	TPX36-24S	36W, 61cm
ZF031	FTP30 Inox	2	Philips	TPX15-18	15W, 45.7cm
ZF028	FTP30 Blanco	2	Philips	TPX15-18	15W, 45.7cm
ZF032	FTP40 Inox	2	Philips	TPX18-24	18W, 61cm
ZF029	FTP40 Blanco	2	Philips	TPX18-24	18W, 61cm
ZF033	FTP80 Inox	2	Philips	TPX36-24	36W, 61cm
ZF030	FTP80 Blanco	2	Philips	TPX36-24	36W, 61cm
HLCURVE	Halo Curve	2	Philips	TPX15-18	15w, 45.7cm
HL30-BLACK	Halo Black	2	Philips	TPX15-18	15w, 45.7cm
HL30-SHADES	Halo Shades	2	Philips	TPX15-18	15w, 45.7cm

SELECTOR DE TUBOS Y TIRAS LED UV

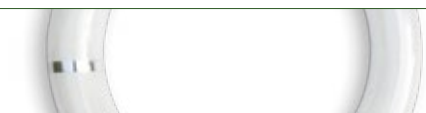

Todos los tubos están disponibles en versiones inastillables. Al realizar el pedido, por favor avisanos si necesitas tubos inastillables con la letra "S" después del código.

CÓDIGO	DESCRIPCIÓN	TUBOS			
		CANTIDAD	MARCA	CÓDIGO	DESCRIPCIÓN
Infiniti	Infiniti	2	Pelsis LED	LED8S	-
HL15	Halo 15	1	Philips	TPX15-18	15W, 45.7cm
HL2X30	Halo 2 x 30	4	Philips	TPX15-18	15W, 45.7cm
HL30	Halo 30	2	Philips	TPX15-18	15W, 45.7cm
HL45	Halo 45	3	Philips	TPX15-18	15W, 45.7cm
HL45IPX	Halo 45 Aqua	3	Philips	TPX15-18S	15W, 45.7cm
HL2X45IPX	Halo 2x45 Aqua	Philips	TPX15-18S	15W, 45.7cm	15W, 45.7cm
ZF100	Halo 30 (primera generación)	2	Philips	TPX15-18	15W, 45.7cm
ZF101	Halo 45 (primera generación)	3	Philips	TPX15-18	15W, 45.7cm
ZF102	Halo 60 (primera generación)	4	Philips	TPX15-18	15W, 45.7cm
ZF103	Halo 2 x 30 (primera generación)	4	Philips	TPX15-18	15W, 45.7cm
M11	HyGenie Inox	1	Synergetic®	TGX11	11W, 23cm
IND35	IND35 30w Blanco	2	Synergetic®	TGX15-18S	15W, 45.7cm
IND42	IND41 36w Inox	2	Synergetic®	TGX18-24S	18w, 45.7cm
IND41	IND41 36w Blanco	2	Synergetic®	TGX18-24S	18w, 45.7cm
IND62	IND61 54w Inox	3	Synergetic®	TGX18-24S	18w, 45.7cm
IND61	IND61 54w Blanco	3	Synergetic®	TGX18-24S	18w, 45.7cm
IND66	IND65 72w Inox	4	Synergetic®	TGX18-24S	18w, 45.7cm
IND65	IND65 72w Blanco	4	Synergetic®	TGX18-24S	18w, 45.7cm
ZL015	Luralite Professional 30 Blanco	2	Philips	TPX15-18	15W, 45.7cm
ZL013	Luralite 18 Plata	1	Philips	TPX18	18W, 23cm
ZL011	Luralite 18 Blanco	1	Philips	TPX18	18W, 23cm
ZL050	Luralite Plus	2	Philips	TPX15-18	15W, 45.7cm
ZL055	Nectar	1	Synergetic®	TGX15-18S	15W, 45.7cm
ZF043	PlusLight 30 Blanco	2	Philips	TPX15-18	15W, 45.7cm
ZF044	PlusLight 60 Inox	4	Philips	TPX15-18	15W, 45.7cm
ZE121	PlusZap 16 Aluminium	2	PlusLamp™	TVX8-12	8W, 30.5cm
ZE126	PlusZap 16 Inox	2	PlusLamp™	TVX8-12	8W, 30.5cm
ZE123	PlusZap 16 Blanco	2	PlusLamp™	TVX8-12	8W, 30.5cm
ZE122	PlusZap 30 Aluminium	2	PlusLamp™	TVX15-18	15W, 45.7cm
ZE127	PlusZap 30 Inox	2	PlusLamp™	TVX15-18	15W, 45.7cm
ZE124	PlusZap 30 Blanco	2	PlusLamp™	TVX15-18	15W, 45.7cm
PZ40S	PlusZap 36w Inox	2	PlusLamp™	TVX18-24	18W, 61cm
PZ40W	PlusZap 36w Blanco	2	PlusLamp™	TVX18-24	18W, 61cm
PZ80S	PlusZap 72w Inox	2	PlusLamp™	TVX36-24	36W, 61cm
PZ80W	PlusZap 72w Blanco	2	PlusLamp™	TVX36-24	36W, 61cm
ZE129	PlusZap ECO 20 Blanco	1	PlusLamp™	TVX20-ECO	20W, 17.8cm
ZE131	PlusZap ECO 40 Inox	2	PlusLamp™	TVX20-ECO	20W, 17.8cm
ZL020	Satalite 18 Aluminium	1	Philips	TPX18	18W, 23cm
ZL022	Satalite 30 Aluminium	2	Philips	TPX15-18	15W, 45.7cm
SE23	SE22 22w Inox	1	Synergetic®	TGX22	22W
SE22	SE22 22w Blanco	1	Synergetic®	TGX22	22W
SE45	SE44 44w Inox	2	Synergetic®	TGX22	22W
SE44	SE44 44w Blanco	2	Synergetic®	TGX22	22W
ZSP003	Excalibur Aqua 30	2	Philips	TPX15-18S	15W, 45.7cm
ZSP005	Excalibur Aqua 72	2	Philips	TPX36-24S	36W, 61cm
301W	Uplighter Blanco	1	Synergetic®	TGX15-18	15W, 45.7cm
301	Uplighter Plata	1	Synergetic®	TGX15-18	15W, 45.7cm

SELECTOR DE PLACAS ADHESIVAS

SELECTOR DE PLACAS ADHESIVAS

Esta página ofrece una guía sencilla de las placas adhesivas adecuadas para cada matainsectos. Con el código del matainsectos se puede localizar la placa adhesiva que corresponde al producto. Para más información de la gama de placas adhesivas, llámanos al **965 68 38 40** o envíanos un email a **general@pelsis.com**

CÓDIGO	DESCRIPCIÓN	GLUEBOARD						
		CANTIDAD	CÓDIGO	FORMA	COLOR	PLACAS POR PAQUETE	ALTERNATIVO	DIMENSIONES (MM)
INFINITI-EU	INFINITI	1	INL288		Negra Ⓢ	6	-	395 x 310
PRISM-EU	Prism	1	INL212		Negra Ⓢ	6	-	187 x 125
ZL051	Aura / Aura Black	1	INL198		Amarilla Ⓢ	6	-	295 Dia
D33	D33 Inox	1	6215		Negra Ⓢ	6	-	414 x 230
ZL047	D-Light Discreet	1	INL086		Negra Ⓢ	6	INL079 Negra	230 x 42
ZL048	D-Light Commercial	1	INL086		Negra Ⓢ	6	-	230 x 42
ZF105	Edge 30	1	INF198		Negra Ⓢ	6	-	450 x 380
EX21	EX Elite	2	6139		Negra Ⓢ	10	-	645 x 300
EX55	Ex55 36W	2	6139		Negra Ⓢ	10	-	645 x 300
ZF051	Flypod	1	INF252		Negra Ⓢ	6	-	170 x 240
ZF002	Flytrap Commercial 30	1	INF060		Amarilla Ⓢ	6	-	445 x 370
ZF003	Flytrap Commercial 40	1	INF061		Amarilla Ⓢ	6	-	365 x 600
ZF038	Flytrap Commercial 80	1	INF061		Amarilla Ⓢ	6	-	365 x 600
ZF021	Flytrap Commercial 30 IP65	1	INF060		Amarilla Ⓢ	6	-	445 x 370
ZF022	Flytrap Commercial 40 IP65	1	INF061		Amarilla Ⓢ	6	-	365 x 600
ZF023	Flytrap Commercial 80 IP65	1	INF061		Amarilla Ⓢ	6	-	365 x 600
ZF028	Flytrap Professional 30 Blanco	1	GB001		Amarilla Ⓢ	6	GB002 Negra	395 x 310
ZF031	Flytrap Professional 30 S/S	1	GB001		Amarilla Ⓢ	6	GB012 Negra	545 x 310
ZF032	Flytrap Professional 36 Inox	1	GB011		Amarilla Ⓢ	6	GB012 Negra	545 x 310
ZF033	Flytrap Professional 72 Inox	1	GB011		Amarilla Ⓢ	6	GB012 Negra	545 x 310
ZF024/ ZF025	Flytrap Reflector 15	1	INF074		Amarilla Ⓢ	6	-	201 x 197
ZF004/ ZF016	Flytrap Reflector 25	1	INF054		Amarilla Ⓢ	6	-	297 x 272
ZF050	Flypod UK	1	INF252		Blanco Ⓢ	6	-	170 x 240
HLCURVE	Halo Curve	1	GB005		Negra Ⓢ	6	-	395 x 310
HL15	Halo 15	1	GB015		Negra Ⓢ	6	-	545 x 310

SELECTOR DE PLACAS ADHESIVAS

CLAVES Ⓢ = Cartón Ⓢ = Plástico Ⓢ = Correx

CÓDIGO	DESCRIPCIÓN	CANTIDAD	CÓDIGO	GLUEBOARD				DIMENSIONES (MM)
				FORMA	COLOR	PLACAS POR PAQUETE	ALTERNATIVO	
HL30	Halo 30	1	GB012		Negra Ⓢ	6	GB011 Amarilla	545 x 310
HL2X30	Halo 2x30	2	GB012					
HL30-SHADES	Halo Shades	1	GB012					
HL30-BLACK	Halo Black	1	GB012					
HL45	Halo 45	1	GB012		Amarilla Ⓢ	6	-	545 x 310
HL45IPX	Halo 45 Aqua	1	GB013					
HL2X45IPX	Halo 2x45 Aqua	2	GB013		Amarilla Ⓢ	6	-	545 x 310
ZF100	Halo 30 (primera generación)	1	GB002		Negra Ⓢ	6	GB001 Amarilla	395 x 310
ZF101	Halo 45 (primera generación)	1	GB002					
ZF102	Halo 60 (primera generación)	1	INF194		Negra Ⓢ	6	GB001 Amarilla	410 x 395
ZF103	Halo 2 x 30 (primera generación)	2	GB002		Negra Ⓢ	6	GB001 Amarilla	395 x 310
M11	HyGenie Inox	1	6170		Negra Ⓢ	10	-	160 x 300
IND35	IND35 30W Blanco	1	INF212		Negra Ⓢ	6	-	445 x 320
IND65	IND65 80W Blanco	2	6139		Negra Ⓢ	10	-	645 x 300
IND66	IND66 80W Inox	2	6139					
ZL011	Luralite 18 Blanco	1	INL118		Amarilla Ⓢ	6	-	565 x 230
ZL013	Luralite 18 Plata	1	INL118					
ZL015	Luralite profesional 30 Blanco	1	INL121		Amarilla Ⓢ	6	-	570 x 275
ZL001	Luralite Deco	1	INL117		Amarilla Ⓢ	6	-	573 x 186
ZL050	Luralite Plus	1	INL199		Amarilla Ⓢ	6	-	485 x 235
ZL055	Nectar	2	INL170		Amarilla Ⓢ	12	-	115 x 450
ZF043	PlusLight 30 Blanco	1	INF309		Negra Ⓢ	6	-	450 x 290
ZF044	PlusLight 60 Inox	2	INF309					
ZL020	Satalite 18 Aluminio	1	INL147		Blanco Ⓢ	6	-	244 x 135
ZL022	Satalite 30 Aluminio	1	INL161		Blanco Ⓢ	6	-	485 x 205
IND65	IND65 80W Blanco	1	6210		Negra Ⓢ	10	-	300 x 640
IND66	IND66 80W Inox	1	6210					
SE30	SE30 Mk1	1	6200		Blanco Ⓢ	10	-	183 x 620
SE40	SE40 Mk1	1	6200					
SE30	SE30 Mk2	1	6213		Negra Ⓢ	10	-	198 x 475
301	Uplighter Plata	1	6171		Negra Ⓢ	10	-	150 x 340
301W	Uplighter Blanco	1	6171					

Insecticidas eléctricos



850012. Insecticida eléctrico de 60 W. con 3 lámparas de 20 W.
Tamaño : Ancho : 65 cm. Alto : 36 cm. Fondo : 8 cm.



850014. Insecticida eléctrico de 40 W. con 2 lámparas de 20 W.
Tamaño : Ancho : 65 cm. Alto : 36 cm. Fondo : 8 cm.



850015. Insecticida eléctrico de 30 W. con 2 lámparas de 15 W.
Tamaño : Ancho : 50 cm. Alto : 32 cm. Fondo : 10 cm.

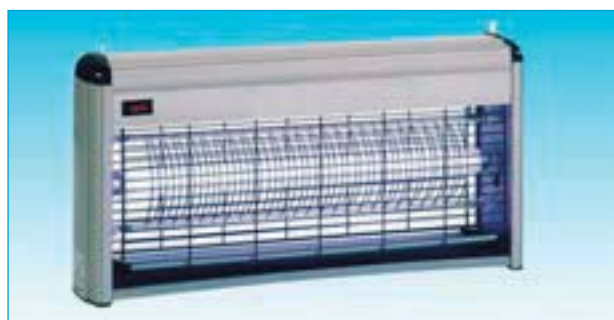

850020. Insecticida eléctrico de 15 W. con 1 lámpara de 15 W.
Tamaño : Ancho : 50 cm. Alto : 26 cm. Fondo : 8 cm.

Contador



850100. Contador manual de ganado.

Cintas para pesar



850200. Cinta ENROLLABLE. Vacuno y porcino.

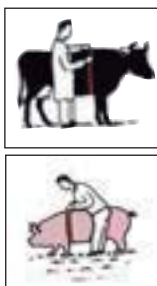

Dinamómetros electrónicos



Pantalla digital. Cálculo automático de la tara.

- 850360. 25 Kg
- 850364. 50 Kg
- 850368. 100 Kg
- 850370. 150 Kg



25 Kg
50 Kg

100 Kg
150 Kg

Dinamómetros mecánicos de esfera



850400. 10 kg.
Graduación en 50 grs.



850415. 25 kg.
Graduación en 100 grs.



850420. 50 kg.
Graduación en 200 grs.



850425. 100 kg.
Graduación en 500 grs.



850430. 250 kg.
Graduación en 1000 grs.

Insecticidas eléctricos



850012. Insecticida eléctrico de 60 W. con 3 lámparas de 20 W.
Tamaño : Ancho : 65 cm. Alto : 36 cm. Fondo : 8 cm.



850014. Insecticida eléctrico de 40 W. con 2 lámparas de 20 W.
Tamaño : Ancho : 65 cm. Alto : 36 cm. Fondo : 8 cm.



850015. Insecticida eléctrico de 30 W. con 2 lámparas de 15 W.
Tamaño : Ancho : 50 cm. Alto : 32 cm. Fondo : 10 cm.

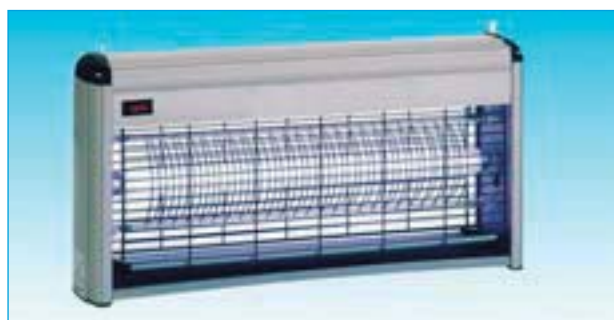

850020. Insecticida eléctrico de 15 W. con 1 lámpara de 15 W.
Tamaño : Ancho : 50 cm. Alto : 26 cm. Fondo : 8 cm.

Contador



850100. Contador manual de ganado.

Cintas para pesar



850200. Cinta ENROLLABLE. Vacuno y porcino.

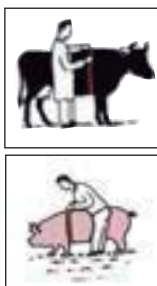

Dinamómetros electrónicos



Pantalla digital. Cálculo automático de la tara.

- 850360. 25 Kg
- 850364. 50 Kg
- 850368. 100 Kg
- 850370. 150 Kg



25 Kg
50 Kg

100 Kg
150 Kg

Dinamómetros mecánicos de esfera



850400. 10 kg.
Graduación en 50 grs.



850415. 25 kg.
Graduación en 100 grs.



850420. 50 kg.
Graduación en 200 grs.



850425. 100 kg.
Graduación en 500 grs.



850430. 250 kg.
Graduación en 1000 grs.



EXTERMINADORES DE INSECTOS

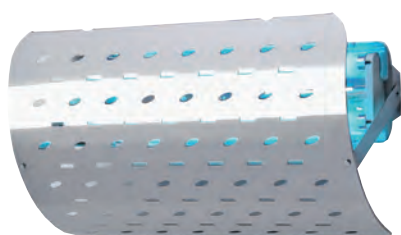

SCI 6.2

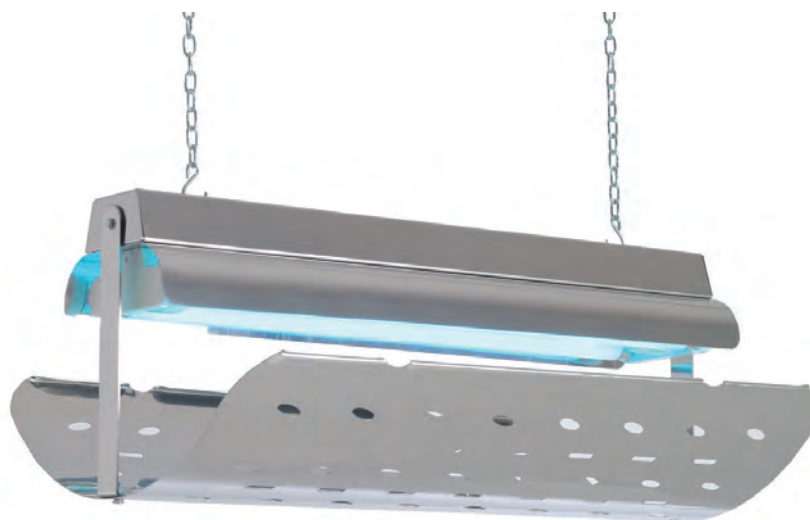

SCI 16.3

EXTERMINADORES DE INSECTOS

MODELO	POTENCIA (W)	SUPERFICIE COBERTURA (m ²)	MEDIDAS PAPEL (mm)	PESO NETO (Kg)	PVP €
SCI 6.2	25	50/60	265x220	1,7	169
SCI 16.3	30	100/120	450x370	3,3	198

PORTES PAGADOS

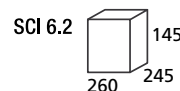

accesorios

DESCRIPCIÓN	PVP €
PAQUETE 6 uds. PAPEL ADHESIVO PARA SCI 6.2.	33
PAQUETE 10 uds. PAPEL ADHESIVO PARA SCI 16.3	57

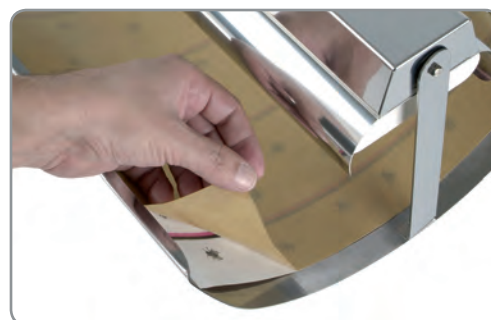

DETALLE CAMBIO PAPEL

Características

- Máquinas completamente silenciosas y equipadas con lámparas que atraen a todos los insectos.
- Estos exterminadores de insectos son una solución discreta y estética.
- La máquina puede ser suspendida del techo o colocada en la pared.
- Funciona con placas adhesivas fáciles de utilizar, que contienen feromonas completamente inodoras.
- **DOTACIÓN DE SERIE 2 papeles adhesivos.**
- Tensión 230V/50-60Hz.



EXTERMINADORES DE INSECTOS

EXTERMINADORES INSECTOS DE PARRILLA ELECTRICA - ECONÓMICOS

- Uso de lámparas de larga duración que atraen a los insectos.
- Sin polución, sin olores.
- Deben ser instalado próximo posible punto de entrada de insectos.
- Pueden ser instalados en la pared o colgados de la cadena que se suministra.
- Parrilla electrificada con alto voltaje (4000V) de baja intensidad.

NOVEDAD

Código	Modelo	Dimensiones (mm)	Cobertura (m ²)	Potencia (W) 230V/50Hz	Peso Kg	P.V.P.
EX0000050	EX-50	650x95x320	50	2 x 18	2,5	80



EX-50

EXTERMINADORES INSECTOS DE PARRILLA ELÉCTRICA - ACERO INOXIDABLE

- Carrocería fabricada en acero inoxidable.
- Uso de lámparas actínicas de larga duración (E14-15.000 horas) que atraen a los insectos
- La eliminación de los insectos se produce en su parrilla eléctrica.
- Sin polución, sin olores.
- Bandeja extraíble para una fácil limpieza.
- Deben ser instalados próximos al posible punto de entrada de insectos.

Código	Modelo	Dimensiones (mm)	Cobertura (m ²)	Potencia (W) 230V/50Hz	Peso Kg	P.V.P.
EX0000200	EX-200	265x110x260	50	1 x 20	3	135
EX0000400	EX-400	330x110x260	120	2 x 20	3.6	170
EX0000600	EX-600	480x110x260	200	3 x 20	4.5	250



EX-600

EXTERMINADORES INSECTOS DE PLACA ADHESIVA—ECONÓMICOS A PARED

- Carrocería fabricada en 2 posibles acabados: polímero (GT-20) o metálico (L-20).
- Uso de lámparas actínicas de larga duración (15.000 horas) que atraen a los insectos
- La eliminación de los insectos se produce en placa adhesiva.
- Sin polución, sin olores.
- Deben ser instalados próximos al posible punto de entrada de insectos.

Código	Modelo	Acabado	Dimensiones (mm)	Cobertura (m ²)	Potencia (W) 230V/50Hz	Peso Kg	P.V.P.
EX0000G20	GT-20	Plástico	340x130x200	30	1 x 15	2	70
EX0000L20	L-20	Metálico	460x172x205	40	1 x 20	2	89
EX00006G20	Juego de 6 placas adhesivas para GT-20						18
EX00006L20	Juego de 6 placas adhesivas para L-20						18



GT-20



L-20

EXTERMINADORES INSECTOS DE PLACA ADHESIVA - ACERO INOXIDABLE

- Carrocería fabricada en acero inoxidable.
- Uso de lámparas actínicas de larga duración (15.000 horas) que atraen a los insectos
- La eliminación de los insectos se produce en placa adhesiva.
- Bandeja extraíble para una fácil limpieza.
- Sin polución, sin olores.
- Deben ser instalados próximos al posible punto de entrada de insectos.

Código	Modelo	Dimensiones (mm)	Cobertura (m ²)	Potencia (W) 230V/50Hz	Peso Kg	P.V.P.
EX0000G400	EXG-400	270x160x300	120	2 x 20	3	155
EX0000G800	EXG-800	510x160x300	240	4 x 20	5	250
EX0000G406	Juego de 6 placas adhesivas para EXG-400					19
EX0000G606	Juego de 6 placas adhesivas para EXG-800					25



EXG-800

Ref. 0700004 DOSIFICADOR JABON AITANA BCO AC70000 JOFEL



Tabla Técnica

Altura	23,5 cm
Dimensiones	13x10 cm
Material	ABS

Und Venta
UNIDAD

Ref. 0700005 DOSIFICADOR JABON AITANA INOX AC71000 JOFEL



Tabla Técnica

Altura	21 cm
Dimensiones	12,5x10,5 cm
Material	ABS Y SAN
Material tapa	ACERO INOX

Und Venta
UNIDAD

Ref. 2575 ESCOBILLERO INOX BRILLO AW61000 JOFEL



Tabla Técnica

Altura	38 cm
Diámetro total	8,9 cm
Material	ACERO INOX
Revestimiento	INOXIDABLE

Und Venta
UNIDAD

Ref. 3877 EXTERMINADOR INSECTOS AJ60000 (6LAMINAS)



Tabla Técnica

Und Venta
UNIDAD

Ref. 4214 EXTERMINADOR INSECTOS POR ABSORCION AJ36000



Tabla Técnica

Und Venta
UNIDAD

Ref. 0700015 EXTERMINADOR INSECTOS T-11W INOX AJ22010 JOFEL



Tabla Técnica

Und Venta
UNIDAD

Ref. 0700011 INSECTICIDA PIRETRINA AKI2002 JOFEL



Tabla Técnica

Und Venta
PAQ4u

Ref. 0070354 PAPELERA C/ PEDAL 20L INOX 63319 LACOR



Tabla Técnica

Und Venta
UNIDAD

Altura	45 cm
Capacidad	20 l
Diámetro	29 cm
Material	ACERO INOX 18% CR.

Ref. 0070364 PAPELERA C/PEDAL 5L. INOX



Tabla Técnica

Und Venta
UNIDAD

Altura	27 cm
Capacidad	5 L
Diámetro	20 cm
Material	ACERO INOX 18/10
Uso en lavavajillas	SÍ

Ref. 4131 PORTARROLLOS WC ABS BCO AE57000 JOFEL



Tabla Técnica

Und Venta
UNIDAD

Altura	28,3 cm
Dimensiones	27,5x12 cm
Material	ABS

Ref. 2959 REC. GOMA OLLA SUPER RAPIDA 9L

Und Venta
UNIDAD



Tabla Técnica

Diámetro	24 cm
Material	SILICONA

Ref. 4074 REC. JUNTA GOMA TARRO FIDO 0,125/0,20

Und Venta
PAQ6u



Tabla Técnica

Descripción	APTA PARA TARRO 0,125 Y 0,2 L
Diámetro total	8 cm
Material	GOMA

Ref. 3064 REC. JUNTA GOMA TARRO FIDO DE 05L A 3L

Und Venta
PAQ6u



Tabla Técnica

Descripción	APTA PARA TARROS 0,5 A 3 L
Diámetro total	9 cm
Material	GOMA

Ref. 3878 REC. LAMINA ADHESIVA AKJ2000 EXTERMINADOR

Und Venta
BLIS6u



Tabla Técnica

Ref. 2427 REC. MANGO DEL CUERPO OLLA RAPIDA

Und Venta
UNIDAD



Tabla Técnica

Dimensiones	15x7x4,5 cm
Material	BAQUELITA



Si este documento no incluye las marcas o productos que fabrica o distribuye tu empresa, notifícanoslo en contacto@hosteleria10.com.

Estaremos encantados de incorporarlas.