



Catálogo de las

# **PAPELERAS**

# **PARA HOSTELERÍA**

distribuidas en España

Este catálogo agrupa toda la información disponible sobre las [Papeleras para Hostelería](#) que se distribuyen en España, según la facilitan sus respectivos fabricantes. Esta información incluye productos, modelos, características técnicas y precios.

Los precios indicados en este catálogo son los Precios de Venta Recomendados por cada fabricante, que puede haberlos actualizado, dejándolos obsoletos. Consúltanos el precio actual.

En todo caso, en la tienda online Hostelería10.com mejoramos con grandes descuentos los precios de todos los productos incluidos en este catálogo.

Las marcas de la sección Papeleras para Hostelería que forman parte de este catálogo son:

BTV	Fricosmos
Clar Systems	Lacor
Cubis	Llorca
DB Mark	Plustik
Distribuidora Joan	Pujadas
Eutron	Rubbermaid
Fimar	Vilagrasa

Sólo una cuidada selección de los mejores productos de este catálogo están incluidos en Hostelería10.com.

Si tienes alguna duda respecto a alguno de estos productos o no encuentras el que buscas, escríbenos a [contacto@hosteleria10.com](mailto:contacto@hosteleria10.com) o llámanos al 91 161 03 04.

Estaremos encantados de atenderle.

# ACCESORIOS *Habitación*

## PAPELERAS Y EQUIPAMIENTO

### PAPELERA BAÑO SQUARE

Capacidades: 3, 5 y 12 L

3L CÓD. 03970

5L CÓD. 03971

12L CÓD. 13935



12L



3L y 5 L

- Acero Inox. brillo.
- Pedal de apertura.

### PAPELERA HABITACIÓN

Capacidad 8 L

● CÓD. 03972

● CÓD. 13934



- Piel sintética y aro en acero inoxidable.
- Acabados: marrón y negro.

### REPOSAMALETAS

ACERO INOXIDABLE BRILLO

CÓD. 00644



- 4 Bandas textiles de alta resistencia.
- Sistema plegable.

610 x 520 x 420 mm

1'5Kg.

Acero: Ø 25 mm / grosor 0'6 mm

### CARRO PORTAMALETAS







CÓD. 00646

ACERO INOXIDABLE BRILLO





- Dos ruedas giratorias.
- Base con acabado textil.







1120 x 2100 x 660 mm

ACT20535		Manillon angulo	€ 31,60	Acero Inox	Cromo Brillo	12
ACT20635		Manillon ángulo con jabonera	€ 45,80	Acero Inox	Cromo Brillo	12
ACT208		Percha doble	€ 5,20	Fundicion	Cromo Brillo	45
ACT21306		Percha sencilla. Tonda	€ 10,90	Laton	Cromo Brillo	48
ACT21411		Percha doble Tonda	€ 21,40	Laton	Cromo Brillo	40
ACT22445		Barra toallero Ø20x450mm, brillo.Tonda	€ 31,50	Laton	Cromo Brillo	24
ACT22460		Barra toallero Ø20x600mm, brillo. Tonda	€ 35,70	Laton	Cromo Brillo	24
ACT25150		Toallero de repisa. Tonda	€ 72,60	Laton	Cromo Brillo	8
ACT5200		Soporte especial secapelos.	€ 19,90	Laton	Cromo Brillo	24
ACP1003BR		Papelera con tapa inox brillo 3L	€ 22,50	Acero Inox	Brillo	1
ACP1005BR		Papelera con tapa inox brillo 5L	€ 27,80	Acero Inox	Brillo	1



ACP1012BR		Papelerera con tapa inox brillo 12L	€ 44,20	Acero Inox	Brill o	1
PM2000W		Portamaletas Madera	€ 78,00	Acero Inox	Wengue	1
PM3000BR		Portamaletas Acero	€ 140,00	Acero Inox	Brill o	1

### AYUDAS TÉCNICAS

BAS700ISA		Asidero abatible c/portarrollos y pata a suelo. 700mm	€ 210,00	Acero Inox	Satinado	1
BA70ISA		Asidero abatible. 700mm	€ 135,00	Acero Inox	Satinado	1
BAP70ISA		Asidero abatible c/portarrollos. 700mm	€ 140,00	Acero Inox	Satinado	1
BR40ISA		Asidero recto 400mm	€ 55,00	Acero Inox	Satinado	1
BR50ISA		Asidero recto 500mm	€ 60,00	Acero Inox	Satinado	1
BR60ISA		Asidero recto 600mm	€ 70,00	Acero Inox	Satinado	1
BA9050SA		Asidero ángulo 90°. 500x500mm	€ 135,00	Acero Inox	Satinado	1

# SERIE BASIC

Es un conjunto de papeleras metálicas, fabricadas en chapa de 1 mm, en diferentes medidas y formas, aptas para un solo residuo o crear puntos verdes, personalización mediante vinilos y punzonado. Indicadas para parkings, colegios, zonas de paso, consultorios, baños.

Referencia	Código	Medidas(cm)	Litros	Acabado	PVP (€)
218	70100	27 x 11 x 32	10	Acero cincado y pintado	42
258	70102	35 x 20 x 75	30	Acero cincado y pintado	58
218-l	70103	27 x 11 x 32	10	Inoxidable	68
258-l	70104	35 x 20 x 75	30	Inoxidable	86



Ref. 218



Ref. 258-l

Referencia	Código	Medidas(cm)	Litros	Acabado	PVP (€)
369	70110	36 x 18 x 75	50		106
469	70111	42 x 21 x 97	70		122
362	70108	Ø 36 x 75	40		98
462	70109	Ø 42 x 97	60		107
361	70107	36 x 18 x 75	40		98



Ref. 369



Ref. 462 / 362



Ref. 361

### PAPELERA INTERIOR SEGURIDAD

Referencia	Código	Medidas(cm)	Litros	Acabado	PVP (€)
120-SG	78010	45 x 40 x 90	120	Acero cincado	154
120-SGI	78011	45 x 40 x 90	120	Inoxidable	227



Ref. 120-SGI

Referencia	Código	Medidas(cm)	Litros	Acabado	PVP (€)
121	78000	42 x 37 x 21	120		78
121-I	78001	42 x 37 x 21	120		127
121-LB	78003	42 x 34 x 100	120		110
121-L	78002	42 x 34 x 100	120		112



Ref. 121



Ref. 121-LB



Ref. 121-L

# SERIE MODUL-RHUS

## 30 X 30

Referencia	Código	Medidas(cm)	Litros	Acabado	PVP (€)
33050	75001	30 x 30 x 50	50	Acero galvanizado pintado	155
33075	75000	30 x 30 x 75	65	Acero galvanizado pintado	168
33150	75003	30 x 30 x 50	35	Acero galvanizado pintado	159
33175	75002	30 x 30 x 75	55	Acero galvanizado pintado	172



Ref. 33050



Ref. 33150



Ref. 33075



Ref. 33175

## 40 X 40

Referencia	Código	Medidas(cm)	Litros	Acabado	PVP (€)
44050	75044	40 x 40 x 50	80	Acero galvanizado pintado	175
44075	75039	40 x 40 x 75	120	Acero galvanizado pintado	188
44150	75045	40 x 40 x 50	60	Acero galvanizado pintado	179
44175	75038	40 x 40 x 75	90	Acero galvanizado pintado	192



Ref.44050



Ref.44150



Ref. 44075



Ref. 44175

## PILAS Y VASOS

Referencia	Código	Medidas(cm)	Litros	Acabado	PVP (€)
75015	75015	30 x 30 x 75	55	Acero galvanizado pintado	169
33375	75006	30 x 30 x 75	650 Vasos	Acero galvanizado pintado	203



Ref.RH7015



Ref.33375

## Posibilidades Modul-Rhus

Se fabrica en dos medidas 30x30 y 40x40 y dos alturas 75 y 50 cm. Está pensada para formar puntos verdes creando combinaciones que se adaptan a cualquier espacio, murales, islas, esquinas. Su estética y posibilidades de personalización se adaptan a cualquier ambiente. Solicite su proyecto de papeleras de reciclaje sin compromiso

### PUNTOS VERDES

Referencia	Código	Medidas(cm)	Litros	Residuos	PVP (€)
155165	75031	60 x 30 x 75	120	2	329
225165	75028	60 x 30 x 75	175	3	496
225265	75033	120 x 30 x 75	240	4	659



Ref. 155165



Ref. 225165



Ref. 225265

### EJEMPLO PUNTO VERDE PERSONALIZADO



Punzonado Ref: PC702

### CENICERO GRAN CAPACIDAD

Referencia	Código	Medidas(cm)	Litros	Acabado	PVP (€)
33050C	75037	30 x 30 x 75	25	Acero galvanizado pintado	195
33075C	75036	30 x 30 x 75	25	Acero galvanizado pintado	208
44050CP	75042	30 x 30 x 75	30	Acero galvanizado pintado	187



Ref. 33050C / 33075C



Ref. 44050CP

# SERIE SELEC-IN

Papeleras de interior, para la preselección de residuos, elegantes, con posibilidades de personalización, fabricadas en acero al carbono o inoxidable, varias capacidades, sistemas de sujeción de bolsas oculta.

## 1484-H

Referencia	Código	Medidas(cm)	Litros	Residuos	PVP (€)
1484-H-2R	73046	30 x 40 x 20	2 x 18	2	139
1484-H-3R	73047	45 x 40 x 20	3 x 12	3	146
1484-H-2RI	73066	45 x 40 x 20	2 x 18	2	180
1484-H-3RI	73073	45 x 40 x 20	3 x 12	3	189



Ref. 1484-H-3RI



Detalle tapa

Referencia	Código	Medidas(cm)	Litros	Residuos	PVP (€)
484-2R	73044	Ø 44 x 80	90	2	218
484-3R	73045	Ø 44 x 80	90	3	236
484-3RI	73045	Ø 44 x 80	90	3	438
484-S2R	73042	44 x 22 x 80	2 x 23	2	224
484-S2RI	73041	44 x 22 x 80	2 x 23	2	336
484-S3R	73043	44 x 22 x 80	3 x 15	3	249
484-S3RI	73040	44 x 22 x 80	3 x 15	3	328
484-GR-2R	73069	Ø 28 x 90	90	2	261
484-GR-3R	73070	Ø 25 x 90	90	3	272
484S-GR-2R	73074	Ø 55 x 90	2 x 90	2	258
484S-GR-3R	73075	Ø 55 x 90	3 x 60	3	287



Ref. 484-3R



Ref. 484-GR-3R



Ref. 484-S3R

## SERIE TRADY

Papeleras de interior o exterior, con sistemas de apoyo al suelo mediante burlletes para proteger el suelo, o mediante patas para ser ubicadas sobre tierra o asfalto compruebe las diferentes posibilidades, con o sin cenicero, con cabezal anti lluvia o abiertas. Indicadas para autopistas, centros comerciales, colegios, interior o exterior de industrias, preselección de residuos o subproductos industriales, gasolineras.

Referencia	Código	Medidas(cm)	Litros	Cenicero	PVP (€)
TR0030	74009	Ø 45 x 50	30	No	184
TR0030-C	74010	Ø 45 x 50	30	Si	206
TR0060	74007	Ø 35 x 72	60	No	328
TR060-C	74008	Ø 35 x 72	60	Si	362
TR0100	74005	Ø 45 x 82	100	No	392
TR0100-C	74006	Ø 45 x 82	100	Si	438



Ref. TR0100C



Ref. TR0030



Referencia	Código	Medidas(cm)	Litros	Acabado	PVP (€)
680-A	71154	Ø 38 x 80	80	Acero al carbono	162
680-AI	71155	Ø 38 x 80	80	Inoxidable	299
680-A-3R	71196	Ø 38 x 80	80	Acero al carbono	470
682-AC	71156	Ø 38 x 80	80	Acero al carbono	182
780-A	71157	Ø 44 x 84	120	Acero al carbono	204
780-AI	71158	Ø 44 x 84	120	Inoxidable	326
780-AC	71159	Ø 44 x 109	120	Acero al carbono con cenicero	240



Ref. 680-A



Ref. 680-A-P



Ref. 680-A-3R



Ref. 682-A



Ref. 780-AC

Referencia	Código	Medidas(cm)	Litros	Acabado	PVP (€)
850	71167	Ø 38 x 84	80	Acero al carbono cincado y pintado	175
1250	71168	Ø 44 x 100	120	Acero al carbono cincado y pintado	209
850+820	71166	Ø 38 x 84	4x80	Acero al carbono	755
820	73000	Poste: Ø 4 x 84 Señal: 40 x 30	-	Tubo y chapa de acero cincado y pintado	65



Ref. 850



Ref. 850-P



Ref. 850+820

Referencia	Código	Medidas(cm)	Litros	Acabado	PVP (€)
681	71161	Ø 38 x 84	80	Acero al carbono cincado y pintado	195
681-I	71163	Ø 38 x 84	80	Inoxidable	426
781	71164	Ø 44 x 100	120	Acero al carbono cincado y pintado	221
781-I	71165	Ø 44 x 100	120	Inoxidable	447
716	77016	Ø 44 x 96	64	Inoxidable	48



Ref. 681



Ref. 681+ 716



Detalle cenicero: Ref. 716

Referencia	Código	Medidas(cm)	Litros	Acabado	PVP (€)
385-A	71126	44 x 22 x 94	80	Acero al carbono	161
385-AI	71110	44 x 22 x 94	80	Inoxidable	251
385-AC	71127	44 x 22 x 105	80	Acero al carbono con cenicero	178
385-ACI	71128	44 x 22 x 105	80	Inoxidable con cenicero	297



Ref. 385-A



Ref. 385-AC

Referencia	Código	Medidas(cm)	Litros	Acabado	PVP (€)
850-CL	71169	Ø 38 x 79	80	Chapa de acero al carbono	152
850-CLI	71170	Ø 38 x 79	80	Inoxidable	310



Ref. 850-CLI



Ref. 850-CL

MOD. 570, 571, 580 Papeleras para la industria, para la separación de restos de consumibles, guantes, trapos, latas o envases metálicos o de plástico, sprays, restos vegetales. Rotulable mediante vinilos de larga duración, tapa basculante que además sujeta la bolsa interior. Capacidades de 35, 100 y 200 litros.

Indicada para industrias, cadenas de montaje, talleres, túneles de lavado, comedores de empresa.

### TAPA BASCULANTE

Referencia	Código	Medidas(cm)	Litros	Residuos	PVP (€)
570	79513	31 x 25 x 68	35	1	146
571	79514	35 x 19 x 48	100	1	165
580	79515	50 x 40 x 104	200	1	182
580-3R	79519	50 x 40 x 104	200 x 3	3	520



Ref. 580



Punto verde: Ref. 580-3R

### POLIETILENO

Referencia	Código	Medidas(cm)	Litros	Cenicero	PVP (€)
900	76027	Ø47 x 95	65	No	208
902	76028	Ø60 x 114	100	No	268



Ref. 900 / 902



Punto verde: 3 residuos

# SERIE DEPLO

Papeleras fabricadas con chapa perforada o deploye romboidal, que permite visualizar el interior de la papelera como seguridad. Disponen de un sistema para sujetar la bolsa interior. Permite su combinación para crear puntos verdes, fabricadas en acero al carbono o inoxidable. Indicadas para aeropuertos, centros comerciales, museos, colegios, universidades, estaciones metro, tren, autobús.

Referencia	Código	Medidas(cm)	Litros	Residuos	PVP (€)
DE0030	74004	44 x 22 x 54	30	1	217



Ref. DE0030

Referencia	Código	Medidas(cm)	Litros	Residuos	PVP (€)
DE0131	74000	Ø 48 X 82	150	1	468
DE0132	74001	Ø 48 X 82	2 X 75	2	474
DE0133	74002	Ø 48 X 82	3 X 50	3	495
DE0134	74003	Ø 48 X 82	4 X 35	4	512



Ref. DE0133



Detalle tapa

Referencia	Código	Medidas(cm)	Litros	Residuos	PVP (€)
DE00100	74114	44 x 22 x 54	30	1	442
DE00100-C	74115	44 x 22 x 54	30	1	496



Ref. DE0100-C



Punto Verde: 2 Residuos



Punto Verde: 3 Residuos

# SERIE URBAN

Papeleras urbanas por excelencia, con tratamiento de cincado + pintura epoxy, fabricada con criterios anti vandálicos. La serie urban incorpora nuevos modelos que permiten la separación de residuos en el punto de uso

Referencia	Código	Medidas(cm)	Litros	Acabado	PVP (€)
352	71104	44 x 22 x 54	35	Acero al carbono cincado	112
352-I	71105	44 x 22 x 54	35	Inoxidable	242
352-CL	71254	44 x 22 x 54	35	Inoxidable	98
352-A	71106	44 x 22 x 54	35	Acero al carbono cincado	116
352-AC	71256	44 x 22 x 54	35	Inoxidable	142
351	71107	44 x 22 x 91	Acero al carbono cincado	120	
351-I	71108	44 x 22 x 91	35	Inoxidable	286
352-AI	71144	44 x 22 x 91	35	Inoxidable	251



Ref. 352



Ref. 352-I

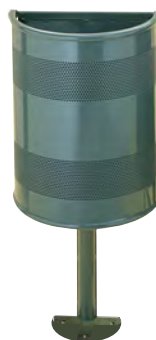

Ref. 351



Punto Verde: 4 Residuos

Referencia	Código	Medidas(cm)	Litros	Acabado	PVP (€)
600	71111	38 x 50 x 90	60	Acero al carbono cincado	128
600-I	71137	38 x 50 x 90	60	Inoxidable	268
700	71112	44 x 55 x 90	70	Acero al carbono cincado	146
700-I	71138	44 x 55 x 90	70	Inoxidable	306
615	71113	50 x 38 x 106	60	Acero al carbono cincado +cenicero	209
615-I	71129	50 x 38 x 106	60	Inoxidable con cenicero	347
600-AI	71136	50 x 38 x 106	60	Inoxidable con cenicero	367
621	71114	47 x 38 x 100	60	Acero al carbono cincado	169
621-I	71255	47 x 38 x 100	60	Acero al carbono cincado	398



Ref. 600



Ref. 600-I



Ref. 615



Ref. 621



### MODELO URBAN RECYCLING

Referencia	Código	Medidas(cm)	Litros	Acabado	PVP (€)
1000-1R	71192	Ø 54 x 90	100	Acero al carbono cincado	232
1000-2R	71193	Ø 54 x 90	2 x 50	Acero al carbono cincado	265
1000-1R-ARC	71194	Ø 54 x 170	100	Acero al carbono cincado	340
1000-2R-ARC	71195	Ø 54 x 170	2 x 50	Acero al carbono cincado	408



Ref. 1000-2R



Ref. 1000-2R-C



Ref. 1000-2R-ARC

Referencia	Código	Medidas(cm)	Litros	Acabado	PVP (€)
220	71140	Ø (2)485 x 116 x 985	220	Acero al carbono cincado	327
220-I	71141	Ø (2)485 x 116 x 985	220	Inoxidable	574



Ref. 220

MOD. 1600 Se trata de una papelera de gran capacidad 200 litros  
 Papelera circular de chapa de acero perforada, de gran capacidad. Cabezal practicable con función de sujetar la bolsa, Patas laterales, perfil en "U" laminado en caliente, con pies para fijar al suelo mediante tornillos. Acabado en acero cincado + pintura epoxi, Fabricada con materiales y criterios antivandálicos.

Indicada: zonas de picnic, parques de atracciones, playas, áreas de servicio, campings, aparcamientos grandes superficies.

Referencia	Código	Medidas(cm)	Litros	Acabado	PVP (€)
1600	71130	63 x 60 x 96	200	2 patas laterales para fijar al suelo	412
1600-P	71131	63 x 60 x 96	200	patas adaptadas para uso en playas	407



Ref. 1600

Referencia	Código	Medidas(cm)	Litros	Acabado	PVP (€)
684	71148	Ø 38 x 79	40	Chapa perforada de acero al carbono cincado y pintado	325
784	71149	Ø 44 x 86	65	Chapa perforada de acero al carbono cincado y pintado	340
684I	71150	Ø 38 x 79	40	Chapa perforada de acero inoxidable	514
784I	71151	Ø 44 x 86	65	Chapa perforada de acero inoxidable	586



Ref. 784 / 684



Ref. 684I

Referencia	Código	Medidas(cm)	Litros	Acabado	PVP (€)
689	71152	Ø 38 x 92	41	Acero al carbono cincado y pintado	344
789	71153	Ø 44 x 96	64	Inoxidable	362
716	77016	Ø 44 x 96	64	Inoxidable	48



Ref. 689



Detalle cenicero: Ref. 716

Referencia	Código	Medidas(cm)	Litros	Acabado	PVP (€)
451-B	71099	Ø 42 x 53	50	Acero al carbono cincado	134
451	71100	Ø 42 x 150	50	Acero al carbono cincado	160



Ref. 451



Ref. 451-B

# SERIE NOVA

Papeleras urbanas de líneas modernas y elegantes, sólidas y resistentes con multitud de posibilidades de personalización. Sistema interior para sujetar la bolsa, varias capacidades, con o sin cenicero.  
 SERIE NOVA NATURE, vea los mismos modelos en madera Pág. 38  
 Indicada: para cualquier entorno urbano, especialmente para zonas históricas monumentales en colores corten o forja.

## MODELO ABIES

Referencia	Código	Medidas(cm)	Litros	Acabado	PVP (€)
3006	76004	43 x 30 x 90	40	Acero al carbono cincado y pintado	146
3006-I	76005	43 x 30 x 90	40	Inoxidable	233
3007	76006	52 x 38 x 90	60	Acero al carbono cincado y pintado	167
3007-I	76007	52 x 38 x 90	60	Inoxidable	269
3010	76008	104 x 38 x 90	2 x 40	Acero al carbono cincado y pintado	248
3010-I	76009	104 x 38 x 90	2 x 40	Inoxidable	406



Ref. 3007



Ref. 3010

## MODELO ALBA

Referencia	Código	Medidas(cm)	Litros	Acabado	PVP (€)
3001	76000	42 x 37 x 90	60	Acero al carbono cincado y pintado	186
3001-I	76001	42 x 37 x 90	60	Inoxidable	297
3003	76002	80 x 37 x 90	2 x 60	Acero al carbono cincado y pintado	294
3003-I	76003	80 x 37 x 90	2 x 60	Inoxidable	460



Ref. 3001-I



Ref. 3003

## MODELO FAGUS

Referencia	Código	Medidas(cm)	Litros	Acabado	PVP (€)
3013	76010	35 x 35 x 90	60	Acero al carbono cincado y pintado	190
3013-l	76011	35 x 35 x 90	60	Inoxidable	329
3015	76012	40 x 40 x 90	80	Acero al carbono cincado y pintado	198
3015-l	76013	40 x 40 x 90	80	Inoxidable	341
3017	76014	90 x 40 x 90	2 x 60	Acero al carbono cincado y pintado	314
3017-l	76015	90 x 40 x 90	2 x 60	Inoxidable	502



Ref. 3015



Ref. 3017



Detalle

# SERIE PYNUS

Papeleras urbanas de líneas simples y redondeadas, que incorporan una cubeta interior que facilita su vaciado y mantenimiento, con cerradura o cenicero opcionales.

Indicada: zonas urbanas, parques, jardines, zonas históricas monumentales

## SERIE PYNUS

Referencia	Código	Medidas(cm)	Litros	Cenicero	PVP (€)
PY4060	76023	44 x 44 x 84	60	No	352
PY4060C	76024	44 x 44 x 84	60	Si	426
PY4100	76021	Ø 44 x 84	100	No	389
PY4100C	76022	Ø 44 x 84	100	Si	428
PY4100-INOX	76025	Ø 44 x 84	100	Si	494
PY4115	76019	40 x 44 x 84	115	No	409
PY4115C	76020	40 x 44 x 84	115	Si	459



Ref. PY4060C



Ref. PY4100C



Ref. PY4115C



Detalle: tapa



Detalle: cerradura

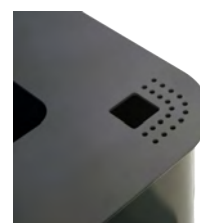

Detalle: cenicero

# SERIE GARDEN

Papelera tradicional, con tapa y aro sujeta bolsas, puerta frontal para la fácil retirada de residuos, posibilidades de personalización y punto verde, capacidades de 80 a 180 litros.

Referencia	Código	Medidas(cm)	Litros	Cenicero	PVP (€)
804	72008	41 x 34 x 94	80	No	191
124	72009	45 x 38 x 94	120	No	208
124-C	72010	45 x 38 x 94	120	Si	249
164	72012	53 x 41 x 94	160	No	257



Ref. 804



Punto Verde: 3 Residuos

Referencia	Código	Medidas(cm)	Litros	Cenicero	PVP (€)
805	72014	40 x 30 x 108	80	No	220
125	72015	44 x 35 x 112	120	No	233
165	72016	53 x 41 x 112	160	No	254
174	72013	52 x 41 x 104	180	No	261



Ref. 125



Ref. 174



# SERIE MELIA

Papeleras de gran capacidad y resistencia, panelable con información o publicidad, varias opciones, con tapa superior o puerta, con o sin cenicero. Indicadas para parques de atracciones, jardines, espacios verdes, zonas de picnic, restaurantes, campings,

Referencia	Código	Medidas(cm)	Litros	Acabados	PVP (€)
3017	74020	55 x 55 x 75	120		378
3018	74021	55 x 55 x 75	150		332
3019	74011	55 x 55 x 100	150	Tubo y chapa de acero al carbono cincado y pintado	406
3019-P	74019	55 x 55 x 100	150	Chapa de acero galvanizado	432
3019-CUI	79614	55 x 55 x 100			51



Ref. 3019



Punto Verde: 3 Residuos

## Ejemplo personalización Punzonado



Detalle: tapa



Ref. 3018

Perforación Ref: PC703

# SERIE SELEC

Diseñada para facilitar la separación de residuos en su origen, es el primer paso del reciclaje, la serie Selec dispone de contenedores separados para cada tipo de residuo, rotulados para guiar al usuario en su acción de reciclar. con modelos de interior o exterior y varias capacidades para adaptarse a todas las necesidades.

Referencia	Código	Medidas(cm)	Litros	Residuos	PVP (€)
481-A2R	73012	Ø 44 x 75	2 x 45	2	249
481-A3R	73013	Ø 44 x 75	3 x 30	3	282
481-GR-2R	73077	Ø 55 x 90	2 x 90	2	299
481-GR-3R	73078	Ø 55 x 90	3 x 60	3	332
481-BLEB	73052	Ø 44 x 75	3 x 30	3	390



Ref. 481-GR-3R



Ref. 4813R-BLEB



Detalle tapa

Referencia	Código	Medidas(cm)	Litros	Residuos	PVP (€)
486-1R	73002	Ø 44 x 98	90	1	241
486-2R	73003	Ø 44 x 98	2 x 45	2	254
486-3R	73004	Ø 44 x 98	3 x 30	3	296
486-4R	73005	Ø 44 x 98	4 x 23	4	335
486-GR-2R	73124	Ø 60 x 100	2 x 75		318
486-GR-3R	73125	Ø 60 x 100	3 x 50		356
486-GR-4R	73126	Ø 60 x 100	4 x 35		380
Cerradura	73015	Opcional		Cerradura con llave triangular	22
716	77016	Opcional		Cenicero	48



Ref. 486-3R



Detalle tapa



Detalle cenicero: Ref. 716

Modelo 1484 Papeleras metálicas de interior o exterior, rotulables, y personalizables mediante punzonado o laser, sus compartimentos interiores facilitan la limpieza y retirada de los residuos, incorpora sistema interior para sujetar la bolsa. Varias capacidades.

Referencia	Código	Medidas(cm)	Litros	R	Cenicero	PVP (€)
1484-2R	73006	52 x 38 x 79	2 x 75	2	No	281
1484-3R	73007	78 x 38 x 79	3 x 75	3	No	378
1484-4R	73008	104 x 38 x 79	4 x 75	4	No	447
1484-2RC	73009	68 x 38 x 79	2 x 75	2	Si	378
1484-3RC	73010	94 x 38 x 79	3 x 75	3	Si	475
1484-4RC	73011	120 x 38 x 79	4 x 75	4	Si	546
1484-3RCP	70016	120 x 38 x 79	4 x 75	4	Si	410
1484-3RCPC	73079	94 x 30 x 79	3 x 75	3	Si	505
1484-2RI	73011	120 x 38 x 79	4 x 75	4	No	546
1484-3RI	73080	78 x 38 x 79	3 x 75	3	No	768
1484-GR-2R	73081	70 x 40 x 90	2 x 100	2	No	368
1484-GR-3R	73082	105 x 40 x 90	3 x 100	3	No	492
1484-GR-2RC	73083	80 x 40 x 90	2 x 100 + C	2	Si	492
1484-GR-3RC	73084	122 x 40 x 90	3 x 100 + C	3	Si	618



Ref. 1484-3RCP



Ref. 1484-3R



Ref. 1484-3RC

## MODELO GALA

Referencia	Código	Medidas(cm)	Litros	R	Cenicero	PVP (€)
1484-3RGL	78823	84 x 28 x 65	3 x 50	3		378



Punzonado: Ref. PC700



Punzonado: Ref. PC701

# SERIE HÉLIX

Papeleras indicadas para multitud de ubicaciones, tanto de interior como de exterior, su especial diseño permite integrar ceniceros, dispensadores de bolsas o tablón de anuncios.

Referencia	Código	Medidas(cm)	Litros	Residuos	PVP (€)
400-90	72002	90 x 40 x 25	35	1	192
400-100	72021	90 x 40 x 25	35	1	248
400-100C	72022	90 x 40 x 25	35	1	305



Ref. 400-100

## EJEMPLOS PERSONALIZACIÓN



Ref. 400-90-MC  
Punzonado: Ref. PC703



Ref. 400-100C



Punto verde: Ref. 400-100-3R

## SERIE URBAN NATURE

SIGUERTA-CUBIS, tradicionalmente diseña y fabrica papeleras acabadas en madera natural, indicadas para ubicaciones en las que se requiere un toque de naturaleza, la madera aporta su personalidad rústica que encaja perfectamente en parques, zonas rurales, pueblos de montaña, zonas histórico monumentales. Varios acabados del color de la madera para mimetizarse con él entorno.

Referencia	Código	Medidas(cm)	Litros	Tapa	PVP (€)
834	71174	Ø 41 x 76	80	No	234
1234	71175	Ø 50 x 91	120	No	310
434	71177	Ø 50 x 98	50	Si	210



Ref. 834



Ref. 434

Referencia	Código	Medidas(cm)	Litros	Cenicero	PVP (€)
846	71180	Ø 41 x 94	80	No	308
1246	71181	Ø 50 x 110	120	No	357



Ref. 846

Referencia	Código	Medidas(cm)	Litros	Residuos	PVP (€)
884	71178	Ø 41 x 82	41	1	378
1284	71179	Ø 50 x 86	64	1	426
884-3R	71258	Ø 41 x 82	3 x 41	3	1.020
1284-3R	71259	Ø 50 x 86	3 x 64	3	1.150



Ref. 884



Punto verde: 3 residuos

Ref. 884-3R



Referencia	Código	Medidas(cm)	Litros	Tapa	PVP (€)
689-M	71172	Ø 41 x 92	41	No	410
789-M	71173	Ø 47 x 96	64	No	435
716	77016	Opcional		Cenicero	48



Ref. 689-M



Detalle cenicero: Ref. 716

Referencia	Código	Medidas(cm)	Litros	Tapa	PVP (€)
424-M	71182	Ø 46 x 87	70	No	442
424-MT	71183	Ø 46 x 97	70	Si	461



Ref. 424-MT



Detalle: cubeta

Referencia	Código	Medidas(cm)	Litros	Residuos	PVP (€)
894-M	72005	42 x 42 x 90	70	1	323



Ref. 894-M

# SERIE NOVA NATURE

Referencia	Código	Medidas(cm)	Litros	Tipo	PVP (€)
3005	76016	90 x 42 x 44	60	Individual	252
3005-2R	76018	90 x 80 x 44	2 x 60	Doble	425



Ref. 3005



Ref. 3005-2R

Referencia	Código	Medidas(cm)	Litros	Tipo	PVP (€)
3012	76017	90 x 51 x 44	40	Individual	277



Ref. 3012

Papeleras de 150 litros con estructura de tubo de 40, paneladas con listones de madera, opcional con tapa superior o puerta frontal para retirar los residuos. Cubeta interior de chapa galvanizada para facilitar su limpieza y mayor durabilidad.

Indicada: parques, jardines, campings, hoteles, áreas de servicio, colegios, parques de atracciones.

Personalizable mediante paneles rotulados con vinilos

## SERIE MELIA NATURE

Referencia	Código	Medidas(cm)	Litros	Residuos	PVP (€)
3017-M	74022	55 x 55 x 75	120	1	Tapa basculante 427
3018-M	74023	55 x 55 x 75	150	1	394
3019-M	74012	55 x 55 x 100	150	1	448
3019-MP	74024	55 x 55 x 100	150	1	564
3019-MPC	74016	55 x 55 x 100	150	1	614



Ref. 3017-M

Tapa basculante



Ref. 3018-M



Punto Verde: 3 Residuos



Ref. 3019-MPC



Ref. 3019-MPC



Punto Verde: 3 Residuos

### CUBRE CONTENEDORES

Referencia	Código	Medidas(cm)	Litros	Residuos	PVP (€)
1485-M120	74013	118 x 67 x 71	120	1	556
1485-M240	74014	136 x 89 x 79	240	1	639



Ref. 1485-M120



Detalle: puerta

### PAPELERA MUEBLE BANDEJERO

Referencia	Código	Medidas(cm)	Litros	Residuos	PVP (€)
3019MB	74015	72 x 70 x 136	120	1	648



Ref. 3019MB

# SERIE SELEC NATURE

Referencia	Código	Medidas(cm)	Litros	Residuos	PVP (€)
484M-2R	73034	Ø 50 x 80	2 x 45	2	313
484M-3R	73035	Ø 50 x 80	3 x 30	3	345
484M-GR-2R	73036	Ø 55 x 90	2 x 98	2	375
484M-GR-3R	73037	Ø 55 x 90	3 x 65	3	405
484M-GR-4R	73038	Ø 55 x 90	3 x 65	3	512



Ref. 484M-GR-3R

Referencia	Código	Medidas(cm)	Litros	Residuos	PVP (€)
486M-1R	73020	Ø 55 x 90	90	1	343
486M-2R	73021	Ø 55 x 90	2 x 45	2	352
486M-3R	73022	Ø 55 x 90	3 x 30	3	402
486M-4R	73023	Ø 55 x 90	4 x 23	4	437
486M-GR-1R	73120	Ø 60 x 110	180	1	318
486M-GR-2R	73121	Ø 60 x 110	2 x 90	2	326
486M-GR-3R	73122	Ø 60 x 110	3 x 60	3	598
486M-GR-3RC	73123	Ø 60 x 110	3 x 60	3	697



Ref. 486M-3R



Detalle: tapa



Ref. 486M-GR-3R



Ref. 486M-GR-3RC

Referencia	Código	Medidas(cm)	Litros	R	Cenicero	PVP (€)
1484M-2R	73024	55 x 42 x 79	2 x 77	2	No	363
1484M-3R	73025	82 x 42 x 79	3 x 77	3	No	452
1484M-4R	73026	110 x 42 x 79	4 x 77	4	No	576
1484M-GR-2R	73030	75 x 45 x 80	2 x 100	2	No	507
1484M-GR-3R	73031	110 x 45 x 90	3 x 100	3	No	679
1484M-2RC	73027	70 x 42 x 80	2 x 77	2	Sí	472
1484M-3RC	73028	98 x 42 x 80	3 x 77	3	Sí	543
1484M-4RC	73029	126 x 42 x 80	4 x 77	4	Sí	678
1484M-GR-2RC	73032	90 x 45 x 80	2 x 100	2	Sí	612
1484M-GR-3RC	73033	125 x 42 x 80	3 x 100	3	Sí	784



Ref. 1484M-GR-3RC



Ref. 1484M-GR-3R



Ref. 1484M-3R

## EJEMPLOS PERSONALIZACIÓN



Ref. 1484M-3RC

# SERIE GARDEN NATURE

Referencia	Código	Medidas(cm)	Litros	Residuos	PVP (€)
134	72007	44 x 22 x 90	120	1	297



Ref. 134

Referencia	Código	Medidas(cm)	Litros	Residuos	PVP (€)
134-TM	72006	44 x 22 x 90	120	1	332



Ref. 134-TM

Referencia	Código	Medidas(cm)	Litros	Residuos	PVP (€)
804-M	72028	44 x 22 x 90	80	1	276
124-M	72029		120	1	297
164-M	78821		160	1	395



Ref. 164-M



Ref. 164-M

# SERIE HÉLIX NATURE

Referencia	Código	Medidas(cm)	Litros	Residuos	PVP (€)
400-090M	72004	40 x 25 x 90	40	1	259
400-100M	72019	40 x 25 x 90	40	1	284
400-090MC	72017	40 x 25 x 90	40	1	309
400-100MC	72020	40 x 25 x 90	40	1	334



Ref. 400-090M

## EJEMPLOS PERSONALIZACIÓN - ROTULACIÓN NO INCLUIDA



Ref. 400-100M / 400-090M



Punto Verde: 3 Residuos



## ■ Pies para tarjetas y números (cont.)



**1306**

Tarjetero de acero inoxidable

15 cm

🗑️ 6

10,71 €



**BKB8**

Tarjetero rama de metal cromado

6,5 x 6,5 x 20,5 cm - Negro

🗑️ 12

3,88 €



**BKB12**

Tarjetero rama de metal cromado

7 x 7 x 30,5 cm - Negro

🗑️ 12

4,67 €



**CBTSS3**

Etiqueta de acero inoxidable con pizarra

7,5 x 1,5 x 4,5 cm - 6 uds. por paquete

🗑️ 12

19,48 €



**1908**

Tarjetero fondo plano de metal cromado

5,5 x 5,5 x 20,5 cm

🗑️ 20

4,17 €



**1912**

Tarjetero fondo plano de metal cromado

5,5 x 5,5 x 30,5 cm

🗑️ 20

4,65 €



**BK1908**

Tarjetero fondo plano de metal cromado

5,5 x 5,5 x 20,5 cm - Negro

🗑️ 20

3,18 €



**BK1912**

Tarjetero fondo plano de metal cromado

6,5 x 6,5 x 30,5 cm - Negro

🗑️ 20

3,63 €



**BK1915**

Tarjetero fondo plano de metal cromado

7 x 7 x 38,5 cm - Negro

🗑️ 20

4,33 €

## ■ Papeleras de mesa

Con un diseño muy moderno, estas papeleras son perfectas para los pequeños volúmenes de basura de la mesa del comedor y para proporcionar orden y limpieza.



**WM1**

Mini papeleras de mesa de acero inoxidable

12 x 12 x 17,7 cm

🗑️ 12

16,32 €

● INOX.



**SSTB-11**

Mini papeleras de mesa de acero inoxidable

17,1 x 27,9 cm

🗑️ 1

53,10 €

● INOX.



**SSTB-6**

Mini papeleras de mesa de acero inoxidable

12 x 19 cm

🗑️ 12

39,71 €

● INOX.

INOX

Todos los precios mostrados son P.V.P. unitario.



La gestión de residuos es un área muy importante en la hostelería. Trabajando con el material adecuado conseguirá tener la imagen limpia e higiénica que usted desea ante sus clientes y además gestionar de forma práctica, cómoda y sostenible los residuos de su negocio.

DBMARK le ofrece una solución integral a la gestión de residuos tanto en el interior como en el exterior de su establecimiento:

Para el exterior dispone de una gama de ceniceros con diferentes soluciones, como son las estaciones de fumador o los compactos ceniceros de pared.

Le ofrece una gran variedad de papeleras de interior para utilizar en cualquier punto de su negocio, y una gran variedad de cubos de basura y de reciclaje que le brindan la solución ideal para trabajar con comodidad en el interior de sus cocinas y ser responsable a la vez con el medio ambiente.

Dispone de equipos de limpieza de pavimentos y equipamiento sanitario para el WC.



## ■ Ceniceros de exterior

La solución adecuada para la gestión de residuos de tabaco en el exterior: ceniceros ignífugos con cuerpo de acero galvanizado en pintura electrostática, para aumentar su resistencia a la corrosión, fáciles y rápidos de vaciar y con el kit de montaje incluido. Los de suelo son de base pesada que aporta estabilidad a la torre, pero también incluyen kit opcional de anclaje al suelo.



### AT-0202-DGRY

Cenicero rectangular  
15,2 x 6,4 x 25,5 cm  
- 1,5 L

 1  
59,90 €



### AT-0222-DGRY

Cenicero rectangular  
19,1 x 6,4 x 35,5 cm  
- 3 L

 1  
82,05 €



### AT-0291-DGRY

Cenicero tubular  
10,2 x 11 x 50 cm - 1 L

 1  
109,90 €



### AT-0402-MSSTL

Cenicero tubular  
7,6 cm de Ø x 46 cm  
de alto - 1,7 L

 1  
122,54 €



### AT-0302-ALU

Cenicero tubular  
8 cm de Ø x 68 cm de  
alto  
3,4 L

 1  
147,07 €



### AT-0303-ALU

Cenicero tubular  
8 cm de Ø x 40 cm

 1  
124,90 €



### AT-0252-DGRY

Cenicero de pared  
30 x 14 x 67 cm  
Interior 14 L y cenicero 3 L

 1  
193,52 €



### AT-0210-DGRY

Poste Epoxi gris  
para AT-0212-DGRY  
25 x 20 x 100 cm

 1  
92,10 €



### AT-0212-DGRY

Cenicero Epoxi gris  
10 x 6,4 x 50 cm  
1,5 L

 1  
112,60 €



Todos los precios mostrados son P.V.P. unitario.

■ Ceniceros de exterior (cont.) 



**AT-0292-DGRY**

Cenicero de suelo para exterior. Tubular  
30 cm de Ø x 108 cm de alto - 3 L

 1  
158,14 €



**AT-0232-DGRY**

Cenicero de suelo para exterior. Totem  
40,3 x 26,2 x 104,1 cm - 12,5 L

 1  
264,84 €



**AT-0262-DGRY**

Cenicero de suelo para exterior con papeleras  
40,3 x 26,2 x 104,1 cm - Cenicero 2 L y papeleras 8 L

 1  
328,31 €



**AT-1271-DGRY**

Cenicero de suelo para exterior con papeleras  
33 x 28 x 89,5 cm - Cenicero 2,3 L y papeleras 20 L

 1  
397,97 €



**AT-1271-SIL**

Cenicero de suelo para exterior con papeleras  
33 x 28 x 89,5 cm - 25 L

 1  
397,97 €



**AT-1272-DGRY**

Cenicero de suelo para exterior con papeleras  
33 x 30 x 96 cm - Cenicero 3,3 L y papeleras 24 L

 1  
365,64 €



**AT-1272-SIL**

Cenicero de suelo para exterior con papeleras  
33 x 30 x 96 cm - 27 L

 1  
365,64 €



**AT-1273-DGRY**

Cenicero de suelo para exterior con papeleras  
48 x 25 x 96 cm - 49 L

 1  
430,18 €



**AT-1273-SIL**

Cenicero de suelo para exterior con papeleras  
48 x 25 x 96 cm - 49 L

 1  
430,18 €



**AT-0422-MSSTL**

Cenicero tubular para exterior

7,6 cm de Ø x 92 cm de alto  
1,1 L

 1  
220,66 €



**AT-0325-ALU**

Cenicero tubular

30 cm de Ø x 99 cm

 1  
299,90 €



**AT-0990-DGRY**  
Cenicero de plástico independiente  
35,8 Ø x 95 cm  
Plástico ignífugo V0

 1  
109,90 €



Todos los artículos resaltados en **negrita** son productos en stock habitual. Consultar colores disponibles.





## ■ Ceniceros de mesa

Tenemos a su disposición varios modelos de ceniceros de mesa redondos de melamina negra y ceniceros de agua del mismo material y de acero inoxidable.



### ST363B-1

Cenicero redondo de mesa

9,8 cm de Ø x 4,5 cm de alto

☑ 12

0,99 €



### ST365R-1

Cenicero redondo de mesa

9,8 cm de Ø x 4,5 cm de alto

☑ 12

0,99 €



### 263B-1

Cenicero redondo de mesa

10,5 cm de Ø x 4,8 cm de alto

☑ 12

1,09 €



### 131B

Cenicero redondo de mesa

7,9 cm de Ø x 3,5 cm de alto

☑ 12

0,79 €



### 707B

Cenicero redondo de mesa

8,9 cm de Ø x 2,5 cm de alto

☑ 12

1,09 €

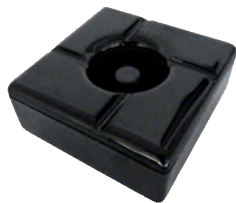

### WPA5BK

Cenicero de mesa cuadrado de agua

11,4 cm de Ø x 5,1 cm de alto

☑ 12

5,30 €



### WPA5B

Cenicero de mesa cuadrado de agua

11,4 cm de Ø x 5,1 cm de alto

☑ 12

5,25 €



### WPA5SS

Cenicero de mesa redondo de agua

11,3 cm de Ø x 3,5 cm de alto

☑ 12

5,31 €



Todos los precios mostrados son P.V.P. unitario.



## ■ Papeleras de cúpula abierta

Elegantes papeleras de separación de residuos disponibles en 5 colores. Sin bordes afilados. Su amplia abertura permite deshacerse del residuo sin tocar la papelera.



**OD-6140-SBLU**

Papelera de cúpula abierta con tapa  
38 cm de Ø x 74 cm de alto - 40 L



153,57 €



**OD-6140-SGRN**

Papelera de cúpula abierta con tapa  
38 cm de Ø x 74 cm de alto - 40 L



153,57 €



**OD-6140-SRED**

Papelera de cúpula abierta con tapa  
38 cm de Ø x 74 cm de alto - 40 L



153,57 €



**OD-6140-SYEL**

Papelera de cúpula abierta con tapa  
38 cm de Ø x 74 cm de alto - 40 L



153,57 €



**OD-6140-SSSTL**

Papelera de cúpula abierta con tapa  
38 cm de Ø x 74 cm de alto - 40 L



153,57 €



**OD-3352-BLA**

Papelera de cúpula abierta  
38 cm de Ø x 88 cm de alto - 56 L



242,21 €



Todos los artículos resaltados en **negrita** son productos en stock habitual. Consultar colores disponibles.

## Papelera

Elegante alternativa a las papeleras de acero inoxidable. Disponibles en 3 capacidades: 3, 5 y 30 litros. Están equipadas con un revestimiento extraíble para mantener las papeleras limpias y facilitar la eliminación higiénica del contenido. El mecanismo del pedal es 100% metálico.



**SO-6003-MBLA**

Papeleras de pedal  
16,7 cm Ø x 17 cm alto



16,12 €



**SO-6005-MBLA**

Papeleras de pedal  
20,3 cm Ø x 28,4 cm alto



21,77 €



**SO-6030-MBLA**

Papeleras de pedal  
29,2 cm Ø x 64 cm alto



78,93 €



## Papeleras

Le ofrecemos una gran variedad de papeleras de diseño elegante, contemporáneas, diseñadas para encajar en todo tipo de ambientes. Fabricadas en diferentes materiales y capacidades, darán servicio a todas las necesidades de su establecimiento.



**AT-2030-BLA**

Papeleras de interior con cenicero  
25 cm de Ø x 65 cm de alto  
30 L



79,07 €



**AT-2030-SSSTL**

Papeleras de interior con cenicero  
25 cm de Ø x 65 cm de alto  
30 L



92,65 €



**AT-2030-MSSTL**

Papeleras de interior con cenicero  
25 cm de Ø x 65 cm de alto  
30 L



92,65 €



**AT-2030-SIL**

Papeleras de interior con cenicero  
25 cm de Ø x 65 cm de alto  
30 L



79,07 €



**SO-6003-MSSTL**

Papeleras de pedal  
17 cm de Ø x 27 cm de alto - 3 L



16,55 €



**SO-6005-MSSTL**

Papeleras de pedal  
20,5 cm de Ø x 28,5 cm de alto - 5 L



22,51 €



**SO-6012-MSSTL**

Papeleras de pedal  
24,8 cm de Ø x 40 cm de alto - 12 L



37,75 €



**SO-6020-MSSTL**

Papeleras de pedal  
29,6 cm de Ø x 44,5 cm de alto - 20 L



53,47 €



**SO-6030-MSSTL**

Papeleras de pedal  
29,5 cm de Ø x 65 cm de alto - 30 L



79,79 €



Todos los precios mostrados son P.V.P. unitario.





**SO-6205-SSSTL**

Papeleras de pedal

24 x 24 x 31 cm - 5 L



32,16 €



**PB-3140-BLA**

Papeleras redondas con tapa de presión

35 cm de Ø x 74 cm de alto - 40 L



125,18 €



**PB-3140-MSSTL**

Papeleras redondas con tapa de presión

35 cm de Ø x 74 cm de alto - 40 L



144,19 €



**PB-3140-SIL**

Papeleras redondas con tapa de presión

35 cm de Ø x 74 cm de alto - 40 L



125,18 €



**PB-3140-SSSTL**

Papeleras redondas con tapa de presión

35 cm de Ø x 74 cm de alto - 40 L



144,19 €



**WB-1051-BLA**

Papeleras redondas con carcasa

22,5 cm de Ø x 26,6 cm de alto - 10 L



31,32 €



**WB-1051-BEI**

Papeleras redondas con carcasa

22,5 cm de Ø x 26,6 cm de alto - 10 L



31,32 €



**WB-1051-SSSTL**

Papeleras redondas con carcasa

22,5 cm de Ø x 26,6 cm de alto - 10 L



39,18 €



**WB-1011-MSSTL**

Papeleras redondas con carcasa

20,5 cm de Ø x 29,5 cm de alto - 10 L



25,60 €



**WB-1042-BLA**

Papeleras redondas acabado piel con carcasa

22,3 cm de Ø x 28 cm de alto - 10 L



25,13 €



**WB-1042-BRN**

Papeleras redondas acabado piel con carcasa

22,3 cm de Ø x 28 cm de alto - 10 L



25,13 €



**WB-1251-BLA**

Papeleras separación de residuos

25,5 cm de Ø x 30,8 cm de alto - 13 L



55,00 €



**WB-1251-SSSTL**

Papeleras separación de residuos

25,5 cm de Ø x 30,8 cm de alto - 13 L



61,20 €



**WB-1252-BLA**

Papeleras separación de residuos

25,5 cm de Ø x 30,8 cm de alto - 13 L



55,00 €



**WB-1252-SSSTL**

Papeleras separación de residuos

25,5 cm de Ø x 30,8 cm de alto - 13 L



61,20 €



Todos los artículos resaltados en **negrita** son productos en stock habitual. Consultar colores disponibles.



## ■ Papeleras (cont.)



### WB-1261-BLA

Papelera separación de residuos

35,5 cm de Ø x 47 cm de alto  
40 L



134,80 €



### WB-1261-SSSTL

Papelera separación de residuos

35,5 cm de Ø x 47 cm de alto  
40 L



165,41 €



### WB-1271-BLA

Papelera separación de residuos

35,5 cm de Ø x 67 cm de alto  
60 L



171,60 €



### WB-1271-SSSTL

Papelera separación de residuos

35,5 cm de Ø x 67 cm de alto  
60 L



202,20 €



## ■ Papeleras separación de residuos con 2 compartimentos



Papelera con dos compartimentos desmontables: 1/3 en color gris y 2/3 en color negro. Hoja de pegatinas incluida.

### WB-1253-BLA

Papelera separación de residuos

25,5 cm Ø x 30 cm  
13 L (3,3 L-gris | 6 L-negro)



55,00 €



### WB-1253-SSSTL

Papelera separación de residuos

25,5 cm Ø x 30 cm  
13 L (3,3 L-gris | 6 L-negro)



61,20 €



## ■ Papeleras separación de residuos y vasos



Diseño contemporáneo para la recogida eficiente de sólo vasos o vasos y residuos, optimizando el espacio.  
Diámetro de los tubos: 9 cm, compatible con la mayoría de los tamaños de vasos de 10 a 30 cl.

### PB-3142-BLA

Papelera separación de residuos,  
sólo vasos

40 L



199,90 €



### PB-3143-BLA

Papelera separación de residuos,  
vasos y residuos

40 L



199,90 €



Todos los precios mostrados son P.V.P. unitario.



## ■ Papeleras (cont.)

### FR-1002-BLA

Papelera de polipropileno resistente a los golpes y al óxido

24 x 17 x 26 cm - 6,6 L

 20

9,17 €



### FR-1003-BLA

Papelera de polipropileno resistente a los golpes y al óxido

28 x 21 x 31 cm - 13,21 L

 20

10,96 €



### ST-0010-WHT

Papelera con tapa basculante

24,6 x 19,8 x 37,3 cm  
10 L

 10

10,50 €



### PB-1142-WHT

Cubo con tapa superior abatible y soporte de pared

39,5 x 27,6 x 60 cm  
40 L

 10

62,90 €



### ST-0010-GRY

Papelera con tapa basculante

24,6 x 19,8 x 37,3 cm  
10 L

 10

10,50 €



### ST-0015-GRY

Papelera con tapa basculante

30,6 x 24,8 x 41,8 cm  
15 L

 10

12,63 €



### PB-1142-GRY

Cubo con tapa superior abatible y soporte de pared

39,5 x 27,6 x 60 cm  
40 L

 10

62,90 €



### ST-0025-WHT

Papelera con tapa basculante

34,6 x 27,8 x 51,1 cm  
25 L

 10

15,81 €



### ST-0050-WHT

Papelera con tapa basculante

40,6 x 34 x 66,8 cm  
50 L

 10

23,87 €



### ST-0025-GRY

Papelera con tapa basculante

30,6 x 24,8 x 41,8 cm  
25 L

 10

15,81 €



### ST-0050-GRY

Papelera con tapa basculante

34,6 x 27,8 x 51,1 cm  
50 L

 10

23,87 €



Todos los artículos resaltados en **negrita** son productos en stock habitual. Consultar colores disponibles.



# Papeleras Slim Jim® inox con pedal

- ✓ Ahorro de espacio, tamaño de contenedor reducido.
- ✓ Tapa silenciosa que minimiza el nivel de ruido.

- ✓ Pedal con calidad profesional que garantiza un extenso ciclo de uso.
- ✓ Forro rígido incluido.



## Con pedal frontal

Material: acero inoxidable

Ref.	Capacidad	[DIMENSIONES]	Descripción
<b>1901982</b>	15L	39,57 x 30, 23 x 39,95 cm	Pedal frontal, metal, 15L
<b>1901985</b>	30L	42,75 x 32,59 x 55,52 cm	Pedal frontal, metal, 30L
<b>1901987</b>	30L	42,75 x 32,59 x 55,52 cm	Con dos compartimentos
<b>1901992</b>	50L	46 x 34,80 x 72,80 cm	Pedal frontal, metal, 50L
<b>1901994</b>	50L	46 x 34,80 x 72,80 cm	Con dos compartimentos
<b>1901999</b>	90L	55,35 x 41,25 x 80,85	Pedal frontal, metal, 90L
<b>1902001</b>	90L	55,35 x 41,25 x 80,85	Con dos compartimentos



## Con pedal lateral

Material: acero inoxidable

Ref.	Capacidad	[DIMENSIONES]
<b>1901986</b>	30L	54,94 x 25,65 x 58,78 cm
<b>1901993</b>	50L	57,58 x 29,46 x 73, 28 cm
<b>1902000</b>	90L	69,01 x 33,27 x 83,41 cm

# Papeleras paso con pedal

Material: resina duradera PP + lámina metálica



Ref.	Capacidad	[DIMENSIONES]	Descripción	Color
<b>1116510264</b>	6L	23 x 22 x 29 cm	Papeleras cosmetic con pedal con cubo interior	
<b>1015510264</b>	20L	36 x 30 x 43 cm	Papeleras redonda con pedal	
<b>1754010264</b>	20L	29 x 27 x 46 cm	Papeleras cuadrada con pedal	
<b>1010110264</b>	30L	36 x 30 x 59 cm	Papeleras redonda con pedal	●
<b>1754110264</b>	40L	35 x 29 x 68 cm	Papeleras cuadrada con pedal	
<b>1016110264</b>	50L	29 x 44 x 67 cm	Papeleras mono con pedal	

# Adhesivos reciclaje

Material: vinilo removible mate

Organízate como quieras con nuestros adhesivos removibles



Ref.	[DIMENSIONES]	Descripción	Color
<b>209001</b>	10Ø	Adhesivo vidrio	●
<b>209002</b>	10Ø	Adhesivo papel	●
<b>209003</b>	10Ø	Adhesivo orgánico	●
<b>209004</b>	10Ø	Adhesivo envases	●
<b>209005</b>	10Ø	Adhesivo resto	●
<b>209006</b>	10Ø	Adhesivo papeleras sanitaria	●

# Papeleras Slim Jim® con pedal

Se adaptan a los espacios más ajustados

- ✓ Ahorro de espacio, tamaño de contenedor reducido.
- ✓ Tapa silenciosa que minimiza el nivel de ruido.
- ✓ Pedal con calidad profesional que garantiza un extenso ciclo de uso.
- ✓ Cubo interior incluido para contenedores con pedal lateral (opcional para frontal).
- ✓ Superficie fácil de limpiar.
- ✓ Amplia variedad de colores para identificación de los residuos.
- ✓ Contenedores con pedal frontal de 90L con ruedas incluidas.

## Con pedal frontal Material: polietileno

**15L**  37,7 x 23,0 x 39,9 cm



Ref.

- 1883455 
- 1883554 
- 1883563 
- 1883599 
- 1883608 



**30L**  42,5 x 27,1 x 53,6 cm







Ref.

- 1883456 
- 1883555 
- 1883564 
- 1883573 
- 1883600 
- 1883609 



**50L**  45,6 x 29,2 x 71,9 cm



Ref.

- 1883458 
- 1883557 
- 1883566 
- 1883575 
- 1883602 
- 1883611 
- 1883593 



**68L**  50,0 x 31,1 x 80,3 cm

Ref.

- 1883460 
- 1883559 
- 1883568 
- 1883577 
- 1883604 
- 1883613 
- 1883595 



**90L**  57,0 x 35,3 x 82,6 cm

Ref.



- 1883552 
- 1883561 
- 1883570 
- 1883579 
- 1883606 
- 1883615 
- 1883597 



## Con pedal lateral Material: polietileno

**30L**  
 49,7 x 31,1 x 56,6 cm

Ref.

- 1883457 
- 1883565 
- 1883610 



**50L**  
 52,7 x 34,3 x 72,1 cm



Ref.

- 1883459 
- 1883612 



**68L**  
 56,2 x 37,3 x 78,1 cm



Ref.

- 1883551 
- 1883614 



**90L**  
 63,7 x 40,3 x 81,3 cm

Ref.

- 1883553 
- 1883616 





# Papeleras para clasificación de residuos

## Papeleras Pedal-Tik con pedal



Ref.	Descripción	Capacidad	[L] [cm]	Color
<b>201008</b>	Papeleras pedal-Tik con pedal	30L	41 · 39,8 · 43,5 cm	
<b>201009</b>		45L	41 · 39,8 · 60 cm	
<b>201010</b>		68L	50,4 · 41,2 · 67,3 cm	
<b>201011</b>		87L	50,4 · 41,2 · 82 cm	

## Distribución exclusiva

### Papeleras Step-On



Ref.	Descripción	Capacidad	Material	[L] [cm]	Color
<b>FG614300</b>	Contenedor con pedal	30,3L	Polipropileno	41 · 39,8 · 43,5 cm	
<b>FG614400</b>		45,4L		41 · 39,8 · 60 cm	
<b>FG614500</b>		68,1L		50,4 · 41,2 · 67,3 cm	
<b>FG614600</b>		87L		50,4 · 41,2 · 82 cm	



# Papeleras Trio



Ref.	Descripción	Material	Dimensiones	Color
<b>R050509</b>	Papelera de reciclaje Trio 17L+17L+6L	Polipropileno	47,8 x 39,4 x 59,2 cm	○
<b>WB1252</b>	Papelera de reciclaje especial hotel y oficinas 13L	Acero inoxidable	Ø25,5 x 38,5 cm	●
<b>WB1251</b>	Papelera de reciclaje especial hotel y oficinas 13L	Acero inoxidable	Ø25,5 x 38,5 cm	○
<b>200501</b>	Papelera de reciclaje 30L + 2 x 15L	Epoxy	Ø35,5 x 67,0 cm	●
<b>200502</b>	Papelera de reciclaje 30L + 2 x 15L	Epoxy	Ø35,5 x 67,0 cm	○
<b>200503</b>	Papelera de reciclaje 40L + 70L	Metal	82,2 x 45,2 x 85,0 cm	●
<b>200504</b>	Papelera de reciclaje 40L + 70L	Metal / acrílico	82,2 x 45,2 x 85,0 cm	●
<b>200505</b>	Papelera de reciclaje 40L + 70L	Acero inoxidable	82,2 x 45,2 x 85,0 cm	○

# Papeleras Cubic



Ref.	Descripción	Material	Dimensiones	Color
<b>204508</b>	Contenedor 40L	Acero epoxi pintado	24,5 x 24,5 x 63 cm	● ● ● ●

## SECAMANOS

- El secador de manos de chorro de doble cara de aire BOS-8188 ha sido probado y finalizado en el túnel de viento profesional alemán Dr. Jie.
- La salida de aire en forma de V de doble cara está diseñada de modo que cuando se enciende la máquina, se pueden soplar 24 columnas de flujo de aire fuertes al mismo tiempo para formar una ranura de viento, que puede secar las manos rápidamente.
- Ya esta en más de 3.000 fábricas, aeropuertos,
- Tamaño: 330x220x688mm
- Potencia: 1650W



CÓDIGO	Medida	P.V.P.
<b>3931</b>	330x220x688	<b>679,00</b>



## PAPELERA PEDAL DE 3 LITROS

CÓDIGO	MODELO	P.V.P.
2922	<b>Inox. Brillo 226x170mm</b>	<b>19,90</b>
3026	<b>Inox Mate 226x170mm</b>	<b>21,90</b>
3027	<b>Epoxi Blanco 226x170mm</b>	<b>19,90</b>



## DOSIFICADOR DE JABÓN

CÓDIGO	MODELO	DESCRIPCIÓN	P.V.P.
3935	<b>B OS-1000</b>	ABS 1 Litro	<b>25,00</b>
3937	<b>BOS-650</b>	Aluminio 650 ml.	<b>55,00</b>
2944	<b>2944</b>	Inox. 840 ml.	<b>42,00</b>



## DISPENSADOR PAPEL MECHA

CÓDIGO	MODELO	P.V.P.
2935	<b>Inox 300x240x210</b>	<b>141,00</b>
2936	<b>ABS 300x240x210</b>	<b>32,00</b>
3936	<b>BOS-T50 AUTOMÁTICO</b>	<b>168,00</b>

## SECAMANOS AUTOMÁTICO

CÓDIGO	MODELO	DESCRIPCIÓN	P.V.P.
3933	<b>BOS-8318A</b>	Óptico Inox 2300W	<b>257,00</b>
3932	<b>BOS-8360</b>	ABS Blanco	<b>62,00</b>

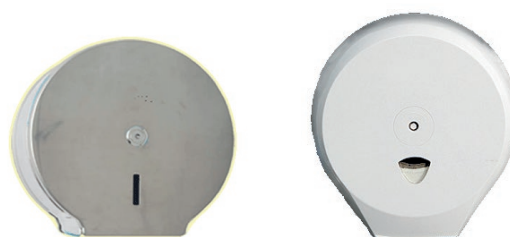
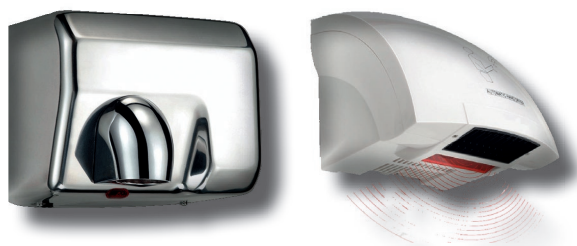

## DISPENSADOR PAPEL HIGIÉNICO

CÓDIGO	MODELO	P.V.P.
2937	<b>Inox.</b>	<b>57,00</b>
3934	<b>ABS T01</b>	<b>19,40</b>

Encuentra una amplia variedad de accesorios y complementos para tu empresa hostelera.

## AV4650-51

- IT Posacenere, gettacarte, pattumiere e portarifiuti - coperchio a rete cromata.
- EN Ashtrays, paper baskets, garbage bins and dust bins - chromed mesh lid.
- FR Cendriers, corbeilles à papier, poubelles et conteneur de déchets - couvercle en filet chromé.
- ES Ceniceros, papeleras y cubos de basura - tapa de rejilla cromada.



	AV4650	AV4651
	ø 20 - 60(h) cm	ø 25 - 70(h) cm
	110 €	170 €

## AV4620

- IT Gettacarte in acciaio inox satinato Autoestinguente, testa soffocante per l'arresto della propagazione del fuoco - capacità 50 L - base in gomma.
- EN Satin stainless steel paper basket, Self-extinguishing, stifling end to stop the propagation of fire - capacity 50 L - rubber base.
- FR Corbeille à papier en acier inox satiné, Eteignant automatiquement, tête suffocante pour arrêter la propagation du feu - capacité 50 L - base en caoutchouc.
- ES Papelera de acero inoxidable satinado, autoextinguible, extremo sofocante para detener la propagación del fuego - 50 l de capacidad - base de caucho.



	AV4620
	ø 31 - 59(h) cm
	140 €

## AV4666-80

- IT Tramoggia su ruote. Struttura in acciaio inox satinato. coperchio asportabile.
- EN Hopper on wheels. Satin stainless steel casing. Removable lid.
- FR Trémie sur roues. Corps en acier inox satiné. Couvercle amovible.
- ES Tolva sobre ruedas. Carcasa de acero inoxidable satinado. Tapa extraíble.



	AV4666	AV4680 con separatore interno with internal separator
	61 x 40 x 73(h) cm	61 x 40 x 73(h) cm
	115 L	
	430 €	490 €

## AV4671

- IT Pattumiera con ruote, senza pedale.
- EN Garbage bin with wheels, without pedal.
- FR Poubelle à roulettes, sans pédale.
- ES Cubo de basura con ruedas, sin pedal.



	AV4671
	ø 39 x 60(h) cm
	63 L
	250 €

## Pattumiere e portarifiuti Garbage and dust bins



AV4667  
AV4668

AV4669

AV4660  
AV4661  
AV4663



IT Portarifiuti carrellato. Struttura a forma cilindrica in acciaio inox - completo di coperchio stampato - fondo a tenuta stagna - ruote multidirezionali. AV4667-68 con comando a pedale.

EN Wheeled waste bin. Cylindrical stainless steel structure - Complete with shaped lid - watertight bottom - multidirectional wheels. AV4667-68 with pedal control.

FR Chariot-poubelle. Corps cylindrique en acier inox - complète de couvercle imprimée - fond étanche - roues multidirectionnelles. AV4667-68 avec commande à pédale.

ES Cubos de basura con ruedas. Estructura de acero inoxidable cilíndrica - Con tapa con forma - base estanca - ruedas multidireccionales. AV4667-68 con control mediante pedal.

IT Pattumiere tonde in acciaio inox. Cestello interno in metallo e pedale.

EN Round stainless steel waste bins. Internal metal basket and pedal.

FR Poubelles rondes en acier inox. Boîtier interne en métal et pédale.







ES Papeleras redondas de acero inoxidable. Pedal y cesto metálico interior.

i	AV4667	AV4668	AV4669
cm	ø 39 x 60(h) cm	ø 46 x 70(h) cm	ø 46 x 70(h) cm
L	50 L	100 L	100 L
	230 €	270 €	210 €

i	AV4660	AV4661	AV4663
cm	ø 32 x 59(h) cm	ø 32 x 74(h) cm	ø 41 x 71(h) cm
L	30 L	40 L	80 L
	220 €	230 €	380 €

## Repuestos para contenedor de reciclaje vertical

Spare parts for vertical recycling waste bin  
Pièces de rechange pour conteneur de recyclage vertical

		Gr	Barcode	€
	<b>Adhesivo reciclar Papel y cartón</b> Paper and paperboard recycling sticker Autocollant recyclage de papier et carton			481420 <b>27,00</b>
	<b>Adhesivo reciclar Materia orgánica</b> Trash recycling sticker Autocollant recyclage des ordures			481422 <b>27,00</b>
	<b>Adhesivo reciclar Envases y plásticos</b> Cans and plastic containers recycling sticker Autocollant recyclage récipients en plastique			481424 <b>27,00</b>
	<b>Adhesivo reciclar Vidrio</b> Glass bottles recycling sticker Autocollant recyclage de bouteilles en verre			481426 <b>27,00</b>
	<b>Adhesivo Reciclaje</b> Recycling sticker Autocollant recyclage			481428 <b>27,00</b>
	<b>Aro azul con trampilla para contenedor de reciclaje vertical</b> Blue ring with self-closing trap for recycling waste bin Cercle bleu avec trappe battante pour conteneur de recyclage	750	081442 081444 081446 081448	<b>46,00</b>

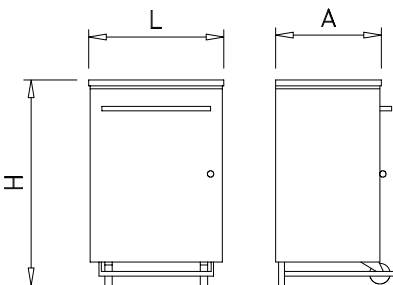

## Papelera inox de 70 lt apertura frontal

Inox wastepaper bin 70 litres, front opening  
Corbeille à papier inox 70 litres, ouverture frontale



L	A	H	Kg	Barcode	€
460	360	700	7,0	486070	<b>368,00</b>

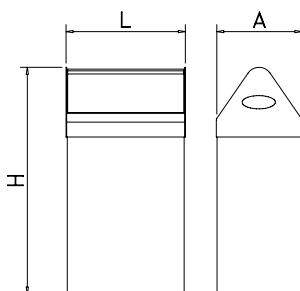

## Papelera basculante en acero inoxidable

Stainless steel toggling wastebin  
Conteneur basculant en acier inox

**Características:**  
Construida totalmente en acero inoxidable.  
Fácil apertura para su carga y descarga, tan solo levantando su caperuza superior.

**Characteristics:**  
Totally made of stainless steel. Easy opening for charge and discharge, by only lifting the upper cover.





Apertura Opening Ouverture	L	A	H	Hand	Kg	Barcode	€
<b>Manual</b> Manual Manuel	350	250	680	44 lts	6,85	080604	<b>283,00</b>
<b>Pedal opcional</b> Optional pedal Pédale optionel				0,4		080606	<b>45,00</b>

**Caractéristiques:**  
Fait tout en acier inox.  
Facile ouverture pour le charger et le décharger, seulement en levant le couvercle supérieur.

## Repuestos para contenedores inoxidables

Spare parts for inox-dustbin

Replacements pour poubelles

	Modelos Models Modèles	Gr	Barcode	€
 <p>Rueda repuesto para contenedores inox Spare wheel for stainless steel dustbin Roulette de rechange pour poubelle inoxydable</p>	486004	120	486052	<b>7,00</b>
	486006			
	486008	30	486054	<b>7,00</b>
		50	486058	<b>7,00</b>
 <p>Goma de repuesto para contenedor porta-bolsas Spare rubber for bag-holder container Caoutchouc de rechange conteneteur porte-sacs</p>	486010	35	486056	<b>8,00</b>

## Papelera de plástico con pedal

Plastic bin with pedal

Poubelle en plastique avec pédale

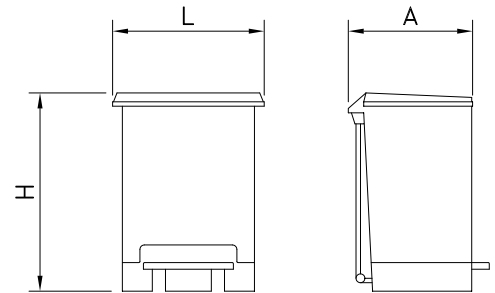

L	A	H	Gr	Kg	Barcode	€
330	270	450	26	1,80	486072	<b>20,00</b>

## Contenedor higiénico sanitario con apertura a pedal

Pedal operated sanitary bin

Poubelle hygiénique sanitaire à pédale



### Características:

Unidad diseñada exclusivamente para la recogida de residuos como compresas, tampones y pañales. Construidos en ABS color blanco, cuentan con pedal y tapa basculante integrados, además de cabezal reversible.

### Characteristics:

Specially designed for waste collection such as pads, tampons and diapers. Made of white ABS, with integrated pedal, swing top lid and masking tray.

### Caractéristiques:

Spécialement conçu pour la collecte des déchets tels que tampons, serviettes-hygiéniques et couches. Fabriqué en ABS blanc, avec pédale intégrée, couvercle pivotant supérieur et vanne de masquage.

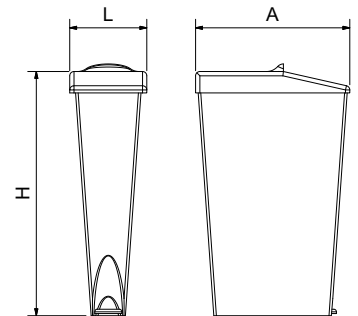

L	A	H	Gr	Kg	Barcode	€
180	360	570	18	1,80	460248	<b>52,00</b>

## Contenedor de plástico con tapa 55 litros

Plastic bin with lid 55 liters

Conteneur 55 lts

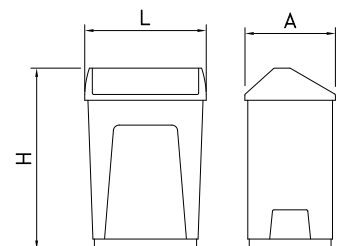

L	A	H	Gr	Kg	Barcode	€
415	320	620	55	3,0	486074	<b>34,00</b>

**Cubo pedal baño con papelera interior**  
 Pedal bin for toilet  
 Poubelle sale de bains

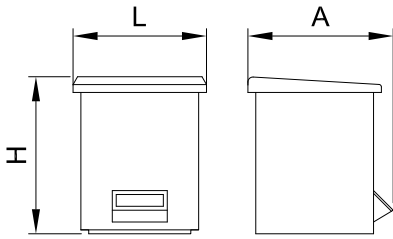

L	A	H				€
270	230	280	8	809	486112	<b>21,00</b>



**Papelera**  
 Wastepaper bin  
 Corbeille à papiers

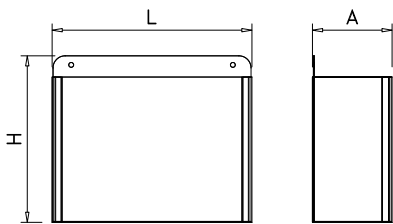

L	A	H				€
330	130	275	11 lts	2,20	080602	<b>62,00</b>



**Papelera modelo Design**  
 Design model wastepaper bin  
 Corbeille à papiers modèle Dèsign

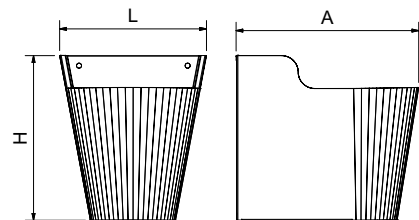

L	A	H				€
340	265	300	18 lts	2,3	080608	<b>71,00</b>



**Papelera con tapa y pedal**  
 Pedal operated wastepaper bin with lid  
 Corbeille à papiers avec couvercle et pédale

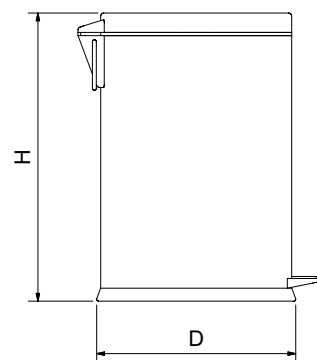

D	H				€
200	310	5 lts	2,0	486012	<b>29,00</b>
250	390	12 lts	3,9	486014	<b>42,00</b>
290	650	30 lts	5,9	486016	<b>75,00</b>



## Papelera colgante acero inoxidable AISI 430 para puerta. Apertura automática

Door-hanging wastepaper bin of AISI 430 stainless steel. Automatic opening

Poubelle suspendue en acier inoxydable AISI 430 pour porte. Ouverture automatique



**N**ovedad  
en  
bureau

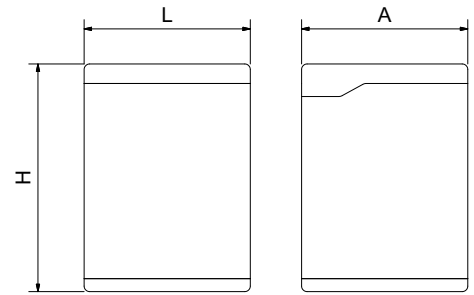

L	A	H	liters	Kg	Barcode	€
270	270	370	12 lts	2,5	486102	<b>56,00</b>

## Dispensador de bolsas

Whole dispenser for plastic bags

Conjoint dispensateur de sacs

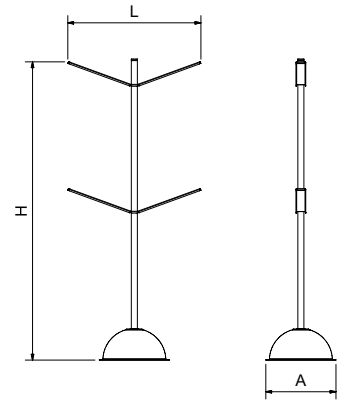

L	A	H	Kg	Barcode	€
550	290	1.245	9,0	080426	<b>177,00</b>

## Conjunto dispensador de guantes y bolsas en rollo

Dispensing unit for gloves and snappy bags in roll

Conjoint dispensateur de gants et sacs en roulot



### Características:

El conjunto y sus complementos cumplen con toda la normativa aplicable al respecto de la Unión Europea. Dispensador de guantes que, por separado, admite colocación de sobremesa. Dispensador de bolsas de hasta 370 mm. de longitud, semi-hermético, que, por separado, admite colocación a pared. Soporte para dispensadores y papeleras, construido específicamente para favorecer la estabilidad y la higiene.

### Characteristics:

The whole and its items obey with all the applicable norms from the European Union and the Spanish state. Gloves dispenser, that separately, it admits to be put in table. Plastic bags dispenser of 370 mm length maximum, semi-hermetic, that separately it admits to be put in wall. Dispensers and wastebins support, made specifically to improve the stability and the hygiene. Wastebins. Totally made in stainless steel.

### Caractéristiques:

Le conjoint et ses compléments obéissent avec les normes applicables de la Union Européenne et l'Etat Espagnol. Dispensateur de gants, que par séparé, admet d'être placé sur table. Dispensateur de sacs jusqu'à 370 mm de longueur, semi-hermétique, que par séparé, admet d'être placé sur mur. Support pour dispensateurs et conteneurs, fait spécifiquement pour favoriser l'estabilité et l'hygiène.

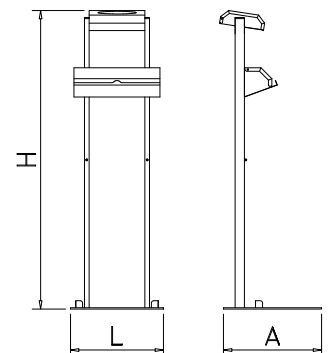

L	A	H	Kg	Barcode	€
422	365	1.290	9,6	080402	<b>299,00</b>

**Papelera sobremesa**

Poubelle de table  
Tish-Abfallbehälter  
Table bin  
Papeleira de mesa



Ref	€	Ø (cm)	L	U.Venta
63302	19,60	12x16	1,20	1

**Inox****Servilletero Bar**

Distributeur de serviettes bar  
Serviettenspender  
Bar napkin holder  
Guardanapo bar



Ref	€	cm	Servilleta	U.Venta
61001	10,50	8,5x12	90x125	1

**Servilletero**

Distributeur de serviettes  
Serviettenspender  
Napkin holder  
Guardanapo



Ref	€	cm	h (cm)	U.Venta
61004	11,00	18x19	5,0	1

**Inox****Servilletero Bar**

Distributeur de serviettes bar  
Serviettenspender bar  
Bar napkin holder  
Guardanapo bar



Ref	€	cm	Servilleta	U.Venta
61002	7,60	9,5x13,5	90x125	4

**Inox****Cepillo recoge-migas**

Ramasse-miettes à rouleaux  
Krümelbürste  
Crumbs cleaner  
Escova apanha-migalhas



Ref	€	cm	h (cm)	U.Venta
64407	11,90	9,5x16,5	4,0	1

**Cepillo recogedor HIPERLUXE**

Ramasse-miettes à rouleaux HIPERLUXE  
Krümelbürste, HIPERLUXE  
HIPERLUXE crumbs cleaner  
Escova apanha-migalhas HIPERLUXE



Ref	€	cm	U.Venta
64408	40,00	14,5x17	1

**PP****ABS**

Polypropylene Plastic Stackable

**Bandeja cambios COIN**

Coupelle ramasse monnaie.  
Wechselgeldablagen  
Change tray  
Bandeja para trocos



Ref	€	Ø (cm)	U.Venta
68720	2,50	13	12

**Cepillo recogedor LUXE**

Ramasse-miettes LUXE  
Krümelbürste, LUXE  
LUXE crumbs cleaner  
Espátula apanha-migalhas LUXE



Ref	€	cm	U.Venta
64409	25,80	22x7	1

**Bandeja con pinza para notas**

Porte addition á pince  
Platte mit Klemmvorrichtung  
Bill holder  
Bandeja com pinça para notas

Ref	€	cm	U.Venta
<b>A</b> 68007	4,30	11x15,2	12
<b>B</b> 68017	5,10	12x21,5	12



Inox

**Servilletero Bar**

Distributeur de serviettes bar  
Serviettenspender  
Bar napkin holder  
Guardanapo bar



Ref	€	cm	Servilleta	U.Venta
61001	10,50	8,5x12	90x125	1

Inox

**Servilletero Bar**

Distributeur de serviettes bar  
Serviettenspender  
Bar napkin holder  
Guardanapo bar



Ref	€	cm	Servilleta	U.Venta
61002	7,60	9,5x13,5	90x125	4

Inox



**Cubo extraíble**  
Removable bucket

**Papelera con pedal**

Poubelle à pédale  
Tret-Abfallbehälter  
Pedal bin  
Papeleira com pedal



Ref	€	Ø (cm)	h (cm)	L	U.Venta
63303	18,10	17,0	25,5	3,0	1
63305	23,80	20,5	28,0	5,0	1
63312	35,00	25,0	40,0	12,0	1
63319	50,30	29,0	45,0	20,0	1

Inox 18/10

**Papelera sobremesa Inox 18/10**

Poubelle de table Inox 18/10  
Tish-Abfallbehälter, Rostfrei 18/10  
St. Steel 18/10 table bin  
Papeleira de mesa Inóx 18/10



Ref	€	Ø (cm)	L	U.Venta
63302	19,60	12x16	1,20	1



Inox 18/10

**Cepillo recogedor HIPERLUXE**

Ramasse-miettes à rouleaux HIPERLUXE  
Krümelbürste, HIPERLUXE  
HIPERLUXE crumbs cleaner  
Escova apanha-migalhas HIPERLUXE



Ref	€	cm	U.Venta
64408	40,00	14,5x17	1

Inox 18/10

**Cepillo recoge-migas**

Ramasse-miettes à rouleaux  
Krümelbürste  
Crumbs cleaner  
Escova apanha-migalhas



Ref	€	cm	h (cm)	U.Venta
64407	11,90	9,5x16,5	4,0	1



Inox 18/10

**Cepillo recogedor LUXE**

Ramasse-miettes LUXE  
Krümelbürste, LUXE  
LUXE crumbs cleaner  
Espátula apanha-migalhas LUXE

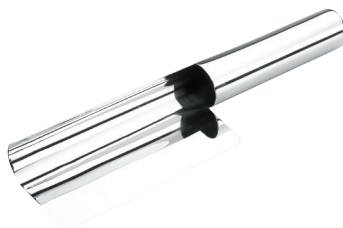

Ref	€	cm	U.Venta
64409	25,80	22x7	1

Inox 18/10

**Secador de manos con pulsador**

Sèche-mains à bouton  
Händetrockner mit Knopf  
Hand dryer with pusher  
Secador de mão com botão



Ref	€	cm	W	U.Venta
69501	278,40	26x15x23	2300	1

## ► CENICEROS EXTERIORES

*New*

**Cajón extraíble de acero galvanizado**  
Removable galvanized steel inner box



### Cenicero pared INOX

mural cendrier  
Wand aschenbecher  
Wall ash try  
Cinzeiro de parede

Ref	€	cm	h (cm)	U.Venta
63341	71,70	24,5x35	14	1

### Ceniceros para pared exterior

**Cerradura con llave**  
Incluye material para fijación y una llave triangular  
Cajetín interior de acero galvanizado extraíble para facilitar su limpieza

Cendrieres pour mur extérieur  
Fermeture à clé  
Comprend le matériel de fixation et une clé triangulaire  
Boîtier intérieur en acier galvanisé extractible pour faciliter son nettoyage

Aschenbecher für Außenwände  
Mit Schlüssel verschließbar  
Material zur Befestigung an der Wand und Dreikantschlüssel im Lieferumfang enthalten  
Innenfach aus verzinktem Stahl herausnehmbar, um die Reinigung zu erleichtern

Outdoor wall ashtray  
Lock with key  
Includes attachment elements and triangular key  
Removable galvanized steel inner box for easy cleaning

Cinzeiros de parede para exteriores  
Fechadura com chave  
Inclui material para a sua fixação e uma chave triangular  
Compartimento interior em aço galvanizado, extraível para facilitar a sua limpeza

*New*

**Cajón extraíble de acero galvanizado**  
Removable galvanized steel inner box



**Acero galvanizado**  
Galvanized steel



### Cenicero pared BLACK

mural cendrier  
Wand aschenbecher  
Wall ash try  
Cinzeiro de parede

Ref	€	cm	h (cm)	U.Venta
63342	67,30	25x35	8,5	1

### Cenicero redondo de pared

Cendrier extérieur mural rond  
Wand Aschenbecher round  
Wall round ash try  
Cinzeiro de parede redondo

Ref	€	Ø (cm)	L	U.Venta
63331	75,10	8x46	1,70	1



### Cenicero redondo de pie

Ronde cendrier  
Stand Aschenbecher round  
Stand round ash try  
Cinzeiro de pie redondo

Ref	€	Ø (cm)	L	U.Venta
63332	120,00	8x92	1,50	1





Ref. 0070355 PAPELERA SOBREMESA 63302 INOX



*Tabla Técnica*

Altura	16 cm
Capacidad	1,2 l
Diámetro	12 cm
Material	ACERO INOX 18/10

*Und Venta*  
UNIDAD

Ref. 2775 PICADOR DE HIELO



*Tabla Técnica*

Capacidad	1 l
Dimensiones	17x17x23 cm
Material	PLÁSTICO NIQUELADO
Peso	525 g

*Und Venta*  
UNIDAD

Ref. 4137 PICADOR DE HIELO 23CM M/MADERA



*Tabla Técnica*

--	--

*Und Venta*  
UNIDAD

Ref. 0050023 PIE PORTA CUBO INOX 18/10 SUPREM



*Tabla Técnica*

Altura	67 cm
Diámetro base	26 cm
Material	ACERO INOX
Tipo asa	FIJA

*Und Venta*  
UNIDAD

Ref. 0970003 PIEDRA DE MESA 30X20X3



*Tabla Técnica*

Altura	3 cm
Dimensiones	32x22 cm
Material	PIEDRA
Uso en horno	SÍ

*Und Venta*  
UNIDAD

Inox

**Servilletero Bar**

Distributeur de serviettes bar  
Serviettenspender  
Bar napkin holder  
Guardanapo bar



Ref	€	cm	Servilleta	U.Venta
61001	10,50	8,5x12	90x125	1

Inox

**Servilletero Bar**

Distributeur de serviettes bar  
Serviettenspender  
Bar napkin holder  
Guardanapo bar



Ref	€	cm	Servilleta	U.Venta
61002	7,60	9,5x13,5	90x125	4

Inox



**Cubo extraíble**  
Removable bucket

**Papelera con pedal**

Poubelle à pédale  
Tret-Abfallbehälter  
Pedal bin  
Papeleira com pedal



Ref	€	Ø (cm)	h (cm)	L	U.Venta
63303	18,10	17,0	25,5	3,0	1
63305	23,80	20,5	28,0	5,0	1
63312	35,00	25,0	40,0	12,0	1
63319	50,30	29,0	45,0	20,0	1

Inox 18/10

**Papelera sobremesa Inox 18/10**

Poubelle de table Inox 18/10  
Tish-Abfallbehälter, Rostfrei 18/10  
St. Steel 18/10 table bin  
Papeleira de mesa Inóx 18/10



Ref	€	Ø (cm)	L	U.Venta
63302	19,60	12x16	1,20	1



Inox 18/10

**Cepillo recogedor HIPERLUXE**

Ramasse-miettes à rouleaux HIPERLUXE  
Krümelbürste, HIPERLUXE  
HIPERLUXE crumbs cleaner  
Escova apanha-migalhas HIPERLUXE



Ref	€	cm	U.Venta
64408	40,00	14,5x17	1

Inox 18/10

**Cepillo recoge-migas**

Ramasse-miettes à rouleaux  
Krümelbürste  
Crumbs cleaner  
Escova apanha-migalhas



Ref	€	cm	h (cm)	U.Venta
64407	11,90	9,5x16,5	4,0	1



Inox 18/10

**Cepillo recogedor LUXE**

Ramasse-miettes LUXE  
Krümelbürste, LUXE  
LUXE crumbs cleaner  
Espátula apanha-migalhas LUXE

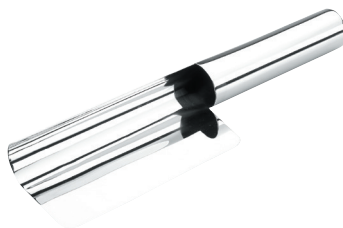

Ref	€	cm	U.Venta
64409	25,80	22x7	1

Inox 18/10

**Secador de manos con pulsador**

Sèche-mains à bouton  
Händetrockner mit Knopf  
Hand dryer with pusher  
Secador de mão com botão



Ref	€	cm	W	U.Venta
69501	278,40	26x15x23	2300	1

## ► CENICEROS EXTERIORES

*New*

**Cajón extraíble de acero galvanizado**  
Removable galvanized steel inner box



### Cenicero pared INOX

mural cendrier  
Wand aschenbecher  
Wall ash try  
Cinzeiro de parede

Ref	€	cm	h (cm)	U.Venta
63341	71,70	24,5x35	14	1

### Ceniceros para pared exterior

**Cerradura con llave**  
Incluye material para fijación y una llave triangular  
Cajetín interior de acero galvanizado extraíble para facilitar su limpieza

Cendrieres pour mur extérieur  
Fermeture à clé  
Comprend le matériel de fixation et une clé triangulaire  
Boîtier intérieur en acier galvanisé extractible pour faciliter son nettoyage

Aschenbecher für Außenwände  
Mit Schlüssel verschließbar  
Material zur Befestigung an der Wand und Dreikantschlüssel im Lieferumfang enthalten  
Innenfach aus verzinktem Stahl herausnehmbar, um die Reinigung zu erleichtern

Outdoor wall ashtray  
Lock with key  
Includes attachment elements and triangular key  
Removable galvanized steel inner box for easy cleaning

Cinzeiros de parede para exteriores  
Fechadura com chave  
Inclui material para a sua fixação e uma chave triangular  
Compartimento interior em aço galvanizado, extraível para facilitar a sua limpeza

*New*

**Cajón extraíble de acero galvanizado**  
Removable galvanized steel inner box



**Acero galvanizado**  
Galvanized steel



### Cenicero pared BLACK

mural cendrier  
Wand aschenbecher  
Wall ash try  
Cinzeiro de parede

Ref	€	cm	h (cm)	U.Venta
63342	67,30	25x35	8,5	1

### Cenicero redondo de pared

Cendrier extérieur mural rond  
Wand Aschenbecher round  
Wall round ash try  
Cinzeiro de parede redondo

Ref	€	Ø (cm)	L	U.Venta
63331	75,10	8x46	1,70	1



### Cenicero redondo de pie

Ronde cendrier  
Stand Aschenbecher round  
Stand round ash try  
Cinzeiro de pie redondo

Ref	€	Ø (cm)	L	U.Venta
63332	120,00	8x92	1,50	1



Ref. 0700015 EXTERMINADOR INSECTOS T-11W INOX AJ22010 JOFEL



*Tabla Técnica*

*Und Venta*  
**UNIDAD**

Ref. 0700011 INSECTICIDA PIRETRINA AKI2002 JOFEL



*Tabla Técnica*

*Und Venta*  
**PAQ4u**

Ref. 0070354 PAPELERA C/ PEDAL 20L INOX 63319 LACOR



*Tabla Técnica*

*Und Venta*  
**UNIDAD**

Altura	45 cm
Capacidad	20 l
Diámetro	29 cm
Material	ACERO INOX 18% CR.

Ref. 0070364 PAPELERA C/PEDAL 5L. INOX



*Tabla Técnica*

*Und Venta*  
**UNIDAD**

Altura	27 cm
Capacidad	5 L
Diámetro	20 cm
Material	ACERO INOX 18/10
Uso en lavavajillas	SÍ

Ref. 4131 PORTARROLLOS WC ABS BCO AE57000 JOFEL



*Tabla Técnica*

*Und Venta*  
**UNIDAD**

Altura	28,3 cm
Dimensiones	27,5x12 cm
Material	ABS

## ► Papeleras para clasificación de residuos

### Papeleras Hera con pedal



35 L

60 L

90 L

Ref.	Descripción	Capacidad	Material	Dimensiones (cm)	Color
5200186186		35 L		390 · 390 · 440	
5230186186	Papelera Hera con pedal	60 L	Polipropileno	390 · 390 · 690	○
5260186186		85 L		490 · 390 · 790	
5200080080		35 L		390 · 390 · 440	
5230080080	Papelera Hera con pedal	60 L	Polipropileno	390 · 390 · 690	●
5260080080		85 L		490 · 390 · 790	
5200027047		35 L		390 · 390 · 440	
5230047047	Papelera Hera con pedal	60 L	Polipropileno	390 · 390 · 690	●
5260047047		85 L		490 · 390 · 790	
5200027027		35 L		390 · 390 · 440	
5230027027	Papelera Hera con pedal	60 L	Polipropileno	390 · 390 · 690	●
5260027027		85 L		490 · 390 · 790	
5200646646		35 L		390 · 390 · 440	
5230646646	Papelera Hera con pedal	60 L	Polipropileno	390 · 390 · 690	●
5260646646		85 L		490 · 390 · 790	
5200185185		35 L		390 · 390 · 440	
5230185185	Papelera Hera con pedal	60 L	Polipropileno	390 · 390 · 690	○
5260185185		85 L		490 · 390 · 790	

### Papeleras Step-On



FG614300

FG614400

FG614500

FG614600

Ref.	Descripción	Capacidad	Material	Dimensiones (cm)	Color
FG614300		30,3L		41 · 39,8 · 43,5	
FG614400	Contenedor con pedal	45,4L	Polipropileno	41 · 39,8 · 60	○ ● ●
FG614500		68,1L		50,4 · 41,2 · 67,3	
FG614600		87L		50,4 · 41,2 · 82	



## Papeleras paso con pedal



Ref.	Descripción	Capacidad	Material	Dimensiones (cm)	Color
1116510264	Papelera cosmetic con pedal con cubo interior	6L	Acero inoxidable	23 · 22 · 29	●
1015510264	Papelera redonda con pedal	20L		36 · 30 · 43	
1754010264	Papelera cuadrada con pedal	20L		29 · 27 · 46	
1010110264	Papelera redonda con pedal	30L		36 · 30 · 59	
1754110264	Papelera cuadrada con pedal	40L		35 · 29 · 68	
1016110264	Papelera mono con pedal	50L		29 · 44 · 67	

## Adhesivos para reciclaje

Organízate como quieras con nuestros adhesivos removibles



Ref.	Descripción	Material	Dimensiones (cm)	Color
209001	Adhesivo vidrio	Vinilo removible mate	10 Ø	●
209002	Adhesivo papel		10 Ø	
209003	Adhesivo orgánico		10 Ø	
209004	Adhesivo envases		10 Ø	
209005	Adhesivo resto		10 Ø	
209006	Adhesivo papelera sanitaria		10 Ø	

## ► Papeleras para reciclaje

### Papeleras Selecto para reciclaje



Ref.	Descripción	Capacidad	Material	Dimensiones (cm)	Color
4000408080	Papelera negra	70L		29 · 49 · 73	●
4000308080	Papelera negra	55L		29 · 49 · 61	●
4562006645	GEO tapa azul para latas		PP		●
4562004047	GEO tapa amarilla para latas				●
4562008821	GEO tapa gris para latas				●
4562005053	GEO tapa verde para latas				●
4563006645	GEO tapa azul para papel				●



### Centros de reciclaje Slim Jim

Ref.	Descripción	Dimensiones (cm)
2057607	3 depósitos (desechos, papel, plástico)	54,61 · 91,44 · 102,24
2057609	4 depósitos (desechos, papel, plástico, vidrio)	54,61 · 121,92 · 102,24
2057608	4 depósitos (desechos, papel, plástico, orgánico)	54,61 · 121,92 · 102,24

### Carros-papeleras



Ref.	Descripción	Material	Medidas (cm)	Color
200001	Carro soporte bolsa, con tapa, bandeja y pedal	Polipropileno/inox	58 · 53 · 93	
200002	Carro soporte bolsa doble con tapas abatibles, bandejas y pedal	Polipropileno/inox	101 · 50 · 97	● ● ● ● ●
200003	Carro soporte bolsa triple con tapas abatibles, bandeja y pedal	Polipropileno/inox	151 · 50 · 97	
SO-2102-MSSTL	Refuse sack holder 110L	Acero inoxidable	Ø42 · 72 · 51,5	●

# Papeleras Trio



Ref.	Descripción	Material	Dimensiones (cm)	Color
<b>WB1252</b>	Papelera de reciclaje especial hotel y oficinas 13L	Acero inoxidable	Ø25,5 · 38,5	●
<b>WB1251</b>	Papelera de reciclaje especial hotel y oficinas 13L	Acero inoxidable	Ø25,5 · 38,5	○
<b>200501</b>	Papelera de reciclaje 30L + 2 x 15L	Epoxy	Ø35,5 · 67,0	●
<b>200502</b>	Papelera de reciclaje 30L + 2 x 15L	Epoxy	Ø35,5 · 67,0	○
<b>200503</b>	Papelera de reciclaje 40L + 70L	Metal	82,2 · 45,2 · 85,0	●
<b>200504</b>	Papelera de reciclaje 40L + 70L	Metal / acrílico	82,2 · 45,2 · 85,0	●
<b>200505</b>	Papelera de reciclaje 40L + 70L	Acero inoxidable	82,2 · 45,2 · 85,0	○



Ref.	Descripción	Material	Dimensiones (cm)	Color
<b>204508</b>	Contenedor 40L	Acero epoxi pintado	24,5 · 24,5 · 63	●●●●



## ► Contenedores para clasificación de residuos

### Contenedores móviles con pedal



206020

- Pedal de apertura de fácil instalación.
- Tapas y cubos de color para facilitar la clasificación de los residuos.
- Fabricado íntegramente en plástico, resistente a la oxidación, arañazos y abolladuras.
- Asas laterales para facilitar la manipulación.



206021

Ref.	Descripción	Capacidad	Material	Dimensiones (cm)	Color
206020	Contenedor móvil con pedal	100L	Polipropileno	60,0 · 56,8 · 77,0	
206021		120L		60,0 · 56,8 · 88,6	

### Contenedores para pilas



200801

200802



BR-0025-CLR

BR-0075-CLR

Ref.	Descripción	Capacidad	Material	Dimensiones (cm)	Color
200801	Contenedor de pilas con vinilo indicativo y diseño personalizado	3,5L	Hierro	12,7 · 29,0	
200802		10L		12,7 · 85,0	
BR-0025-CLR	Contenedor para pilas	12 L	PMMA	Ø25,0 · 25,0	
BR-0075-CLR		37 L		Ø25,0 · 75,0	

## ► Papeleras de interior

### Papeleras con pedal inox-classic

Cubo interior incluido.



Ref.	Descripción	Capacidad	Material	Dimensiones (cm)	Color
201000		3L		Ø16,7 · 27	
201007		5L		Ø20,3 · 28,4	
201004	Papelera inox con pedal	12L	Acero inoxidable	Ø24,8 · 40	●
201001		20L		Ø29,2 · 44,5	
201005		30L		Ø29,2 · 64	

### Papeleras higiénicas con pedal



- Especialmente diseñadas para lavabos.
- Fabricadas en polipropileno, lo que evita posibles problemas de oxidación.

Ref.	Descripción	Capacidad	Material	Dimensiones (cm)	Color
201400MS	Papelera con pedal Decobin	5L	Polipropileno	20,5 · 22,7 · 27,7	●
201400WH	Papelera con pedal Decobin	5L	Polipropileno	20,5 · 22,7 · 27,7	○
201003	Papelera con pedal Classic (cubo interior incluido)	5L	Acero epoxi	Ø20,3 x 28,4	●
201007WH	Papelera con pedal Classic (cubo interior incluido)	5L	Acero epoxi	Ø20,3 x 28,4	○

### Papelera sanitaria 15L



Ref.	Descripción	Capacidad	Material	Dimensiones (cm)	Color
204011	Papelera sanitaria 15L	15L	ABS	55 · 25 · 45	○

## Papeleras without touching



Ref.	Descripción	Capacidad	Material	Dimensiones (cm)	Color
OD-3352-BLA	Papelera open dome	52L	Epoxy	Ø38 · 88	●

## Papeleras habitación hotel



204009



204010



204002

Ref.	Descripción	Material	Dimensiones (cm)	Color
204009	Papelera redonda abierta especial habitación hotel	Acero epoxi	Ø22 · 27	●
204010	Papelera redonda abierta especial habitación hotel	Acero inoxidable	Ø22 · 27	●
204002	Papelera metálica de rejilla	Acero epoxi	Ø30 · 35	●

## Papeleras basculantes Classic



203004



203005



203006



203007



202001BS



202001BK



202003BS



202003BK

Ref.	Descripción	Capacidad	Material	Dimensiones (cm)	Color
203004	Papelera basculante Classic	24L	Polietileno	38 · 28 · 52	●
203005		25L		38 · 28 · 44	●
203006		35L		39,9 · 29,2 · 66	●
203007		40L		41 · 33 · 61	●
202001BS	Papelera Bullet Push	22L	Acero inoxidable	Ø35 · 74	○
202001BK		22L	Acero pintado epoxi	Ø35 · 74	●
202003BS		40L	Acero inoxidable	Ø32 · 63	○
202003BK		40L	Acero pintado epoxi	Ø32 · 63	●

## Paragüero



204001

Ref.	Descripción	Material	Dimensiones (cm)	Color
204001	Paragüero metálico pequeño	Acero epoxi	Ø24 · 40	●

## Papeleras wall-mounted



Ref.	Descripción	Material	Dimensiones (cm)	Color
203100	Soporte pared para papeleras de 60L y 80L	Epoxi	13,5 · 41 · 2	●
203101	Tapa swing gris para papeleras de 60L y 80L	Polipropileno	17,5 · 45,5 · 33,3	●
203102	Tapa swing blanca para papeleras de 60L y 80L	Polipropileno	17,5 · 45,5 · 33,3	○
203103	Papelera reciclaje 60L gris sin tapa	Polipropileno	58 · 32 · 46	●
203104	Papelera reciclaje 60L blanca sin tapa	Polipropileno	58 · 32 · 46	○
203105	Papelera reciclaje 80L gris sin tapa	Polipropileno	76,2 · 32 · 46	●
203106	Papelera reciclaje 80L blanca sin tapa	Polipropileno	76,2 · 32 · 46	○



## Papeleras resistentes al fuego



204007



204008



204500



204501



204502



204503



### Combinaciones

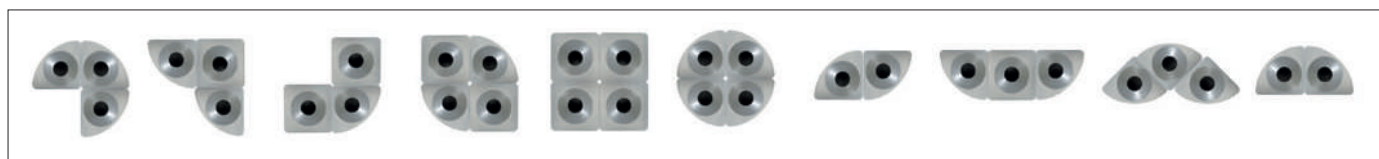

Ref.	Descripción	Capacidad	Material	Dimensiones (cm)	Color
204007	Papelera rectangular ignifuga	14L	Fibra de vidrio	27,5 · 21 · 31,5	● ●
204008		8L		24 · 16,5 · 26,5	● ●
204500	Papelera	51L	Acero inoxidable	76 · 35	●
204501		51L		76 · 35	●
204502		36L	76 · 35	●	
204503		36L	Acero inoxidable	76 · 35	●

## Papeleras exteriores



205100



205101

Ref.	Descripción	Material	Dimensiones (cm)	Color
205100	Papelera circular basculante 45L	Epoxi	Ø37 · 77 · 48	●
205101	Papelera circular basculante 60L		Ø37 · 77 · 48	●



## Ceniceros



207001



207006



207201



AT-0252-DGRY



AT-0291-DGRY



AT-0292-DGRY



AT-0321-ALU



AT-0232-DGRY



AT-0262-DGRY



AT-0233-DGRY



207301

Ref.	Descripción	Material	Dimensiones (cm)	Color
<b>207001</b>	Cenicero exterior de pie Post	Acero pintado epoxi	Ø36,5 · 110	●
<b>207006</b>	Cenicero mural para exterior	Acero inoxidable	24 · 9,5 · 32	○
<b>207201</b>	Cenicero mural para exterior	Epoxi	24 · 9,5 · 32	●
<b>AT-0252-DGRY</b>	Cenicero mural	Epoxi	67 · 30 · 14	●
<b>AT-0291-DGRY</b>	Cenicero tubular	Epoxi	Ø10,2 · 50 · 11	●
<b>AT-0292-DGRY</b>	Cenicero tubular	Epoxi	Ø10 · 108	●
<b>AT-0321-ALU</b>	Cenicero tubular	Aluminio	Ø8 · 90	○
<b>AT-0232-DGRY</b>	Cenicero totem	Epoxi	26 · 104	●
<b>AT-0262-DGRY</b>	Cenicero / contenedor 12,5L	Epoxi	40 · 104	●
<b>AT-0233-DGRY</b>	Cenicero 3L / contenedor 29L	Epoxi	25 · 99	●
<b>207301</b>	Colillero basculante	Acero inoxidable	Ø37 · 79 · 53	○

**Papelera sobremesa acero inox /**  
St/Steel table-tydy /  
Receptacle à déchets de table /  
Tischabfalleimer rostfreier Stahl

**P650**

INOX - ST/STEEL  
EDELSTAHL



REF	Ø cm	H cm	€/u	
P650.000	12	21	13,55	1

**Pala recogemigas /**  
Table crumber /  
Pelle ramasse-miettes /  
Krümmelschaufel

**P625**

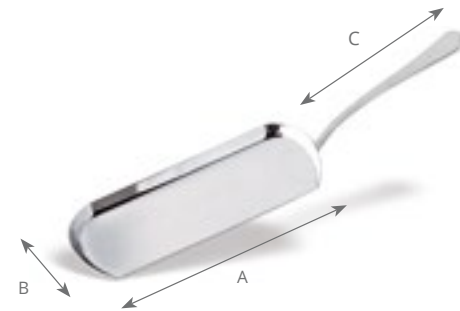

REF	A x B x C cm	€/u	
P625.000	18 x 7 x 12,5	6,80	1

**Servilletero /**  
Napkin holder /  
Porte-serviettes /  
Serviettenspender

**P357**

INOX - ST/STEEL  
EDELSTAHL



REF	€/u	
P357.000	9,95	1

**Servilletero madera /**  
Wooden napkin holder /  
Porte-serviettes en bois /  
Holz Serviettenspender

**P25000**

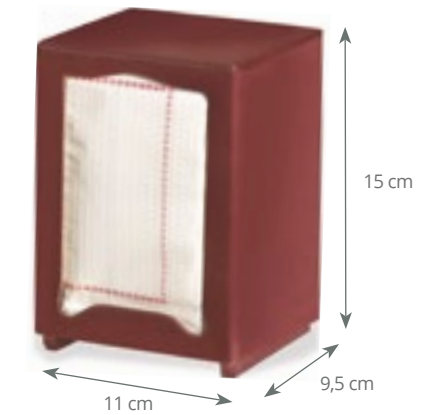

REF	€/u	
P25.000	10,80	1

**P638 Cenicero de agua / Water ashtray /**  
Cendrier à eau / Wasseraschenbecher

INOX - ST/STEEL  
EDELSTAHL



REF	Ø cm	H cm	€/u	
P638.000	11	5,5	7,10	1

**P639 Cenicero hondo / Deep ashtray /**  
Cendrier profond / Tiefer Aschenbecher

INOX - ST/STEEL  
EDELSTAHL



REF	cm	€/u	
P639.000	12,5 x 12,5 x 2,5	3,30	1

**P25002**

**Servilletero madera con portamenús /**  
Wooden napkin holder with menu holder /  
Porte-serviettes en bois avec porte-menus /  
Holz Serviettenspender mit Kartenhalter

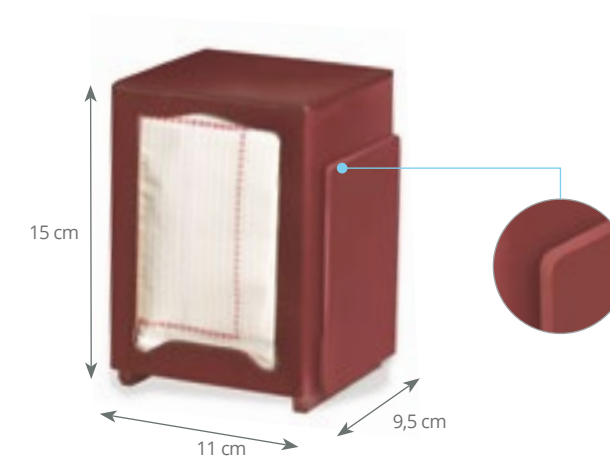

REF	€/u	
P25.002	11,65	1

**P25020**

**Servilletero madera con portamenús y palillero /**  
Napkin holder with menu and toothpick holder /  
Porte-serviettes avec porte-cure-dents et porte-menus /  
Holz Serviettenspender mit Zahnstocher und Kartenhalter

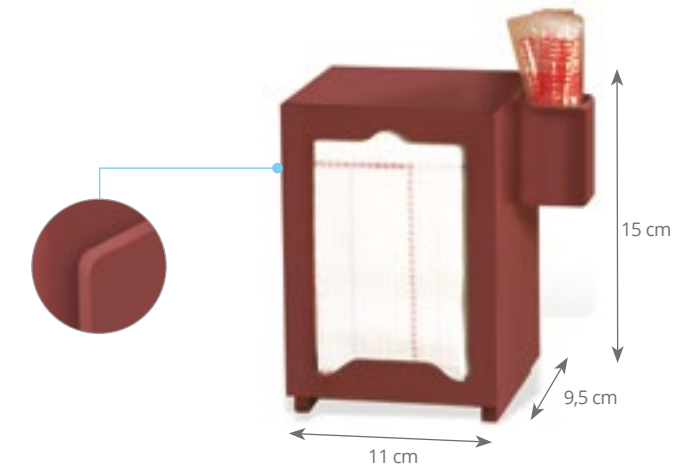

REF	€/u	
P25.020	12,95	1

Ver productos en / See products on / Voir produits en page / Siehe produkte in

P. 399

MELAMINA /  
MELAMINE /  
MÉLAMINE /  
MELAMIN

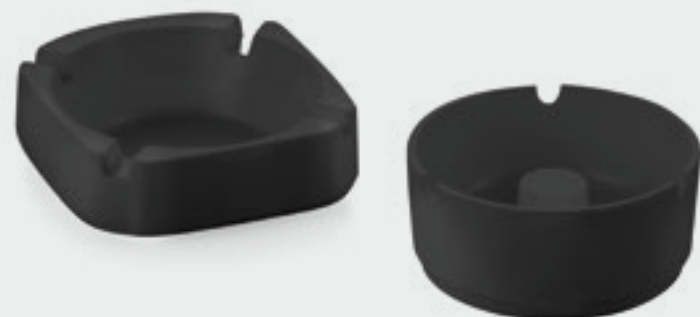



## LETREROS PARA CONTENEDORES SLIM JIM®

La forma más sencilla de reciclar

- No son necesarios orificios ni tornillos
- Compatible con cualquier cartel de reciclaje A4 (21 x 29,7 cm)
- Policarbonato de alta resistencia



Ref.	Descripción	Material	Dimensiones	Color	Embalaje
1898335	Letreros para contenedores Slim Jim®	Policarbonato	23 x 3,5 x 42 cm	□	1

## Carritos Slim Jim®

Para un transporte más fácil.

### Carritos de acero inoxidable

- Permite recoger y transportar hasta cuatro contenedores Slim Jim®
- Fabricado en acero inoxidable de calidad fácil de limpiar que no se oxida ni se abolla en entornos profesionales
- Dispone de ruedas silenciosas de 7,6 cm que no dejan marcas y permiten una maniobrabilidad suave y silenciosa
- La función de freno de las ruedas permite disponer de una estación de reciclaje y lugar de recogida estable
- Carrito individual también disponible en acero revestido (R050528)



Carrito sencillo



Carrito doble



Carrito triple

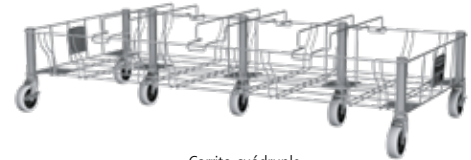

Carrito cuádruple

### Carrito acoplable de resina\*

- Dispone de una conexión lateral acoplable que permite enganchar varios carritos para fines de recogida y transporte
- El pedal permite desconectar los carritos de forma rápida y sencilla
- La construcción con espuma estructural garantiza la máxima durabilidad en entornos profesionales
- Permite utilizar contenedores Slim Jim® de 60 y 87 litros



Ref.	Código de color	Descripción	Material	Dimensiones	Color	Embalaje
1968468		Carrito sencillo de acero inoxidable	Acero inoxidable y poliuretano	50.8 x 23.6 x 22.8 cm	□	2
1956191		Carrito doble de acero inoxidable	Acero inoxidable y poliuretano	50.8 x 52.3 x 22.8 cm	□	1
1956192		Carrito triple de acero inoxidable	Acero inoxidable y poliuretano	50.8 x 82.5 x 22.8 cm	□	1
1956193		Carrito cuádruple de acero inoxidable	Acero inoxidable y poliuretano	50.8 x 111.7 x 22.8 cm	□	1
R050528		Carrito de acero revestido	Acero revestido y poliuretano	51.6 x 23.6 x 24.1 cm	□	2
1980602		Carrito acoplable de resina	Polipropileno	60.6 x 37.4 x 21.2 cm	□	2

## Papeleras murales Slim Jim®

Máxima optimización del espacio en vestíbulos, baños y pasillos.

- El montaje mural evita que el contenedor bloquee el paso de las personas y facilita la limpieza del suelo.
- La tapa basculante accionada por resorte controla los malos olores y oculta los residuos.



FG782200BEIG

Ref.	Código de color	Descripción	Material	Dimensiones	Capacidad	Color	Embalaje
FG782200	BEIG	Papeleras mural Slim Jim®	Polipropileno (base)/ABS (tapa)	49,5 x 30,2 x 82,9 cm	56.8 l	□	1

\*Los carritos se venden por separado

## Papeleras de líneas suaves y accesorios

Una forma de reciclaje fácil y eficaz

- Posibilidad de colocar las cestas en el interior o en el exterior, para facilitar el reciclaje.
- Tapa basculante, para ocultar los residuos.
- Diseñadas para adaptarse a sistemas con otros contenedores y accesorios.



FG295500GRAY



FG306600BLA / FG295600BLA



FG295673BLUE / FG295073BLA

Ref.	Código de color	Descripción	Material	Dimensiones	Capacidad	Color	Embalaje
FG295073	GRAY, BLA, BLUE	Papelera accesoria ajustable para FG2956	Poliétileno	26.5 x 12 x 29.5 cm	4.5 l		12
FG295500	GRAY, BLA	Papelera rectangular	Poliétileno	28.9 x 21 x 30.8 cm	12.9 l		12
FG295573	BLUE	Papelera rectangular	Poliétileno	28.9 x 21 x 30.8 cm			12
FG295600	BLA, GRAY	Papelera rectangular	Poliétileno	36.5 x 26 x 38 cm	26.6 l		12
FG295673	BLUE	Papelera rectangular	Poliétileno	36.5 x 26 x 38 cm			12
FG295700	BLA	Papelera rectangular	Poliétileno	38.7 x 27.9 x 50.5 cm	39 l		12
FG295773	BLUE	Papelera rectangular	Poliétileno	38.7 x 27.9 x 50.5 cm			12
FG306600	BLA	Tapa basculante Untouchable® para FG2956	Poliétileno	38.1 x 27.6 x 15.2 cm			6
FG306700	BLA	Tapa basculante Untouchable® para FG2957	Poliétileno	40.6 x 29.5 x 17.8 cm			6

## Papeleras resistentes al fuego

Papeleras de diseño sencillo para la recogida de residuos generales.

- Bordes redondeados, para reforzar la resistencia y prolongar la vida útil del producto.
- Fibra de vidrio altamente duradera. Resistentes a la oxidación, el astillamiento, los arañazos y las abolladuras.
- Textura no abrasiva de fácil limpieza: aspecto siempre impecable.
- Cumple con las principales normas en materia de resistencia a incendios.
- Según las pruebas realizadas por Underwriters Laboratories, la papelera puede contener papel en combustión sin llegar a fundirse y sin provocar la combustión del resto de contenidos.
- Papelera accesoria FG295073 compatible con R050713 / R050714 / R050715 para separar los residuos.  
(el producto FG295073 no posee certificación de resistencia a incendios).



Ref.	Código de color	Descripción	Material	Dimensiones	Capacidad	Color	Embalaje
R050717		Papelera resistente al fuego	Fibra de vidrio	22.5 x 16.2 x 26.2 cm	6.6 l		6
R050718		Papelera resistente al fuego	Fibra de vidrio	28.3 x 21 x 31.1 cm	13.2 l		6
R050712 / R050711		Papelera resistente al fuego	Fibra de vidrio	28.3 x 21 x 31.1 cm	13.2 l		6
R050713		Papelera resistente al fuego	Fibra de vidrio	36.8 x 26.7 x 38.9 cm	26.5 l		6
R050714 / R050715		Papelera resistente al fuego	Fibra de vidrio	36.8 x 26.7 x 38.9 cm	26.5 l		6
R050716		Papelera resistente al fuego	Fibra de vidrio	38.1 x 28.6 x 50.8 cm	37.9 l		4
FG295073	GRAY, GRN, BLA, BLUE	Papelera accesoria (no resistente al fuego)	Poliétileno	26.5 x 12 x 29.5 cm	4.5 l		12

## Colección Concept

Papeleras de rejilla redondas y rectangulares

- Formas modernas adaptadas a todos los entornos de oficina.
- Solución ideal para la recogida de residuos en oficinas.
- Diseño metálico resistente.



FGWMB20BK



FGWMB30RBK



Ref.	Código de color	Descripción	Material	Dimensiones	Capacidad	Color	Embalaje
FGWMB20	BK, SLV	Colección Concept redonda	Acero	ø 29.1 x 35.6 cm	19 l		6
FGWMB30R	BK	Colección Concept rectangular	Acero	40.6 x 21.6 x 35.6 cm	28.4 l		3

**Nuevo!**

**Contenedores de pedal en resina Slim Jim®**  
Se adaptan a los espacios más ajustados

- Ahorro de espacio, tamaño de contenedor reducido
- Tapa silenciosa que minimiza el nivel de ruido.
- Pedal con calidad profesional que garantiza un extenso ciclo de vida del producto.
- Cubo interior incluido para contenedores con pedal lateral.
- Superficie fácil de limpiar.
- Los contenedores con pedal frontal de 90 l tienen ruedas integradas.
- Amplia variedad de colores para identificación de los flujos de residuos: beis, blanco, rojo, amarillo, gris, negro, azul.



**Modelos con pedal frontal**

**Modelos con pedal lateral**



Ruedas integradas

**Características especiales**



**Banda de sujeción para bolsas**  
Fijan con seguridad las bolsas de polyliner



**Silencioso y controlado cierre de la tapa**  
Reduce el ruido

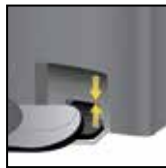

**Aumenta el tamaño del pedal**  
Para un acceso con el pie más fácil\*



**Superficies lisas y esquinas redondeadas**  
Fácil de limpiar

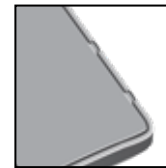

**Diseño con bisagra interna**  
Evita daños en las paredes



**Los contenedores de 90 l con pedal frontal tienen ruedas integradas**

	Capacidad	Material	Dimensiones (la. x an. x al.) cm	Descripción	Contenedor con pedal Slim Jim (por color)							Forro rígido		Embalaje
					BEIS	BLANCO	ROJO	AMARILLO	GRIS	NEGRO	AZUL	Sencillo	Doble	
MODELOS CON PEDAL FRONTAL	15 l	Polietileno	37,67 x 23,04 x 39,88	pedal frontal, resina, 15 l	1883455	1883554	1883563	-	1883599	1883608	-	1883617	-	1
	30 l	Polietileno	42,49 x 27,05 x 53,59	pedal frontal, resina, 30 l	1883456	1883555	1883564	1883573	1883600	1883609	-	1883618	-	1
	50 l	Polietileno	45,64 x 29,16 x 71,88	pedal frontal, resina, 50 l	1883458	1883557	1883566	1883575	1883602	1883611	1883593	1883619	-	1
	68 l	Polietileno	49,96 x 31,06 x 80,26	pedal frontal, resina, 68 l	1883460	1883559	1883568	1883577	1883604	1883613	1883595	1883620	-	1
	90 l	Polietileno	57 x 35,28 x 82,55	pedal frontal, resina, 90 l	1883552	1883561	1883570	1883579	1883606	1883615	1883597	1883621	1883629	1
MODELOS CON PEDAL LATERAL	30 l	Polietileno	49,66 x 31,14 x 56,57	pedal frontal, resina, 30 l	1883457	-	1883565	-	-	1883610	-	incluido	-	1
	50 l	Polietileno	52,71 x 34,34 x 72,09	pedal lateral, resina, 50 l	1883459	-	-	-	-	1883612	-	incluido	-	1
	68 l	Polietileno	56,16 x 37,34 x 78,13	pedal lateral, resina, 68 l	1883551	-	-	-	-	1883614	-	incluido	-	1
	90 l	Polietileno	63,73 x 40,31 x 81,33	pedal lateral, resina, 90 l	1883553	-	-	-	-	1883616	-	incluido	-	1

\*Basado en pruebas internas

**Contenedores en metal de pedal Slim Jim®**  
Elegantes contenedores de acero inoxidable que se adaptan a los espacios más pequeños.

**Nuevo!**

- Ahorro de espacio, tamaño de contenedor reducido
- Tapa silenciosa que minimiza el nivel de ruido.
- Pedal con calidad profesional que garantiza un extenso ciclo de vida del producto.
- Forro rígido incluido.



**Modelos con pedal frontal**

**Modelos con pedal lateral**



15 L

30 L

50 L

90 L



30 L

50 L

90 L

**Características especiales**



**Banda de sujeción para bolsas**  
*Fijan con seguridad las bolsas de polyliner*



**Silencioso y controlado cierre de la tapa**  
*Reduce el ruido*

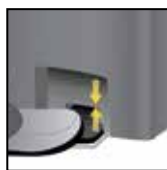

**Aumenta el tamaño del pedal**  
*Para un acceso con el pie más fácil*



**Superficies lisas y esquinas redondeadas**  
*Fácil de limpiar*



**Diseño con bisagra interna**  
*Evita daños en las paredes*

	Capacidad	Material	Dimensiones (la. x an. x al.) cm	Descripción	NEGRO	Sencillo	Doble	Embalaje
MODELOS CON PEDAL FRONTAL	15 l	Acero inoxidable	39,57 x 30,23 x 39,95	pedal frontal, metal, 15 l	1901982	1900669	-	1
	30 l	Acero inoxidable	42,75 x 32,59 x 55,52	pedal frontal, metal, 30 l	1901985	1900697	1902006	1
				CON DOS COMPARTIMENTOS	1901987	-	-	
	50 l	Acero inoxidable	46 x 34,80 x 72,80	pedal frontal, metal, 50 l	1901992	1900715	1902008	1
90 l	Acero inoxidable	55,35 x 41,25 x 80,85	pedal frontal, metal, 90 l	1901994	-	-		
			CON DOS COMPARTIMENTOS	1901999	1900734	1902010	1	
MODELOS CON PEDAL LATERAL	30 l	Acero inoxidable	54,94 x 25,65 x 58,78	pedal lateral, metal, 30 l	1901986	1900680	-	1
	50 l	Acero inoxidable	57,58 x 29,46 x 73,28	pedal lateral, metal, 50 l	1901993	1900896	-	1
	90 l	Acero inoxidable	69,01 x 33,27 x 83,41	pedal lateral, metal, 90 l	1902000	1900913	-	1





## Contenedores Defender

Contenedores de acero galvanizado prelacado y resistentes a incendios.

- Tapa con bisagra y autocierre.
- Mecanismo de apoyo para proteger las paredes y el producto.
- Forro de plástico rígido a prueba de fugas.
- Resistente a incendios y autoextinguible.
- Ideal para entornos sanitarios.



- Cierre silencioso integrado en todos los tamaños (con FGQDAMPERKIT).



- Soportes de fijación plegables para retener la bolsa de forma segura.



- El pedal impide la contaminación cruzada.



FGST12EPLWH

FGST24EPLWH / FGQDAMPERKIT

Ref.	Descripción	Material	Dimensiones	Capacidad	Color	Embalaje
FGST12EPLWH	Contenedores Defender (con forro de plástico)	Acero galvanizado prelacado	30,5 x 30,5 x 58,4 cm	45 l	<input type="checkbox"/>	1
FGST24EPLWH	Contenedores Defender (con forro de plástico)	Acero galvanizado prelacado	38,1 x 38,1 x 76,2 cm	90 l	<input type="checkbox"/>	1
FGQDAMPERKIT	Tapa con amortiguación para cualquier tamaño					1

## Papeleras con pedal pequeñas

El cubo con el diseño más innovador.

- Pedal sin contacto para abrir la tapa con autocierre.
- Forro de plástico rígido a prueba de fugas.
- Tapa con cierre a presión superpuesta a la junta de plástico, para garantizar el máximo control de los malos olores y un funcionamiento silencioso.
- Práctica asa de transporte para facilitar la colocación del cubo.
- Disponible en acero inoxidable o en acero prelacado.



La bisagra de acero puede utilizarse como resistente asa de transporte.



FGMST7EGLWH

FGMST15SSPL



Ref.	Descripción	Material	Dimensiones	Capacidad	Color	Embalaje
FGMST15EPLWH	Papelera con pedal pequeña (con forro de plástico)	Acero prelacado	Ø 25,5 x 33,5 cm	5,6 l	<input type="checkbox"/>	1
FGMST15SSPL	Papelera con pedal pequeña (con forro de plástico)	Acero inoxidable	Ø 25,5 x 33,5 cm	5,6 l	<input type="checkbox"/>	1
FGMST35EPLWH	Papelera con pedal pequeña (con forro de plástico)	Acero prelacado	Ø 29,2 x 43,5 cm	13,2 l	<input type="checkbox"/>	1
FGMST35SSPL	Papelera con pedal pequeña (con forro de plástico)	Acero inoxidable	Ø 29,2 x 43,5 cm	13,2 l	<input type="checkbox"/>	1
FGMST7EGLWH	Papelera con pedal pequeña (con forro galvanizado)	Acero prelacado	Ø 33,0 x 70,0 cm	30,3 l	<input type="checkbox"/>	1
FGMST7SSGL	Papelera con pedal pequeña (con forro galvanizado)	Acero inoxidable	Ø 33,0 x 70,0 cm	30,3 l	<input type="checkbox"/>	1

### Papeleras Swing Top

- La doble ranura oculta la bolsa mientras se está utilizando.
- Dispositivo interno para facilitar el cambio de bolsa.
- Ángulo de apertura amplio para depositar los residuos fácilmente.
- Tapa con bisagra desmontable, para facilitar el vaciado.
- Esquinas redondeadas y bordes lisos para facilitar la limpieza.



R000869



R000877

### Cubos con pedal

- Los cubos con pedal permiten un trabajo sin manos.
- Ángulo de apertura amplio para depositar los residuos fácilmente.
- La tapa superpuesta y con ajuste a presión ayuda a retener los malos olores.
- Esquinas redondeadas y bordes lisos para facilitar la limpieza.
- Forro de plástico extraíble con asa para facilitar el vaciado.



R000885



R000889



R052000



R052005

### Papelera con pedal Trio

- Con 3 forros rígidos: 2 de 17 L y 1 de 6 L, para garantizar una buena separación de los residuos.



R050509

Ref.	Descripción	Material	Dimensiones	Capacidad	Color	Embalaje
R050509	Papelera con pedal Trio	Polipropileno	48.0 x 39.4 x 59.2 cm	2 x 17 + 6 l	<input type="checkbox"/>	1
R000869	Papelera Swing Top, 10 l	Polipropileno	24.6 x 19.8 x 37.7 cm	10 l	<input type="checkbox"/>	6
R000877	Papelera Swing Top, 25 l	Polipropileno	34.6 x 27.8 x 51.1 cm	25 l	<input type="checkbox"/>	4
R000881	Papelera Swing Top, 50 l	Polipropileno	40.6 x 34.1 x 66.8 cm	50 l	<input type="checkbox"/>	3
R000885	Papelera con pedal Vanity, 6 l	Polipropileno	25.3 x 19.5 x 28.4 cm	6 l	<input type="checkbox"/>	4
R000889	Papelera con pedal, 15 l con forro de plástico	Polipropileno	31.2 x 31.4 x 39 cm	15 l	<input type="checkbox"/>	2
R052000	Papelera con pedal, 25 l sin forro	Polipropileno	34.2 x 29.1 x 43 cm	25 l	<input type="checkbox"/>	5
R052005	Papelera con pedal, 40 l sin forro	Polipropileno	41.0 x 33.8 x 57.5 cm	40 l	<input type="checkbox"/>	3





Los cubos no tienen que ser necesariamente feos. Despidáse de los diseños antiestéticos con la gama de papeleras decorativas Rubbermaid, que le permitirán seleccionar el cubo más adecuado para cada entorno. Con Rubbermaid, ya no tendrá que cargar más con cubos poco resistentes y de aspecto ordinario. Increíblemente duraderas y versátiles, las papeleras decorativas Rubbermaid están diseñadas para ofrecer un rendimiento fiable, tanto en interiores como en exteriores.



FGS0820PLBK



FGR1536STEGLSM



FGA0T35SA

### Línea Designer™

La respuesta perfecta para los entornos más elegantes.

- Líneas depuradas, con elegantes toques cromados o dorados.
- Construcción de calibre grueso de acero prelacado resistente a incendios.
- Por su excepcional durabilidad, ofrecen una solución de escaso mantenimiento para las zonas más exigentes.
- Forma semicircular, ideal para lugares con menos espacio.



FGS01620GLBK



#### BORDE INFERIOR DE ACERO INOXIDABLE

- Diseñado para proteger el suelo de la corrosión al fregar las superficies con agua y productos químicos.



#### BORDE DE VINILO DE PROTECCIÓN

- A lo largo de todas las aberturas, para evitar heridas.



FGS01620GLBK

Ref.	Descripción	Material	Dimensiones	Capacidad	Color	Embalaje
FGS01620GLBK	Designer con tapa redonda y forro galvanizado	Acero galvanizado prelacado	ø 38,1 x 71,2 cm	45 l	■	1

### Papeleras EasyPush

Diseño atemporal, adaptable a cualquier entorno.

- Formas clásicas, que combinan funcionalidad y diseño.
- Gran variedad de acabados con prelacado y acero inoxidable.
- Autocierre, para mantener un aspecto limpio y controlar los malos olores.
- Diseño resistente a incendios.



FGR1536SMGL



FGR1536SSSGL



FGR1530EGLBK



FGR1536STEGLSM



#### BORDE INFERIOR DE ACERO INOXIDABLE

- Está diseñado para proteger el suelo de la corrosión al fregar las superficies con agua y productos químicos.



#### PEDAL

- Permite la eliminación de los residuos sin contacto, para evitar la contaminación cruzada. (solo en FGR1536STEGLSM)



FGR1536EGLBK

Ref.	Descripción	Material	Dimensiones	Capacidad	Color	Embalaje
FGR1536SSSGL	Papelera EasyPush con forro galvanizado	Acero inoxidable	ø 38,1 x 91,5 cm	56 l	■	1
FGR1536SMGL	Papelera EasyPush con forro galvanizado	Acero galvanizado con recubrimiento en polvo	ø 38,1 x 91,5 cm	56 l	□	1
FGR1536EGLBK	Papelera EasyPush con forro galvanizado	Acero galvanizado con recubrimiento en polvo	ø 38,1 x 91,5 cm	56 l	■	1
FGR1530EGLBK	Papelera EasyPush con forro galvanizado	Acero galvanizado con recubrimiento en polvo	ø 38,1 x 76,2 cm	45 l	■	1
FGR1536STEGLSM	Papelera EasyStep con forro galvanizado	Acero galvanizado con recubrimiento en polvo	ø 38,1 x 91,5 cm	56 l	□	1

## Silhouettes

Diseño moderno para interiores.



- Diseño contemporáneo con líneas muy marcadas.
- Perfil estilizado y patrón gráfico elegante.
- Construcción de calibre grueso en acabado prelacado o acero inoxidable.
- Forma semicircular, diseñada para minimizar las molestias en las zonas más transitadas.
- Ajustables, para elevar el contenedor y ofrecer más estabilidad en todo tipo de superficies.
- A lo largo de todas las aberturas, para evitar heridas.



FGSH12EPLSM



FGS012SSSPL



FGS0820PLBK



FGS012SSSPL

Ref.	Descripción	Material	Dimensiones	Capacidad	Color	Embalaje
FGSH12EPLSM	Silhouette semicircular con forro de plástico	Acero Prelacado	45,8 x 22,9 x 81,3 cm	45 l	<input type="checkbox"/>	1
FGS0820PLBK	Designer semicircular con forro de plástico	Acero galvanizado prelacado	45,8 x 22,9 x 81,3 cm	34 l	<input checked="" type="checkbox"/>	1
FGS012SSSPL	Designer semicircular con tapa abierta y forro de plástico	Acero inoxidable	45,8 x 22,9 x 81,3 cm	45 l	<input type="checkbox"/>	1

## Contenedor de aluminio Atrium™



- Aluminio de gran calibre resistente a la corrosión.
- Diseño resistente a incendios.
- Acabados satinados de alta calidad para evitar la aparición de manchas y marcas.
- Forro de plástico FG354600GRAY (vendido por separado) opcional para evitar fugas.



FGAOT35SA



FGAOT35SA

Ref	Colour Code	Description	Material	Dimensions	Capacity	Colour	Pack
FGAOT35SA		Atrium™ Aluminium	Aluminium	ø 45.7 x 81.9 cm	132.5 l	<input type="checkbox"/>	1
FG354600	GRAY	Round Container / Inside Liner	Polyethylene	ø 40.0 x 76.5 cm	83.3 l	<input type="checkbox"/>	4

## Hide-A-Bag

Diseño pensado para ocultar la bolsa y ofrecer así un aspecto más cuidado.



- Diseño de acero resistente a incendios.
- Borde de la base de vinilo no abrasivo para proteger el suelo.



FGWHB14SS

FGWHB14EBK



FGWHB14EBK

Ref.	Descripción	Material	Dimensiones	Capacidad	Color	Embalaje
FGWHB14EBK*	Hide-a-bag	Acero	ø 24,1 cm x 31,8 cm	13,2 l	<input checked="" type="checkbox"/>	1
FGWHB14SS*	Hide-a-bag	Acero inoxidable	ø 24,1 cm x 31,8 cm	13,2 l	<input type="checkbox"/>	1

\* Artículo no en stock



## Ranger®

Los contenedores Ranger® combinan un estilo moderno con un diseño de fácil mantenimiento.

- Alta capacidad de gestión de residuos.
- Especialmente diseñados para estadios, parques, centros comerciales y otras zonas especialmente transitadas.
- Tapa con bisagra fija para facilitar el vaciado.

### MODELOS CON PUERTAS CON CERTIFICACIÓN UL/FM Y CSFM

#### OPCIONES DE TAPAS

##### 2 PUERTAS CON BISAGRAS

- Para ocultar los residuos y retener los malos olores. (FG843088 y FG917188)

##### 4 ABERTURAS

- Para un acceso más fácil en las zonas más transitadas. (FG917388)



#### MEJOR RETENCIÓN DE LAS BOLSAS

Los retenes metálicos sujetan las bolsas de forma segura y acaban con la necesidad de anudarlas.



#### MAYOR DURABILIDAD

Las tapas Ranger® incorporan bisagras altamente resistentes que evitan que la tapa se desprenda del contenedor durante la operación de vaciado.



#### BASE CON PESO OPCIONAL

La base con peso opcional (FG917700) puede fijarse al cubo con tornillos, para reforzar su estabilidad.



FG917388BLA

FG917188BLA

FG843088BEIG



FG917188BEIG



FG917388BLA

Ref.	Código de color	Descripción	Material	Dimensiones	Capacidad	Color	Embalaje
FG843088	BEIG, BLA	Contenedor Ranger con tapa de dos aberturas	Polietileno	54.6 x 54.6 x 104.1 cm	132.5 l	■ ■	1
FG917188	BEIG, BLA	Contenedor Ranger con tapa de dos aberturas	Polietileno	63 x 63 x 105.4 cm	170.3 l	■ ■	1
FG917388	BEIG, BLA	Contenedor Ranger con tapa de cuatro aberturas	Polietileno	63 x 63 x 105.4 cm	170.3 l	■ ■	1
FG917700	BEIG, BLA	Base con peso: accesorio compatible con FG917188 / FG917388	Polietileno	62.2 x 62.2 x 15.2 cm		■ ■	1

## Landmark Series™ II

- Inhibidores UV para proteger contra la decoloración.
- Estructura de plástico de larga duración, resistente a abolladuras y al astillamiento.
- Disponible con cenicero (FG396558) o sin cenicero (FG396458).
- Dos puertas accionadas con muelles para controlar los olores y los insectos.
- Base del contenedor con amarre para una instalación más segura.
- Puertas laterales con bisagras para acceder al interior y extraer los residuos sin necesidad de elevarlos.
- Soporte para bolsas estándar extraíble, para facilitar la colocación y la extracción de bolsas Polyliner.



Los modelos FG396558BEIG incorporan un práctico cenicero.



FG396458BLA



FG396358BEIG



FG9P9100BLA



FG9P9000DGRN

FG396458BLA

Ref.	Código de color	Descripción	Material	Dimensiones	Capacidad	Color	Embalaje
FG396358	BEIG	Landmark™ con bandeja superior	Polietileno	62.9 x 64.1 x 109.2 cm	189.3 l		1
FG396458	BEIG, DGRN, BLA	Landmark™ sin cenicero	Polietileno	62.9 x 64.1 x 107.0 cm	189.3 l		1
FG396558	BEIG	Landmark™ con cenicero	Polietileno	62.9 x 64.1 x 107.0 cm	189.3 l		1
FG395800	GRAY	Forro rígido universal	Polietileno	49.5 x 49.5 x 70.2 cm	132.5 l		4
FG9P9000	BLA, DGRN	Contenedor Landmark™ Junior	Polietileno	54.5 x 51.6 x 104.3 cm	132.5 l		1
FG9P9100	BLA, DGRN	Contenedor Landmark™ Junior con cenicero	Polietileno	54.5 x 51.6 x 104.3 cm	132.5 l		1
FG356300	BEIG	Forro rígido	Polietileno	36.8 x 36.8 x 71.1 cm	71.9 l		4

## Landmark Series™ Contenedor de seguridad

La mejor solución para gestionar los residuos de forma segura y eficaz.

- Abierto por todos los lados.
- Paneles laterales de conglomerado de piedras, para mayor durabilidad.
- Construcción sólida, de difícil rotura.
- Tapa tipo cúpula con cenicero.
- Tapa con bisagras y cintas para mantenerla siempre abierta y facilitar así el acceso a la bolsa.
- Los paneles se venden por separado.



Ref.	Código de color	Descripción	Material	Dimensiones	Capacidad	Color	Embalaje
FG397501	BLA	Landmark Series™ Classic con tapa tipo cúpula, cierre opcional y forro rígido FG395900	Polietileno	66.0 x 66.0 x 118.1 cm	189.2 l		1
FG400400	ROCK*, CORL*	Panel de FG397501BLA	Áridos/piedras naturales				4

\* Artículo no en stock

## Contenedores Marshal® Classic



Resistentes al calor y el frío más extremos.

- Contenedores robustos y de gran capacidad.
- En condiciones normales, con la tapa cerrada, el contenedor puede contener las llamas y extinguirlas.
- La tapa accionada por muelles retiene los malos olores.
- Incluye elementos de retención para ocultar la bolsa Polyliner.
- Diseñado para interiores o exteriores.



FG817088BLA



FG817088BEIG

Ref	Código de color	Descripción	Material	Dimensiones	Capacidad	Color	Embalaje
FG816088	BEIG, BLA	Contenedor Marshal®	Polietileno	ø 39 x 92 cm	56.8 l		1
FG817088	BEIG, BLA	Contenedor Marshal®	Polietileno	ø 45 x 103 cm	95 l		1

## Bolsas Polyliner®

Bolsas de basura engarzadas.

- Su resistencia y durabilidad evitan rasgaduras y ahorran dinero en costes de limpieza.
- Eliminan el uso de la doble bolsa, lo que se traduce en un ahorro adicional.
- Baja densidad.
- Todas las bolsas Polyliner están fabricadas de polietileno y son de color gris.



FG500988GRAY

Ref	Código de color	Grosor	Compatible con ref. contenedor	Dimensiones	Circunferencia	Capacidad	Color	Embalaje
FG500788	GRAY	30 µ	FG2632, R020815, FG9W12	40.6 x 45.7 x 99.1 cm	175.3 cm	121.1 l		1/300
FG500988	GRAY	30 µ	FG3540, FG3541, FG6145, FG6146	35.6 x 40.6 x 97.8 cm	152.4 cm	75.7/121.1 l		1/300
FG501688	GRAY	30 µ	R02218	47 x 52.1 x 107.9 cm	98.1 cm	170.3 l		1/200





Las normativas sobre salud pública continúan apostando por desplazar a los fumadores al exterior, por lo que cada vez es más importante que los fumadores no tiren las colillas al suelo ni a las papeleras. La gama de recipientes para exterior de soluciones de espacios de fumadores de Rubbermaid ofrecen a los fumadores una forma práctica y discreta de apagar los cigarrillos y de eliminarlos de forma segura.

Desde nuestras papeleras/cenicero de acero a los innovadores ceniceros Smokers' Pole, Rubbermaid se dedica a desarrollar papeleras sencillas, fáciles de vaciar acordes a la tendencia actual de fumar en el exterior.



FG9W3100SSBLA



FGR93400BK



FG9W3000BLA

## Soluciones Infinity™ para espacios de fumadores

Las sofisticadas líneas y la estructura totalmente metálica la convierten en una solución atractiva a la par que eficaz.

- Equipos de gran capacidad para zonas muy transitadas.
- Ceniceros de acero inoxidable.
- Bases con pesos y opciones de fijación con tornillos, para reforzar la estabilidad en exteriores.
- Cenicero con radio de 360°.
- Tapas tipo cúpula, más resistente a las inclemencias.
- Los cierres con candado integrados aportan mayor seguridad contra robos y actos de vandalismo.



### ZONA DE APAGADO REBAJADA,

- Para ocultar las colillas y apagar mejor las brasas.



### TAPA CURVADA

- Evita que se dejen objetos o residuos encima y evita que el agua entre en el tubo.



### CIERRES CON CANDADO INTEGRADOS

- Máxima seguridad contra robos y actos de vandalismo.



### ORIFICIOS PARA ATORNILLAR EL EQUIPO AL SUELO,

- Para reforzar su estabilidad y seguridad.



FG9W3400BLA



FG9W3300BLA

Ref.	Código de color	Descripción	Capacidad de colillas	Material	Dimensiones	Color	Embalaje
FG9W3100SS	BLA	Autónomo	1500	Acero inoxidable/metal	ø 40.0 x 100.0 cm	■	1
FG9W3200SS	BLA	Montaje mural	700	Acero inoxidable/metal	ø 30.0 x 46.0 cm	■	1
FG9W3300	BLA	Genie	5000	Metal	ø 33.0 x 100.0 cm	■	1
FG9W3400	BLA	Gran capacidad	8000	Metal	ø 40.0 x 101.0 cm	■	1

## Cenicero vertical Metropolitan

Presentación de la solución de Rubbermaid para la gestión de espacios de fumadores: el Metropolitan es un elegante cenicero vertical de metal con gran capacidad.



### FÁCIL VACIADO

La tapa con bisagra gira para ofrecer un acceso completo al forro galvanizado de 6 litros. Simplemente extraiga el forro, saque la basura y vuelva a colocarlo.

**FÁCIL DE USAR** ■  
Ceniceros de acero inoxidable en los dos laterales de la unidad.

**ACABADO IMPERMEABLE** ■  
Acabado prelacado de resistente Uni-Koat®.

### ■ CARACTERÍSTICAS DE SEGURIDAD

Su cierre con llave integrado fija la tapa para impedir actos vandálicos y ayudar a reducir el gasto en nuevos productos.

### ■ ATRACTIVO Y DURADERO

Estructura completamente metálica con un diseño esbelto y contemporáneo

### ■ BASE CON PESO QUE SE PUEDE FIJAR AL SUELO CON TORNILLOS

Su base tiene orificios para tornillos estándar de 9.525 mm o tornillos para hormigón (no incluidos) y peso para ofrecer más estabilidad.



FGR93400BK

FGR93400SM

Ref.	Código de color	Descripción	Capacidad de colillas	Material	Dimensiones	Color	Embalaje
FGR93400	BK, SM	Cenicero vertical Metropolitan	1800	Aluminio	Ø 42.7 x 108.7 cm	■ ■	1

## Cenicero Pole

Una solución sencilla y poco voluminosa para controlar los residuos provocados por el tabaco.



- El diseño fácil de limpiar no requiere herramientas ni un gran esfuerzo.
- Aluminio prelacado resistente al fuego y a la intemperie.
- Zona de apagado rebajada
- Base con peso, para reforzar la estabilidad y la seguridad.
- Resistente a la decoloración, gracias al estabilizador UV del poste, que lo protege de los efectos del sol.



FGR1SM

FGR1BK



Ref.	Código de color	Descripción	Capacidad de colillas	Material	Dimensiones	Color	Embalaje
FGR1	BK, SM	Cenicero Pole	1000	Aluminio	ø 10.2 (32.4 base) x 107.9 cm	■ ■	1



## Cenicero vertical Aladdin®

Su estructura resistente al fuego y al agua no arderá.



- Cuenta con la certificación de Factory Mutual de resistencia al fuego y autoextinción
- Su diseño que limita la entrada de oxígeno apaga rápidamente las colillas
- Las almohadillas de nailon de la base evitan que el suelo y la propia base se dañen
- Pasadores de acero inoxidable y cadena niquelada de latón
- Cuenta con un kit de anclaje opcional
- Certificación de autoextinción



FGR1639EHGR



Las aldabas de acero inoxidable son fáciles de cerrar y forman una selladura hermética.



Tapa y base conectadas con una cadena niquelada para disuadir el robo.



Ref.	Descripción	Capacidad	Material	Dimensiones	Color	Embalaje
FGR1639EHGR	Cenicero vertical Aladdin®	16.1 L	Aluminio	Ø 40.6 x 98.4 cm	■	1

## Cenicero de suelo GroundsKeeper™

Solución resistente para exterior de diseño moderno.

- Tubo de acero de fácil manipulación.
- Las aberturas discretas mantienen las colillas ocultas y protegidas de las inclemencias meteorológicas.
- Tubo interior de acero galvanizado de gran tamaño.
- Base de acero con peso, para reforzar la estabilidad y disuadir los posibles robos.
- Aro con peso opcional para incrementar la estabilidad (FG628400BLA).



FG628400BLA



FG257088BLA



FG257088BLA

## GroundsKeeper™ Tuscan

Combina un aspecto cuidado con la insuperable facilidad de mantenimiento de GroundsKeeper™.

- Oculta los residuos y retiene los malos olores.
- Adaptable a diferentes estilos arquitectónicos.
- Sistema de retención de cenizas de gran capacidad.
- Seguridad reforzada, gracias a los orificios de fijación.



FG9W29000000



FG9W3000BLA



FG9W3000BLA

Ref.	Código de color	Descripción	Capacidad de colillas	Material	Dimensiones	Color	Embalaje
FG257088	BLA	GroundsKeeper™	500	Poliétileno/acero galvanizado	31.1 x 31.1 x 100.1 cm	■	1
FG628400	BLA	Aro con peso para FG257088		Metal	31.8 x 31.8 x 2.5 cm	■	1
FG9W3000	BLA	GroundsKeeper™ Tuscan	600	Poliétileno/acero galvanizado	35.7 x 35.7 x 102.9 cm	■	1
FG9W29000000		Kit de seguridad para Tuscan		N/D	N/A		1

### Cenicero vertical

Una solución atractiva y resistente a las inclemencias para controlar los residuos del tabaco.

- Elimina el posible riesgo de incendio de los ceniceros descubiertos, que además atraen toda clase de papeles y se empapan cuando llueve.
- Fabricados de acero galvanizado o acero inoxidable resistente a la intemperie.
- La bisagra inferior de las puertas frontales facilita el acceso al forro interior de acero galvanizado antiincendios.
- Complementos de montaje incluidos.



FGR1012EBK

FGR1012SS

#### ZONA DE APAGADO REBAJADA,

- Para ocultar las colillas y evitar que las cenizas caigan al suelo.



#### CIERRE CON LLAVE

- Para evitar los actos de vandalismo.



Ref.	Código de color	Descripción	Capacidad de colillas	Material	Dimensiones	Color	Embalaje
FGR1012	EBK	Cenicero vertical	300	Acero galvanizado	25.4 x 7.6 x 31.8 cm		1
FGR1012	SS	Cenicero vertical	300	Acero inoxidable	25.4 x 7.6 x 31.8 cm		1

### Cenicero tipo urna

- El cenicero puede fijarse de forma permanente o dejarse sin fijar para facilitar su retirada.
- Superficie lisa, fácil de limpiar.
- Cenicero superior cromado.



FG258600BLA



### Papelera/cenicero de acero

- Superficie lisa, fácil de limpiar.
- Contenedores recubiertos en polvo con estructura de acero galvanizado de gran calibre.
- Borde protector en las aberturas, para proteger los contenedores y reducir el riesgo de lesiones.
- Diseño resistente a incendios.



FG1100EBK

Ref.	Código de color	Descripción	Material	Dimensiones	Capacidad	Color	Embalaje
FG1100E	BK	Papelera/cenicero de acero	Acero prelacado	ø 25.7 x 70.2 cm	13.2 l		1
FG258600	BLA	Cenicero tipo urna	Polietileno/metal	ø 31.8 x 49.5 cm	7.6 l		1

### Papelera/cenicero

Combina la eliminación de residuos con la función de cenicero.

- En condiciones normales, con la tapa cerrada, el contenedor puede contener las llamas y extinguirlas.
- La tapa accionada por muelles retiene los malos olores.
- Incluye elementos de retención para ocultar las bolsas Polyliner.
- El cenicero puede fijarse de forma permanente o dejarse sin fijar para facilitar su retirada.



FG818488BEIG



FG818088BEIG



Ref.	Código de color	Descripción	Material	Dimensiones	Capacidad	Color	Embalaje
FG818488	BEIG	Papelera/cenicero	Polietileno/acero inoxidable	ø 39.4 x 96.5 cm	56.8 l		1
FG818088	BEIG	Papelera/cenicero	Polietileno/acero inoxidable	ø 45.7 x 107.3 cm	79.5 l		1

# prat-pa

Ricardo Bofill  
Taller de arquitectura





Uso interior.  
Zona común.

Indoor use.  
Public spaces.

Usage intérieur.  
Zone commune.

Für Den Innenbereich Geeignet.  
Öffentlicher Raum.

ESTRUCTURAS | STRUCTURES | STRUCTURE | STRUKTUR

## prat-pa

**Paragüero fabricado en acero inoxidable o acero pintado. Incorpora una cubeta recoge aguas de plástico inyectado.**

Porte-parapluies en acier inoxydable ou acier peint. Seau intérieur en plastique pour recueillir l'eau.

Umbrella stand made stainless steel or steel painted. Includes a drip tray made of injected plastic.

Schirmständer aus rostfreiem Stahl oder lackiertem Stahl. Enthält Wasserauffangwanne aus Plastik-Spritzguss.

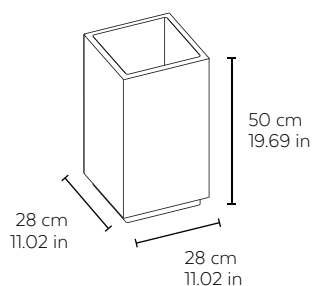

ACABADOS | FINISHES | FINITIONS | AUSFÜHRUNGEN



Negro  
Black  
Noir  
Schwarz



Ral 9006  
Ral 9006  
Ral 9006  
Ral 9006



Acero Inoxidable Satinado  
Stainless steel  
Acier inoxydable  
Edelstahl



**ceniceros**  
ashtrays  
cendriers  
aschenbecher



# etna

Josep Llusçà



## etna

## info

Cenicero

—

Uso exterior en recinto cubierto.

Ashtray

—

Outdoor use in enclosed area.

Cendrier

—

Utilisation extérieure dans enceinte fermée.

Aschenbecher

—

Externe Verwendung in geschlossenen Räumen.

ESTRUCTURAS | STRUCTURES | STRUCTURE | STRUKTUR

### etna-1

Cenicero de sobremesa con cuerpo fabricado con cristal ácido. Apagador en zamak cromado.

—

Cendrier de table ont le corps fabriqué en verre acide. Éteignoir en zamak chromé.

Table ashtray made with sandblasted glass body. Zamak extinguisher.

—

Tischaschenbecher mit Körper aus geätztem Glas. Zigarettten-Ausdrückvorrichtung aus verchromtem Zamak.

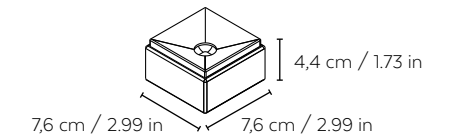

ACABADOS | FINISHES | FINITIONS | AUSFÜHRUNGEN\*



Cromado-cristal ácido  
Chromeplated-acid etched glass  
Chromé et verre acide  
Verchromt-gebeiztes Glas

### etna-3

Cenicero de pie con base. Cuerpo fabricado en aluminio pintado. Apagador en zamak cromado. La base esta fabricada en acero con tratamiento antióxido y pintada. Cubeta interior en aluminio pintado.

—

Cendrier sur pied avec base. Corps en aluminium peint. Éteignoir en zamak chromé. Base en acier avec traitement antioxydant peinte. Bac intérieur d'aluminium.

Standing ashtray with base. Painted aluminum body. Chromed zamak damper. Painted steel base with anti-rust treatment. Aluminum Inner liner.

—

Aschenbecher mit Ständer und Fuß. Körper aus lackiertem Aluminium. Löschvorrichtung aus verchromtem Zamak. Der Fuß ist aus rostschutzbehandeltem, lackiertem Stahl. Aluminium Innenbehälter.

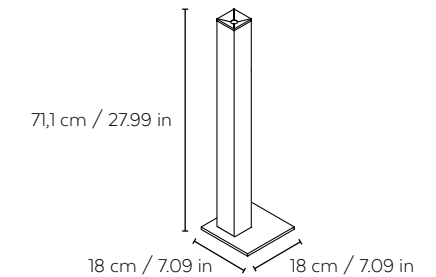

ACABADOS | FINISHES | FINITIONS | AUSFÜHRUNGEN\*



Ral 9006  
Ral 9006  
Ral 9006  
Ral 9006



Antracita  
Anthracite  
Anthracit  
Antrazit

\* Hasta fin de existencias | While supplies last | Jusqu'a epuisement des stocks | Solange der Vorrat reicht





# columbia

I+D Vilagrassa



## columbia

## info

### Cenicero

—  
Cuerpo fabricado en acero inoxidable AISI 304 satinado. Cubeta interior de aluminio anodizada negro mate. Uso exterior en recinto cubierto.

### Ashtray

—  
AISI 304 satin stainless steel body. Matte black anodized aluminum interior basin. Outdoor use in enclosed area.

### Cendrier

—  
Corps en acier inoxydable AISI 304 satiné. Bac intérieur en aluminium anodisé noir mat. Utilisation extérieure dans enceinte fermée.

### Aschenbecher

—  
Körper aus satiniertem Stahl AISI 304. Innere Schale aus eloxiertem, mattschwarzem Aluminium und Löschvorrichtung. Externe Verwendung in geschlossenen Räumen.

ESTRUCTURAS | STRUCTURES | STRUCTURE | STRUKTUR

### columbia M-1100/1

Cenicero mural con apagador.

—  
Wall-mounted ashtray with damper.

—  
Cendrier mural avec éteignoir.

—  
Wand-Aschenbecher mit Löschvorrichtung.

### columbia M-1100/2

Cenicero mural con arena.

—  
Wall-mounted ashtray with sand.

—  
Cendrier à sable mural.

—  
Wand-Aschenbecher mit Sand.

### columbia M-1200/2

Cenicero de pie con arena. Base en fundición de acero con tratamiento antioxidante y embellecedor inox satinado. Mástil de inoxidable satinado. Fijación opcional con M-1300.

—  
Cendrier à sable sur pied. Base en acier moulé avec traitement anti-oxydant et garniture en acier inoxydable satiné. Mât en acier inoxydable satiné. Fixation optionnelle avec M-1300.

—  
Standing ashtray with sand. Base in cast steel with antioxidant treatment and satin stainless steel trim. Mast stainless steel. Optional Fixing with M-1300.

—  
Aschenbecher mit Fuß für Sand. Gestell aus Stahlguss mit Antioxidationsmittel und satiniertem Edelstahl. Mast aus satiniertem Edelstahl. Wahlweise mit Befestigung M-1300.

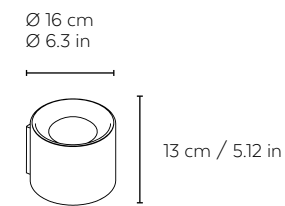

columbia M-1100/1

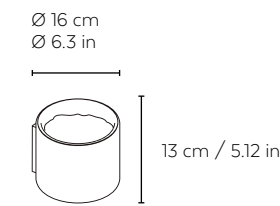

columbia M-1100/2

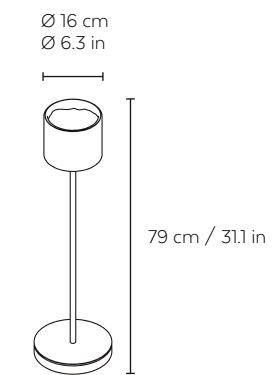

columbia M-1200/2

ACABADOS | FINISHES | FINITIONS | AUSFÜHRUNGEN



Negro  
Black  
Noir  
Schwarz



Acero Inoxidable satinado  
Satin-finished stainless steel  
Acier inoxydable satiné  
Edelstahl satiniert

# bilbo

I+D Vilagrasa  
losu Martínez



## Cenicero de pie

—  
**Cuerpo fabricado en acero pintado con tratamiento antióxido y cabezal en fundición de aluminio pintado. Apagador y cubeta interior fabricados en acero galvanizado. La base está realizada en fundición de acero con tratamiento antióxido y pintada. Uso exterior. Fijación opcional. Cerradura con llave.**

## Standing ashtray

—  
 Painted steel body and diecast aluminum head. Galvanized steel damper and interior basin. Painted die-cast steel base with anti-rust treatment. Outdoor use. Optional Fixing. Key locker.

## Cendrier à pied

—  
 Corps en acier peint et tête en fonte d'aluminium. Éteignoir et bac intérieur en acier galvanisé. Base en fonte d'acier avec traitement antioxydant peinte. Usage extérieur. Fixation optionnelle. Serrure à clé.

## Aschenbecher mit Fuß

—  
 Körper aus lackiertem Stahl und Kopfteil aus Aluminiumdruckguss. Löschvorrichtung und Innenschale aus galvanisiertem Stahl. Der Fuß ist aus rostschutzbehandeltem, lackiertem Gussstahl. Für den Außenbereich geeignet. Wahlweise mit Befestigung. Schloss mit schlüssel.

## ESTRUCTURAS | STRUCTURES | STRUCTURE | STRUKTUR

### bilbo-01

#### Cenicero de pie.

—  
 Standing ashtray.

—  
 Cendrier sur pied.

—  
 Aschenbecher mit Fuß.

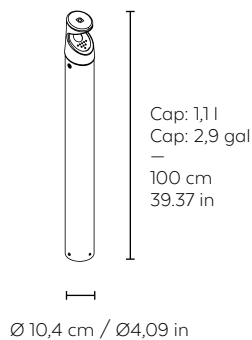

### bilbo-03

#### Cenicero autoportante con base.

—  
 Self-supporting ashtray with base.

—  
 Cendrier autoporteur avec base.

—  
 Selbsttragender Aschenbecher mit Fuß.

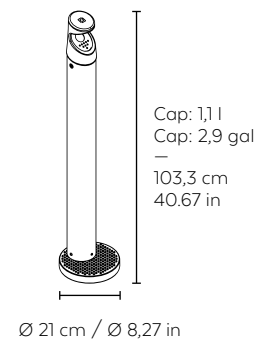

## ACABADOS | FINISHES | FINITIONS | AUSFÜHRUNGEN







# link

Mario Ruiz



## link

## info

**Colección de accesorios para el espacio de trabajo.**

–  
Uso interior.

Collection of accessories for the workspace.

–  
Indoor use.

Collection d'accessoires pour l'espace de travail.

–  
Usage intérieur.

Accessoiresammlung für den Arbeitsbereich.

–  
Für Den Innenbereich Geeignet.

ESTRUCTURAS | STRUCTURES | STRUCTURE | STRUKTUR

### link-1

**Bandeja de correspondencia en acero pintado.**

–  
Bac à courrier en acier peint.

Mail tray with painted steel structure.

–  
Postablage. Hergestellt aus lackiertem Stahl.

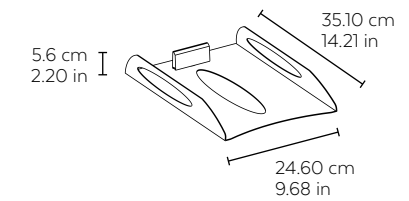

### link-3

**Papelera en acero pintado. Cap: 14,5 L.**

–  
Corbeille à papier en acier peint. Cap: 14,5 L.

Wastepaper basket with painted steel structure. Cap: 3,83 gal.

–  
Abfallbehälter aus lackiertem Stahl. Fassungsvermögen: 14,5 L.

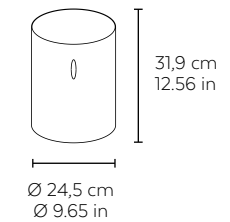

### link-4

**Papelera con aro portabolsas en acero pintado. Cap: 14,5 L.**

–  
Corbeille à papier avec anneau portesac en acier peint. Cap: 14,5 L.

Wastepaper basket with upper bag holder ring. Painted steel structure. Cap: 3,83 gal.

–  
Abfallbehälter mit Beutelhalterring, aus lackiertem Stahl. Fassungsvermögen: 14,5 L.

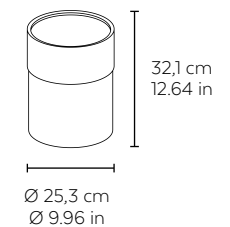

### link-6

**Porta POST-IT 76x76 mm en acero pintado.**

–  
Porte bloc POST-IT 76x76 mm en acier peint.

POST-IT 76x76 mm holder with painted steel structure.

–  
POST-IT-Halter 76x76 mm, aus lackiertem Stahl.

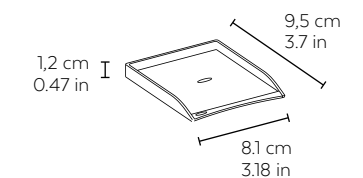

### link-7

**Porta clips de sobremesa en acero pintado.**

–  
Porte-trombones en acier peint.

Clips holder with painted steel structure.

–  
Tisch-Behälter für Büroklammern, aus lackiertem Stahl.

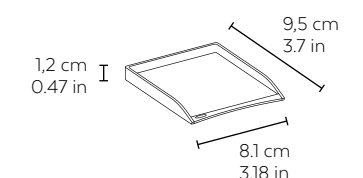



## link-8

**Portanotas en acero pintado.**  
—  
Porte-notes en acier peint.

Note holder with painted steel structure.  
—  
Notizzettelhalter aus lackiertem Stahl.

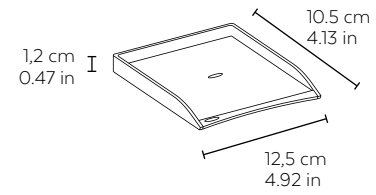

## link-9

**Cubilete portalápices. Fabricado con perfil de aluminio de extrusión pintado y vaso interior de plástico.**  
—

Pot à crayons en profilé d'aluminium extrudé peint avec tasse intérieure en plastique.

Pencil holder. Made with painted extruded aluminum frame and plastic inner cup.  
—

Bleistifthalter. Hergestellt aus lackiertem, extrudiertem Aluminiumprofil und Innenschale aus Kunststoff.

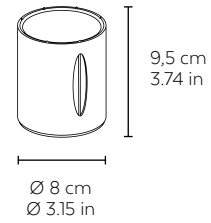

## link-10

**Vade sobremesa. Fabricado en PVC texturizado y espuma serigrafiada.**  
—

Sous-main en PVC texturé et mousse sérigraphié.

Desk pad. Manufactured in textured PVC and screenprinted foam.  
—

Tisch-Schreibunterlage. Hergestellt aus strukturiertes PVC und gesiebter Schaum.

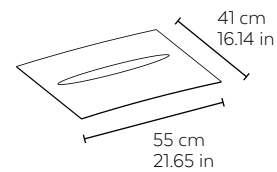

## link-15

**Porta tarjetas de sobremesa en acero pintado.**  
—

Porte-cartes de visite en acier peint.

Business card holder with painted steel structure.  
—

Tisch-Visitenkartenhalter aus lackiertem Stahl.

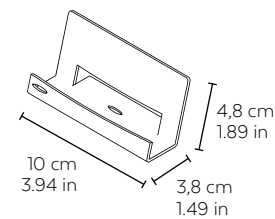

ACABADOS | FINISHES | FINITIONS | AUSFÜHRUNGEN

	Antracita Anthracite Anthracite Antrazit		Ral 9006 Ral 9006 Ral 9006 Ral 9006
--	---------------------------------------------------	--	----------------------------------------------



# din

Joan Gaspar



## din

## info

**Colección de accesorios para el espacio de trabajo.**

Collection of accessories for the workspace.

Collection d'accessoires pour l'espace de travail.

Accessoiresammlung für den Arbeitsbereich.

Uso interior.

Indoor use.

Usage intérieur.

Für Den Innenbereich Geeignet.

ESTRUCTURAS | STRUCTURES | STRUCTURE | STRUKTUR

### din-1

**Bandeja de correspondencia. Fabricada en acero pintado con policarbonato inyectado.**

Paper tray. Painted steel with injection-molded polycarbonate.

Bac à courrier en acier peint avec polycarbonate injecté.

Postablage. Hergestellt aus lackiertem Stahl mit gespritztem Polykarbonat.

### din-3

**Papelera cuadrada. Acero inoxidable brillante o acero pintado. Con piezas de policarbonato inyectado. Cap: 14,5 L.**

Square wastepaper basket. Shiny stainless steel or painted steel. With injected polycarbonate parts. Cap: 3,83 gal.

Corbeille à papier carrée. Acier inoxydable brillant ou acier peint. Avec des pièces en polycarbonate injecté. Cap: 14,5 L.

Quadratischer Abfallbehälter. Hochglanzpolierter, rostfreier Stahl oder lackierter Stahl. Mit eingespritzten Polycarbonatteilen. Fassungsvermögen: 14,5 L.

### din-4

**Papelera redonda. Fabricada en acero pintado o inoxidable brillante. Con piezas de policarbonato inyectado brillante. Cap: 14,5 L.**

Round bin. High-gloss painted or shiny stainless steel. With injected polycarbonate parts. Cap: 3,8 gal.

Poubelle ronde. Fabriqué en acier peint ou Inox brillant. Avec des pièces de polycarbonate injectées brillantes. Cap: 14,5 L.

Runder Abfallbehälter. Hergestellt aus lackiertem Stahl oder poliertem Edelstahl. Mit glänzend eingespritzten Polycarbonatteilen. Fassungsvermögen: 14,5 L.

### din-7

**Porta Post-it 76x76 mm. Fabricado en acero pintado o inoxidable brillante. Con piezas de policarbonato inyectado.**

Post-it holder 76x76 mm. Painted steel or shiny stainless steel. With injection-molded polycarbonate pieces.

Porte-bloc Post-it de 76x76 mm en acier peint ou acier inox brillant. Avec pièces du polycarbonate injecté.

Post-it Halter 76x76 mm. Hergestellt aus lackiertem Stahl oder polierter Edelstahl. Mit eingespritzten Polycarbonatteilen.

### din-8

**Porta Post-it 76x127 mm. Fabricado en acero pintado o inoxidable brillante. Con piezas de policarbonato inyectado.**

Post-it holder 76x127 mm. Painted steel or shiny stainless steel. With injection-molded polycarbonate pieces.

Porte-bloc Post-it de 76x127 mm en acier peint ou acier inox brillant. Avec pièces du polycarbonate injecté.

Post-it Halter 76x127 mm. Hergestellt aus lackiertem Stahl oder polierter Edelstahl. Mit eingespritzten Polycarbonatteilen.

### din-13

**Cubilete Portalapices. Fabricado en acero pintado con policarbonato inyectado.**

Pencil holder. Painted steel with injection-molded polycarbonate.

Pot à crayons en acier peint avec polycarbonate injecté.

Bleistifthalter. Hergestellt aus lackiertem Stahl mit gespritztem Polykarbonat.

din-1

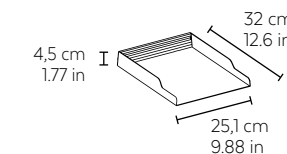

din-3

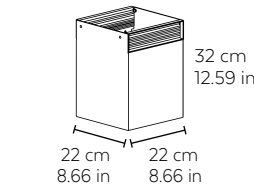

din-4

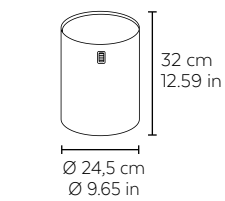

din-7

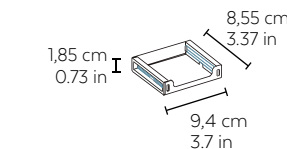

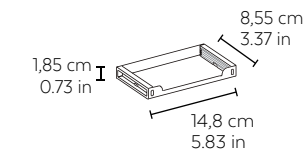

din-8

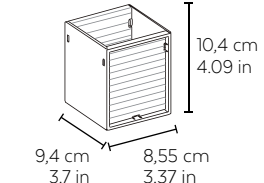

din-13



ACABADOS | FINISHES  
FINITIONS | AUSFÜHRUNGEN

-  Negro  
Black  
Noir  
Schwarz
-  Ral 7039  
Ral 7039  
Ral 7039  
Ral 7039
-  Inox Brillante  
Shiny Stainless Steel  
Inox Brillant  
Polierter Edelstahl



# fil

I+D Vilagrassa

## fil

## info

**Colección de accesorios para el espacio de trabajo. Estructura en acero galvanizado y forradas en simil piel.**  
—  
**Uso interior.**

Collection of accessories for the workspace. Galvanized steel structure, covered in faux leather.  
—  
Indoor use.

Collection d'accessoires pour l'espace de travail. Structure en acier galvanisé recouverte de simili-cuire.  
—  
Usage intérieur.

Accessoiresammlung für den Arbeitsbereich. Struktur aus galvanisiertem Stahl mit Überzug aus Kunstleder.  
—  
Für Den Innenbereich Geeignet.

### ESTRUCTURAS | STRUCTURES | STRUCTURE | STRUKTUR

#### fil-1

**Bandeja sobremesa.**  
Desktop tray.  
Bac à courrier.  
Ablagekasten für Tisch.

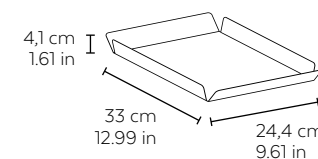

#### fil-3

**Papelera. Cap: 14 L.**  
Wastepaper bin. Cap: 3.7 gal.  
Corbeille à papier. Cap: 14 L.  
Papierkorb. Fassungsvermögen: 14 L.

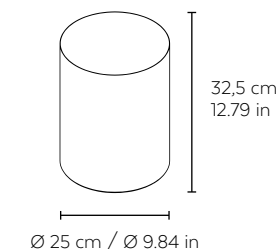

#### fil-6

**Portanotas.**  
Note holder.  
Porte-notes.  
Notizzettelhalter.

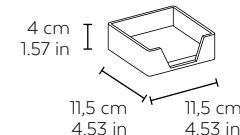

#### fil-7

**Cubilete portalápices.**  
Pencil holder.  
Pot à crayons.  
Bleistifthalter.

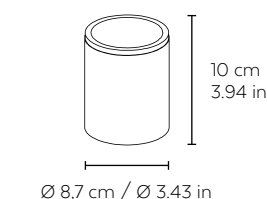

#### fil-8

**Vade sobremesa grande.**  
Big pad.  
Grand sous-main.  
Große Schreibunterlage.

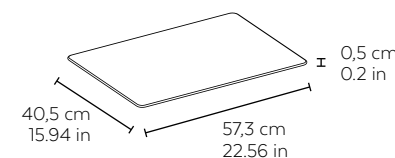

#### fil-9

**Vade sobremesa pequeño.**  
Small pad.  
Petit sous-main.  
Schreibunterlage mit Mappe.

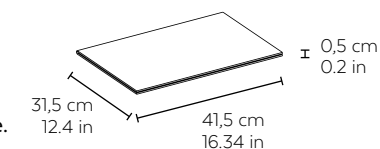

#### fil-10

**Vade carpeta.**  
Folder desk mat.  
Sous-main avec pochette intérieure.  
Schreibunterlage mit Mappe.

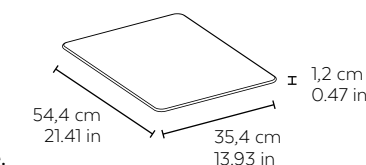

#### fil-20

**Set 6 posavasos.**  
Set 6 coasters.  
Set de 6 sous-verres.  
Set aus 6 Untersetzern.

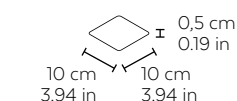

#### fil-21

**Bandeja coffee.**  
Tray.  
Plateau à café.  
Kaffeetablett.

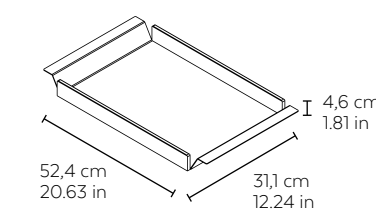

### ACABADOS | FINISHES | FINITIONS | AUSFÜHRUNGEN

 Simil-piel Negro\*  
Synthetic leather black\*  
Similicuir noir\*  
Schwarzes Kunstleder\*

\* Disponible en otros acabados o en piel bajo pedido (Min. 25 piezas). Consultar precio y plazo de entrega  
\* Available in other finishes and in leather under request (Min. 25 pieces). Ask for price and delivery time  
\* Disponible avec finitions différentes et en cuir sur commande (Min. 25 pièces). Consulter prix & délai de livraison  
\* Auch in anderen Endverarbeitungen und in Leder erhältlich (Min. 25 stücke). Preise und Lieferzeiten auf Anfrage.

# randa

Pascual Salvador





**Colección de accesorios para el espacio de trabajo. Estructura de acero galvanizado y forrado en piel. Detalles en aluminio anodizado plata brillante.**

—  
Usos interior.

Collection of accessories for the workspace. Galvanized steel structure, covered in leather. Detail-work done in brilliant silver anodized aluminum.

—  
Indoor use.

Collection d'accessoires pour l'espace de travail. Structure en acier galvanisé recouvert de cuir. Détails en aluminium anodisé argent brillant.

—  
Usage intérieur.

Accessoiresammlung für den Arbeitsbereich. Struktur aus galvanisiertem Stahl und Überzug aus Leder. Verzierungen aus glänzend silberm eloxiertem Aluminium.

—  
Für Den Innenbereich Geeignet.

## ESTRUCTURAS | STRUCTURES | STRUCTURE | STRUKTUR

### randa-1

**Vade grande.**

Correspondence tray.  
Grand sous-main.  
Große Schreibunterlage.

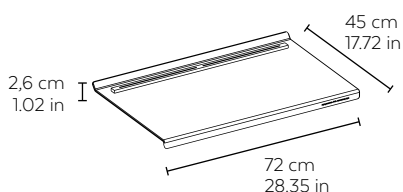

### randa-2

**Vade pequeño.**

Little pad.  
Petit sous-main.  
Kleine Schreibunterlage.

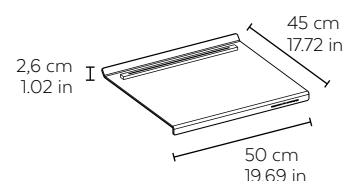

### randa-5

**Bandeja correspondencia.**

Big pad.  
Plateau de correspondance.  
Postablage.

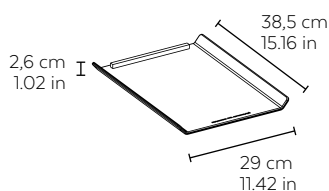

### randa-11

**Cubilete.**

Pencil holder. aluminum.  
Pot à crayons.  
Becher.

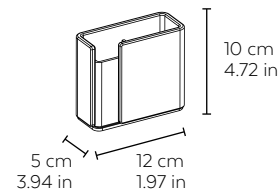

### randa-12

**Papelera puesto de trabajo.**

Cap. 14,5 L.  
Workplace bin. Cap. 3,8 gal.  
Corbeille à papier pour poste de travail. Capacité: 14,5 L.  
Papierkorb für Arbeitsplatz.  
Fassungsvermögen: 14,5 L.

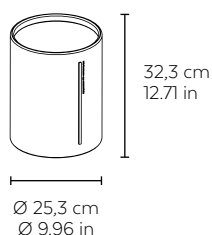

### randa-13

**Porta tarjetas.**

Card holder.  
Porte-cartes de visite.  
Visitenkartenhalter.

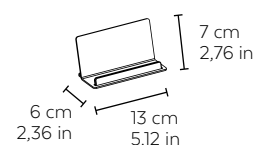

## ACABADOS | FINISHES | FINITIONS | AUSFÜHRUNGEN



Piel marrón\*  
Brown leather\*  
Cuir marron\*  
Braun Leder\*

\* Disponible en otros acabados o en piel bajo pedido. Consultar precio y plazo de entrega.

\* Available in other finishes and in leather under request. Ask for price and delivery time.

\* Disponible avec finitions différentes et en cuir sur commande. Consulter prix & délai de livraison.

\* Auch in anderen Endverarbeitungen und in Leder erhältlich. Preise und Lieferzeiten auf Anfrage.

**papeleras**  
wastepaper basket  
corbeilles  
abfallbehälter



# check

Roger Vancells







## check

Diseñado con líneas sintetizadas y nítidas, muestra una clara vocación de convivencia e integración con la arquitectura de su entorno, sin pretensiones de destacar, convirtiéndose en un elemento más dentro del equipamiento donde se ubique.

Check es un contenedor de residuos de alta capacidad (100L y 180L) destinado a cubrir zonas pública de concurrencia en ámbitos diversos, como grandes instalaciones con espacios interiores y/o exteriores.

—  
Uso interior.

Designed with synthesized and clear lines, it shows a clear vocation of coexistence and integration with the architecture of its surroundings, without pretending to stand out, becoming one more element within the equipment where it is located.

Check is a high capacity waste container (26,41 gal. / 47,5 gal). Designed to cover public areas, such as large facilities, interior and or exterior spaces.

—  
Indoor use.

Conçu avec des lignes nettes et synthétisées, il fournit une vocation claire de cohabitation et d'intégration à l'architecture de votre environnement, sans prétendre se démarquer, devenant un élément de plus dans l'équipement où il est situé.

Check est un conteneur à déchets haute capacité (100L et 180L) destiné à couvrir les zones publiques de passage dans différents environnements tels que les grandes installations avec des espaces internes et/ou externes.

—  
Usage intérieur.

Das Design mit klaren und definierten Linien zeigt, ohne auffällig sein zu wollen, ein deutliches Konzept für das Zusammenspiel und die Integration mit der Architektur des Umfelds, und so verwandelt es sich in ein Element mehr in dem Bereich, in dem es platziert wird.

Check ist ein Abfallbehälter mit großem Fassungsvermögen (100L und 180L) für öffentliche und belebte Zonen in verschiedenen Gebieten wie weitläufige Anlagen mit Innenbereichen und/oder Außenbereichen.

—  
Für Den Innenbereich Geeignet.

Dos sistemas para la optimización de la recogida:

### DETECTOR ÓPTICO

Check cuenta con un dispositivo DOP80, medidor de distancias que permite conocer el porcentaje de llenado de la papelera. La información se recoge mediante un microprocesador que envía los datos a una app informando sobre el momento de la recogida o si todavía hay capacidad suficiente. Con esta información, se podrá realizar una previsión de recogida ya que con los datos se conocerá qué ubicaciones tardarán más en llenarse y cada cuánto tiempo.

### SENSORES DE PESO

En la base de la papelera hay instalados 3 sensores modelo SPO6 que recogen el peso total de su contenido. Esta información es muy útil para la gestión del tipo de residuo.

### SENSOR DE TEMPERATURA

El sistema cuenta con un termómetro que permite monitorizar la temperatura en la papelera, la alarma se activa cuando supera los límites máximos aceptables lo que sugiere una situación de riesgo o un posible incendio.

Two systems for the optimization of the collection:

### OPTICAL DETECTOR

Check has a DOP80 device, distance meter that allows to know the percentage of filling the bin. The information is collected by a microprocessor that sends the data to an app notifying the time of collection or if there is still enough capacity. With this information, it will be possible to make a collection forecast since with the data it will be known which locations will take longer to fill and each time.

### WEIGHT SENSORS

At the base of the bin there are 3 sensors installed Model SPO6 that collect the total weight of the content. This information is very useful for waste residue management.

### TEMPERATURE SENSOR

The system has a thermometer that allows it to monitor the temperature inside the bin, the alarm is activated when it exceeds the maximum acceptable limits which follows a situation of risk or a possible fire.

Deux systèmes pour l'optimisation de la collecte:

### DÉTECTEUR OPTIQUE

Check dispose d'un dispositif DOP80, distancemètre qui permet de connaître le pourcentage de remplissage de la corbeille. L'information est recueillie grâce à un microprocesseur qui envoie les données à une app informant du moment de la collecte ou s'il reste encore une capacité suffisante. Grâce à ces informations, vous serez en mesure de faire une prévision de la collecte, car les données vous permettront de savoir quelles corbeilles prendront plus de temps à se remplir ainsi que la fréquence.

### CAPTEURS DE POIDS

Sur la base de la corbeille, il y a 3 capteurs modèle SPO6 installés qui mesurent le poids total de son contenu. Cette information est très utile pour la gestion du type de déchets.»

### CAPTEUR DE TEMPÉRATURE

Le système est équipé d'un thermomètre qui permet de surveiller la température dans la corbeille, l'alarme est activée lorsqu'elle dépasse les limites maximales acceptables pouvant se traduire par une situation à risque ou un possible incendie.

Zwei Systeme, um die Abholung zu optimieren:

### OPTISCHER SENSOR

Check verfügt über ein Modul DOP80 - ein Entfernungsmesser - mit dem der Füllstand des Abfallbehälters registriert werden kann. Diese Information wird von einem Mikroprozessor verarbeitet, der an eine app Daten sendet die angeben ob der Abfallbehälter geleert werden muss oder ob noch ausreichend Platz ist. Mit dieser Information kann die Leerung programmiert werden, denn mit ihrer Hilfe erkennt man, welche Standorte länger brauchen, bis sie voll sind und in welchem Zeitintervall dies passiert.

### GEWICHTSSENSOREN

Im Boden des Papierkorbs befinden sich 3 Sensoren Modell SPO6, die das Gesamtgewicht des Inhalts registrieren. Diese Information ist sehr nützlich für die Verwaltung des Abfalltyps.

### TEMPERATURSENSOR

Das System verfügt über ein Thermometer, um die Temperatur im Abfallbehälter zu registrieren; bei Überschreiten des akzeptablen Höchstwerts wird ein Alarm ausgelöst, was auf eine Risikosituation oder einen möglichen Brand hindeuten könnte.

## info



## check

### SENSORES DE PESO - MODEL ST9001

Sistema con control de introducción de objetos pesados en el interior de la papelera.

El sensor de fuerza recoge el peso y según el incremento instantáneo (configurable) avisa al software central si hay sospecha de que podría ser algún tipo de artefacto.

### WEIGHT SENSORS - MODEL ST9001

A system which detects the introduction of heavy objects inside the trashcan. The weight sensor works when there are instant increments (this is programmable) warns to the central software if there is a suspicion that it could be some kind of artifact.

### CAPTEURS DE POIDS - MODÈLE ST9001

Système de contrôle d'introduction d'objets lourds dans la corbeille. Le capteur de force mesure le poids et selon l'augmentation instantanée (configurable) il communique au logiciel central s'il y a des possibilités qu'il s'agisse d'un certain type d'artefact.

### GEWICHTSSENSOREN - MODELL ST 9001

System mit Kontrolle von schweren Objekten, die in das Innere des Papierkorbs eingeworfen werden. Der Kraftsensor registriert das Gewicht und benachrichtigt je nach dem plötzlichen Anstieg (einstellbarer Wert) die zentrale Software, wenn der Verdacht besteht, dass es sich um eine Art Sprengstoff handeln könnte.

### ESTRUCTURAS | STRUCTURES | STRUCTURE | STRUKTUR

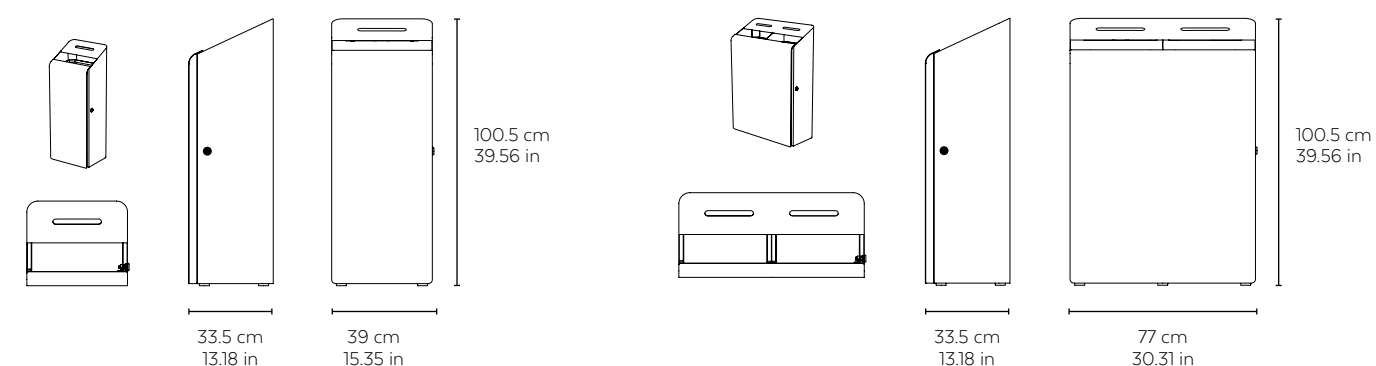

### ALIMENTACIÓN | ENERGY SOURCE | ALIMENTATION | STROMVERSORGUNG

Mediante pilas de litio. Autonomía de un año | Using Lithium Batteries. 1 year of battery life  
Avec piles au lithium. Autonomie d'un an | Mit Lithiumbatterie. Lebensdauer 1 Jahr.

—  
Dimensión: 61,6mm (Al) | Dimension: 33,4mm (Ø) | Dimension: 61,6 mm (Al) | Abmessungen: 61,6mm (H)

—  
Voltaje: 3,6V | Voltage: 3,6V | Tension: 3,6V | Spannung: 3,6V

—  
Capacidad: 13Ah | Capacity: 13Ah | Capacité: 13Ah | Kapazität: 13Ah

—  
Tecnología · Litio de Cloruro de Tionilo | Technology · Lithium thionyl chloride | Technologie · Chlorure de lithium thionyle | Technologie · Lithium-Thionylchlorid

### RECEPCIÓN DE DATOS | RECEIVING DATA RÉCEPTION DES DONNÉES | EMPFANG DER DATEN



### VISUALIZACIÓN DE DATOS | DATA VISUALIZATION AFFICHAGE DES DONNÉES | ANZEIGE DER DATEN



### ACABADOS | FINISHES | FINITIONS | AUSFÜHRUNGEN





# mev

I+D Vilagrasa





# mev

# info

**Papelera de residuos con cuerpo y cabezal fabricados en acero pintado.**

—  
**Uso interior.**  
**Zona común.**  
**Autoextinguible.**  
**Aro portabolsas.**  
**Reciclaje.**

Recycling bin with painted-steel head and body.

—  
 Indoor use.  
 Public spaces.  
 Self extinguish.  
 Bag holder ring.  
 Recycling.

Corbeille à papier avec corps et partie supérieure en acier peint.

—  
 Usage intérieur.  
 Zone commune.  
 Autoextinction.  
 Anneu porte sac.  
 TRI.

Abfallbehälter mit Körper und Kopfteil aus lackiertem Stahl.

—  
 Für Den Innenbereich Geeignet.  
 Öffentlicher Raum.  
 Selbstloschnd.  
 Tüteneinsatzring.  
 Recycling.

## ESTRUCTURAS | STRUCTURES | STRUCTURE | STRUKTUR

### mev-01

**Papelera 5 residuos**  
 Wastepaper basket with 5 wastes  
 Corbeille 5 compartiments  
 Abfallbehälter für 5 Abfallprodukte  
 —  
 Cap: 375 L (75x5)  
 L145,7 x W 35,7 x H 84 cm  
 Cap: 99 gal.  
 L 57.36 x W 14.01 x H 33.07 in

### mev-02

**Papelera 4 residuos**  
 Wastepaper basket with 4 wastes  
 Corbeille 4 compartiments  
 Abfallbehälter für 4 Abfallprodukte  
 —  
 Cap: 300 L (75x 4)  
 L 118,2 x W 35,7 x H 84 cm  
 Cap: 79,25 gal.  
 L 46.54 x W 14.01 x H 33.07 in

### mev-10

**Papelera 3 residuos**  
 Wastepaper basket with 3 wastes  
 Corbeille 3 compartiments  
 Abfallbehälter für 3 Abfallprodukte  
 —  
 Cap: 226 L. (75,3x3)  
 L 90,7 x W 35,7 x H 84 cm  
 Cap: 60 gal.  
 L 35.7 x W 14.01 x H 33.07 in

### mev-11

**Papelera 2 residuos**  
 Wastepaper basket with 2 wastes  
 Corbeille 2 compartiments  
 Abfallbehälter für 2 Abfallprodukte  
 —  
 Cap: 226 L. (113x2)  
 L 90,7 x W 35,7 x H 84 cm  
 Cap: 60 gal.  
 L 35.7 x W 14.01 x H 33.07 in

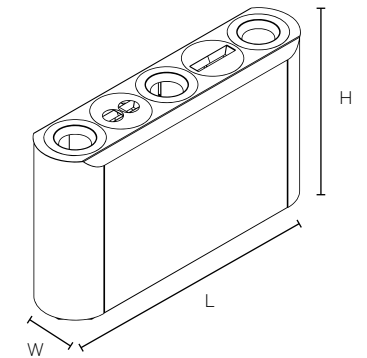

## ACABADOS | FINISHES | FINITIONS | AUSFÜHRUNGEN

 **Blanco - Antracita**  
 White - Anthracite  
 Blanc - Anthracite  
 Weiß - Anthrazit

 **VN** \* **Pictograma: Vinilo**  
 \* Pictogram: Vinyl  
 \* Pictogramme: Vinyle  
 \* Müllsortenangabe aus Vinyl farblich gekennzeichnet

\* Vinilos no incluidos pero disponibles con suplemento | \*Waste pictograms vinyls are not included. But available on demand  
 \* Vinyles non inclus, mais disponibles avec supplément | \* Vinyl nicht inbegriffen aber sie sind verfügbar mit Zuschlag."



# box

Jordi Blasi office





# box

# info

**Papelera para el reciclaje. Estructura, aros portabolsas y base fabricados en plancha de acero pintada. Identificador del residuo en PVC rígido.**  
 –  
**Uso interior.**  
**Zona común.**  
**Aro portabolsas.**  
**Reciclaje.**

Recycling bin. Painted steel-plate base and bagholder rim structure.  
 Rigid-PVC waste identifier.  
 –  
 Indoor use.  
 Public spaces.  
 Bag holder ring.  
 Recycling.

Poubelle de recyclage. Structure, anneaux portesacs et base en tôle d'acier peinte.  
 Identification du déchet en PVC rigide.  
 –  
 Usage intérieur.  
 Zone commune.  
 Anneu porte sac.  
 TRI.

Abfallbehälter für Recycling. Struktur, Beutelhalterringe und Boden aus lackiertem Stahlblech. Abfallmarkierung aus hartem PVC.  
 –  
 Für Den Innenbereich Geeignet. Öffentlicher Raum.  
 Tüteneinsatzring.  
 Recycling.

## ESTRUCTURAS | STRUCTURES | STRUCTURE | STRUKTUR

### box-04

**Cap: 64 L**  
 Cap: 17 gal  
 Capacité: 64 L  
 Fassungsvermögen: 64 L.

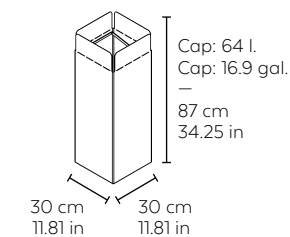

## ACABADOS | FINISHES | FINITIONS | AUSFÜHRUNGEN



-  Ral 9006 - Gris  
Ral 9006 - Grey  
Ral 9006 - Grise  
Ral 9006 - Grau
-  Ral 9006 - Amarillo  
Ral 9006 - Yellow  
Ral 9006 - Jaune  
Ral 9006 - Gelb
-  Ral 9006 - Azul  
Ral 9006 - Blue  
Ral 9006 - Bleu  
Ral 9006 - Blau

### box-05

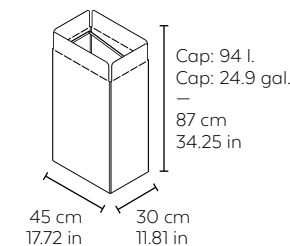
**Cap: 94 L**  
 Cap: 25 gal  
 Capacité: 94 L  
 Fassungsvermögen: 94 L.



## ACABADOS | FINISHES | FINITIONS | AUSFÜHRUNGEN

-  Ral 9006 - Amarillo  
Ral 9006 - Yellow  
Ral 9006 - Jaune  
Ral 9006 - Gelb
-  Ral 9006 - Azul  
Ral 9006 - Blue  
Ral 9006 - Bleu  
Ral 9006 - Blau

### box-06

**Cap: 30 L**  
 Cap: 8 gal  
 Capacité: 30 L  
 Fassungsvermögen: 30 L.

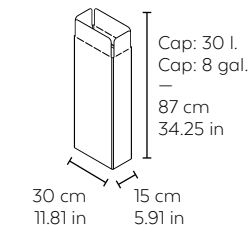

## ACABADOS | FINISHES | FINITIONS | AUSFÜHRUNGEN

-  Ral 9006 - Gris  
Ral 9006 - Grey  
Ral 9006 - Grise  
Ral 9006 - Grau

## ACCESORIOS | ACCESSORIES | ACCESSOIRES | ZUBEHÖR

**VN**  
 \* Pictograma: Vinilo  
 \* Pictogram: Vinyl  
 \* Pictogramme: Vinyle  
 \* Müllsortenangabe aus Vinyl farblich gekennzeichnet

\* Vinilos no incluidos pero disponibles con suplemento  
 \* Waste pictograms vinyls are not included. But available on demand  
 \* Vinyls non inclus, mais disponibles avec supplément  
 \* Vinyl nicht inbegriffen aber sie sind verfügbar mit Zuschlag."



# pandora

I+D Vilagrassa







# pandora

# info

**Papelera con cuerpo y cabezal fabricados en plancha de acero pintado y/o acero inoxidable.**

—  
**Uso interior.**  
**Zona común.**  
**Autoextinguible (Test PD-01).**  
**Aro portabolsas.**  
**Reciclaje.**

Bin with body and head made of painted steel plate and/or stainless steel.

—  
 Indoor use.  
 Public spaces.  
 Self extinguish (Test PD-01).  
 Bag holder ring.  
 Recycling.

Poubelle avec corps et tête en tôle d'acier peint et/ou acier inoxydable.

—  
 Usage intérieur.  
 Zone commune.  
 Autoextinction (Test PD-01).  
 Anneau porte sac.  
 TRI.

Einfacher Abfallbehälter mit Körper und Kopfteil aus lackiertem Stahlblech und/oder rostfreiem Stahl.

—  
 Für Den Innenbereich Geeignet.  
 Öffentlicher Raum.  
 Selbstloschnd (Test PD-01).  
 Tüteneinsatzring.  
 Recycling.

ESTRUCTURAS | STRUCTURES | STRUCTURE | STRUKTUR

## pandora pd-01

**Papelera simple. Cap: 60 L.**  
 Simple Waste. Cap: 15,8 gal.  
 Poubelle. Capacité: 60 L.  
 Einfacher Abfallbehälter. Fassungsvermögen: 60 L.

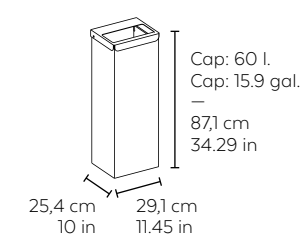

## pandora pd-02

**Papelera doble. Cap: 60 + 40 = 100 L.**  
 Double bin. Cap: 15,9 + 10,5 = 26,5 gal.  
 Poubelle 2 compartiments. Capacité: 60 + 40 = 100 L.  
 Doppelter Abfallbehälter. Fassungsvermögen: 60 + 40 = 100 L.

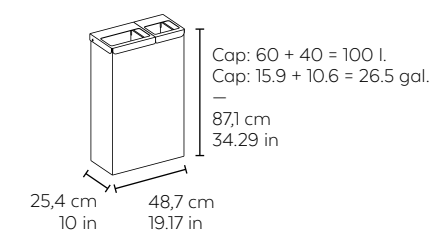

## pandora pd-40

**Papelera triple. Cap: 165 L.**  
 Triple bin. Cap: 44 gal.  
 Poubelle 3 compartiments. Capacité: 165 L.  
 Dreifacher Abfallbehälter. Fassungsvermögen: 165 L.

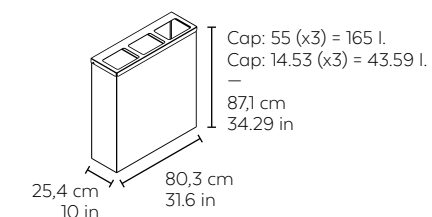

ACABADOS | FINISHES | FINITIONS | AUSFÜHRUNGEN

 Negro-Gris  
 Black-Grey  
 Noire-Gris  
 Schwarz-Grau

 Gris-inox. brill.  
 Blackstainless  
 Noire-Inox  
 Schwarz-Edelstahl

 Inox. satin.-Gris  
 Stainless-grey  
 Inox.-grey  
 Edelstahl-Grau

 Inox. satin. - Inox.brill.  
 Stainlees-Stainless  
 Inox.-Inox.  
 Edelstahl-Edelstahl

ACCESORIOS | ACCESSORIES | ACCESSOIRES | ZUBEHÖR

 PHC  
 Pictograma Color  
 Colour pictogram  
 Pictogramme couleur  
 Piktogramm, farbig

 PH INOX  
 Pictograma Inox  
 Stainless steel pictogram  
 Pictogramme acier inoxydable  
 Piktogramm Inox

# ciclo

Gemma Bernal  
Ramón Isern





# ciclo

# info

**Contenedor con cabezal fabricado en acero inoxidable grueso de 2'5mm con pulido brillante y cuerpo en acero pintado o acero inoxidable satinado.**

—  
**Uso interior.**  
**Zona común.**  
**Aro portabolsas.**  
**Cubeta interior.**  
**Reciclaje.**

Container with High-gloss, 2'5 mm thick stainless steel head and painted steel or satin stainless steel body.

—  
 Indoor use.  
 Public spaces.  
 Bag holder ring.  
 Inner liner.  
 Recycling.

Conteneur avec tête en acier inoxydable de 2'5 mm d'épaisseur poli brillant. Corps en acier peint ou acier inoxydable satiné.

—  
 Usage intérieur.  
 Zone commune.  
 Anneau porte sac.  
 Bac intérieur.  
 TRI.

Behälter. Kopfteil aus 2'5 mm dickem rostfreiem Stahl, hochglanzpoliert, und Körper aus lackiertem Stahl oder satiniertem, rostfreiem Stahl.

—  
 Für Den Innenbereich Geeignet.  
 Öffentlicher Raum.  
 Tüteneinsatzring.  
 Innenbehälter.  
 Recycling.

ESTRUCTURAS | STRUCTURES | STRUCTURE | STRUKTUR

## ciclo cc-01

**Contenedor 2 orificios circulares con cepillos. Cap: 118 L.**

—  
 Conteneur avec 2 ouvertures circulaires avec brosses. Capacité: 118 L.

Container with 2 round openings with brushes. Cap: 31.2 gal.

—  
 Container mit 2 runden Öffnungen mit Bürsten. Fassungsvermögen: 118 L.

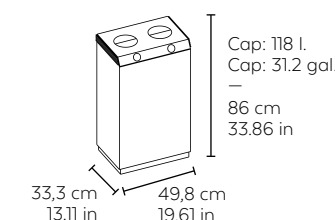

## ciclo cc-02

**Contenedor con 2 tolvas cuadradas con tapa. Cap: 118 L.**

—  
 Conteneur avec 2 ouvertures carrées avec couvercle. Capacité: 118 L.

Container with 2 square chutes with lids. Cap: 31.2 gal.

—  
 Container mit 2 viereckigen, trichterförmigen Öffnungen mit Deckel. Fassungsvermögen: 118 L. Container mit 2 runden Öffnungen mit Bürsten. Fassungsvermögen: 118 L.

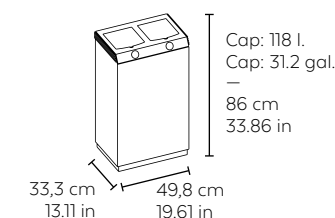

## ciclo cc-03

**Contenedor con 1 tolva cuadrada con tapa y 1 orificio circular con cepillo. Cap: 118 L.**

—  
 Conteneur avec 1 ouverture carrée avec couvercle et 1 ouverture circulaire avec brosses. Capacité: 118 L.

Container with 1 square chutes with lid and 1 round opening with brush. Cap: 31.2 gal.

—  
 Container mit 1 viereckigen, trichterförmigen Öffnung mit Deckel und 1 runden Öffnung mit Bürsten. Fassungsvermögen: 118 L.

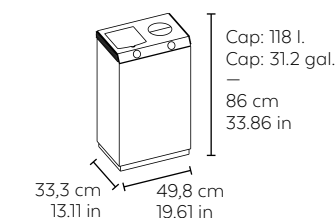

## ciclo cc-11

**Papelera 1 residuo. Cap: 60 L.**

—  
 Corbeille 1 déchet. Capacité: 60 L.

Wastepaper 1 waste type. Cap: 15.9 gal.

—  
 Abfallbehälter 3 Müllsorten. Fassungsvermögen: 60 L.

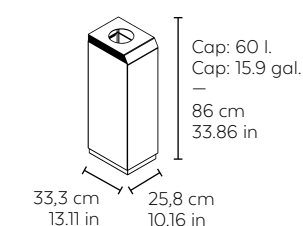



## ciclo cc-12

**Papelera de 3 residuos. Cap: 175 L.**

**Wastepaper 3 waste types. Cap: 46.2 gal.**

—  
**Corbeille 3 déchets. Capacité: 175 L.**

—  
**Abfallbehälter eine Müllsorte. Fassungsvermögen: 175 L.**

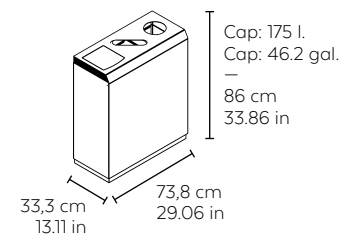

### ACABADOS | FINISHES | FINITIONS | AUSFÜHRUNGEN



Antracita  
Anthracite  
Anthracite  
Anthrazit



Inoxidable satinado  
Stainless steel  
Acier inoxydable  
Edelstahl

### ACCESORIOS | ACCESSORIES | ACCESSOIRES | ZUBEHÖR

## ciclo cc-05

**Cubeta metálica interior de gran capacidad para un residuo (cap.: 50 l.)**

**Large capacity inside container (cap.: 50 l.)**

—  
**Bac métallique intérieur (Cap. 50 L.)**

—  
**Geräumiger Innenbehälter (Kap.: 50 l.)**

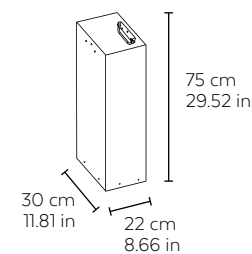

### ACABADO DE LOS ACCESORIOS | FINISHING OF ACCESSORIES | FINITION DES ACCESSOIRES | OBERFLÄCHENBEHANDLUNG DES ZUBEHÖRS



Acero galvanizado  
Galvanised steel  
Acier galvanisé  
Galvanisierter Stahl



\* Pictograma: Vinilo  
\* Pictogram: Vinyl  
\* Pictogramme: Vinyile  
\* Müllsortenangabe aus Vinyl farblich gekennzeichnet

\* Vinilos no incluidos pero disponibles con suplemento | \*Waste pictograms vinyls are not included. But available on demand  
\* Vinyils non inclus, mais disponibles avec supplément | \* Vinyl nicht inbegriffen aber sie sind verfügbar mit Zuschlag."

## ciclo cc-06

**Juego de 4 ruedas.**

—  
**Four roller set.**

—  
**Jeu de 4 roues.**

—  
**4-Rollen-Set.**



### ACABADO DE LOS ACCESORIOS | FINISHING OF ACCESSORIES | FINITION DES ACCESSOIRES | OBERFLÄCHENBEHANDLUNG DES ZUBEHÖRS



Negro  
Black  
Noir  
Schwarz



# mercuri

Grup Bonamusa







# mercuri

# info

**Papelera con cenicero. Cuerpo fabricado en acero pintado o acero inoxidable y tapas en perfil de aluminio extrusionado acabado anodizado plata mate.**  
 —  
**Uso interior.**  
**Zona común.**  
**Aro portabolsas.**

Recycling bin with ashtray. Painted steel or stainless steel body and extruded aluminum profile lids with matte silver anodized finish.  
 —  
 Indoor use.  
 Public spaces.  
 Bag holder ring.

Poubelle de recyclage avec cendrier. Corps en acier peint ou acier inoxydable. Couvercles en profilé d'aluminium extrudé finition anodisée argent mat.  
 —  
 Usage intérieur.  
 Zone commune.  
 Anneu porte sac.

Abfallbehälter mit Aschenbecher. Körper aus lackiertem Stahl oder rostfreiem Stahl, Deckel aus extrudiertem, silbern matt eloxiertem Aluminiumprofil.  
 —  
 Für Den Innenbereich Geeignet. Öffentlicher Raum.  
 Tüteneinsatzring.

ESTRUCTURAS | STRUCTURES | STRUCTURE | STRUKTUR

## mercuri mr-31

**Papelera con cenicero. Cap: 12 L.**  
 —  
 Poubelle de recyclage avec cendrier. Capacité: 12 L.

Recycling bin with ashtray. Cap: 3,2 gal.  
 —  
 Abfallbehälter mit Aschenbecher. Fassungsvermögen: 12 L.

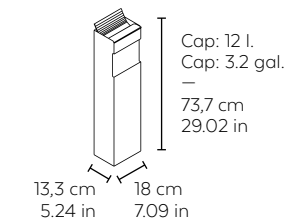

## mercuri mr-32

**Papelera con cenicero. Cap: 16 L.**  
 —  
 Poubelle de recyclage avec cendrier. Capacité: 16 L.

Recycling bin with ashtray. Cap: 3,2 gal.  
 —  
 Abfallbehälter mit Aschenbecher. Fassungsvermögen: 16 L.

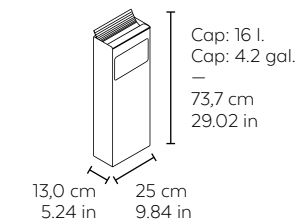

## mercuri mr-60

**Papelera de reciclaje. Contiene pictogramas de residuos en vinilo impreso. Cap: 52 L.**  
 —  
 Poubelle de recyclage. Pictogrammes de déchets sur vinyle imprimé inclus. Capacité: 52 L.

Recycling bin. Printed vinyl waste pictograms. Cap: 13,8 gal.  
 —  
 Abfallbehälter für Recycling. Abfallpiktogramme aus bedrucktem Vinyl. Fassungsvermögen: 52 L.

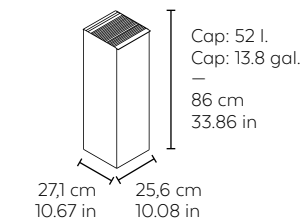

## mercuri mr-61

**Papelera de reciclaje 3 residuos. Contiene pictogramas de residuos en vinilo impreso. Cap: 104 L.**  
 —  
 Corbeille de tri pour 3 types de déchets. Pictogrammes de déchets sur vinyle imprimé inclus. Capacité 104 l.

Recycling wastepaper basket 3 waste types. Printed vinyl waste pictograms. Cap: 27.5 gal.  
 —  
 Recycling-Abfallbehälter, 3 Müllsorten. Fassungsvermögen: 104 L.

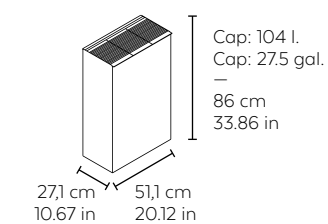

## mercuri mr-70

**Paragüero**  
Umbrella holder  
Porte-parapluie  
Schirmständer

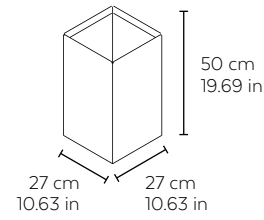

### ACABADOS | FINISHES | FINITIONS | AUSFÜHRUNGEN

<div style="display: flex; flex-direction: column; gap: 5px;"> <div style="display: flex; align-items: center;"><span style="width: 20px; height: 10px; background-color: #333; margin-right: 5px;"></span>Antracita</div> <div style="display: flex; align-items: center;"><span style="width: 20px; height: 10px; background-color: #444; margin-right: 5px;"></span>Anthracite</div> <div style="display: flex; align-items: center;"><span style="width: 20px; height: 10px; background-color: #555; margin-right: 5px;"></span>Anthracite</div> <div style="display: flex; align-items: center;"><span style="width: 20px; height: 10px; background-color: #666; margin-right: 5px;"></span>Antrazit</div> </div>	<div style="display: flex; flex-direction: column; gap: 5px;"> <div style="display: flex; align-items: center;"><span style="width: 20px; height: 10px; background-color: #ccc; margin-right: 5px;"></span>Ral 9006</div> <div style="display: flex; align-items: center;"><span style="width: 20px; height: 10px; background-color: #ddd; margin-right: 5px;"></span>Ral 9006</div> <div style="display: flex; align-items: center;"><span style="width: 20px; height: 10px; background-color: #eee; margin-right: 5px;"></span>Ral 9006</div> <div style="display: flex; align-items: center;"><span style="width: 20px; height: 10px; background-color: #fff; margin-right: 5px;"></span>Ral 9006</div> </div>	<div style="display: flex; flex-direction: column; gap: 5px;"> <div style="display: flex; align-items: center;"><span style="width: 20px; height: 10px; background: linear-gradient(to right, #ccc, #eee); margin-right: 5px;"></span>Inoxidable satinado</div> <div style="display: flex; align-items: center;"><span style="width: 20px; height: 10px; background: linear-gradient(to right, #ddd, #fff); margin-right: 5px;"></span>Satin-finished stainless steel</div> <div style="display: flex; align-items: center;"><span style="width: 20px; height: 10px; background: linear-gradient(to right, #eee, #fff); margin-right: 5px;"></span>Acier inoxydable satiné</div> <div style="display: flex; align-items: center;"><span style="width: 20px; height: 10px; background: linear-gradient(to right, #fff, #eee); margin-right: 5px;"></span>Edelstahl satiniert</div> </div>
------------------------------------------------------------------------------------------------------------------------------------------------------------------------------------------------------------------------------------------------------------------------------------------------------------------------------------------------------------------------------------------------------------------------------------------------------------------------------------------------------------------------------------------------------------------------------------------------------------------------------------------------------------------------------------------------------------------------	-------------------------------------------------------------------------------------------------------------------------------------------------------------------------------------------------------------------------------------------------------------------------------------------------------------------------------------------------------------------------------------------------------------------------------------------------------------------------------------------------------------------------------------------------------------------------------------------------------------------------------------------------------------------------------------------------------------------	------------------------------------------------------------------------------------------------------------------------------------------------------------------------------------------------------------------------------------------------------------------------------------------------------------------------------------------------------------------------------------------------------------------------------------------------------------------------------------------------------------------------------------------------------------------------------------------------------------------------------------------------------------------------------------------------------------------------------------------------------------------------------------------------------------------------------------------------------------------------------------------

### ACCESORIOS | ACCESSORIES | ACCESSOIRES | ZUBEHÖR

## mercuri mr-71

**Accesorio paraguas pequeño.**  
**Fabricado en acero inoxidable grueso 1,5 mm.**

—  
Accessoire pour petits parapluies. Acier inoxydable de 1,5 mm d'épaisseur.

Small umbrella fixture. 1,5 mm thick stainless steel.

—  
Zubehör für kleine Regenschirme. Hergestellt aus 1,5 mm dickem rostfreiem Stahl.

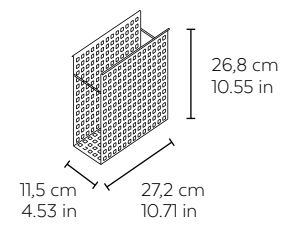

<div style="display: flex; align-items: center; gap: 5px;"> <span style="width: 20px; height: 10px; background-color: #ccc; border: 1px solid #333;"></span> </div>	<p>PH</p> <p>Pictograma horizontal Horizontal pictogram Pictogramme horizontal Horizontales Piktogramm</p>
---------------------------------------------------------------------------------------------------------------------------------------------------------------------	------------------------------------------------------------------------------------------------------------------------

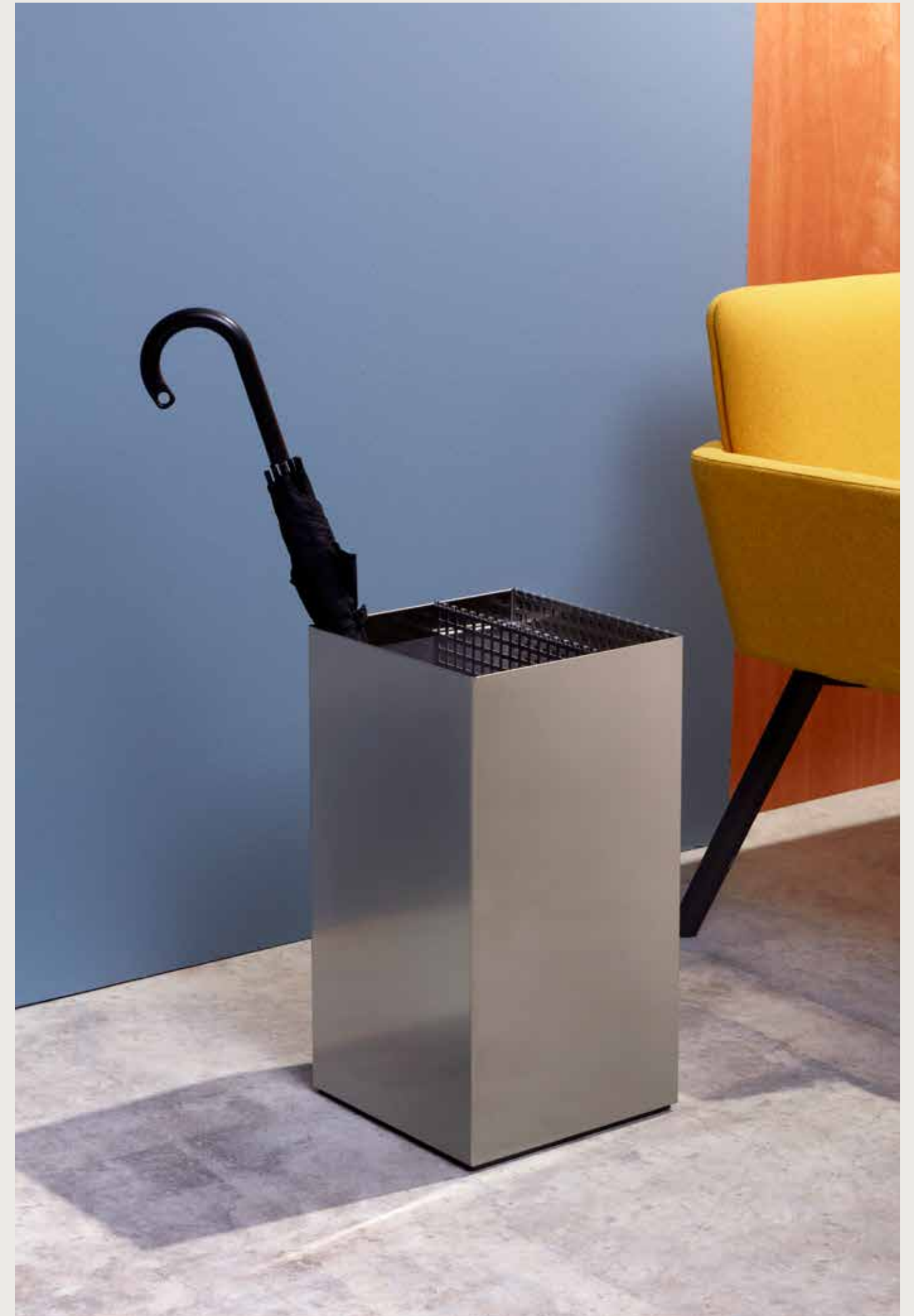



# fénix

I+D Vilagrasa





# fénix

# info

**Papelera autoextinguible con cabezal fabricado con aluminio pintado o acero inox AISI 304 satinado y cuerpo fabricado en acero pintado o acero inoxidable AISI 304 satinado.**

—  
**Uso interior.**  
**Zona común.**  
**Autoextinguible.**

Self-extinguishing bin with painted aluminum or AISI 304 satin stainless steel head and painted steel or AISI 304 satin stainless steel body.

—  
 Indoor use.  
 Public spaces.  
 Self extinguish.

Poubelle autoextinguible. Tête en aluminium peint ou acier inoxydable AISI 304 satiné. Corps en acier peint ou acier inoxydable AISI 304 satiné.

—  
 Usage intérieur.  
 Zone commune.  
 Autoextinction.

Selbstlöschender Abfallbehälter mit Kopfteil aus lackiertem Aluminium oder rostfreiem Stahl AISI 304, matt glänzend, und Körper aus lackiertem Stahl oder rostfreiem, satiniertem Stahl AISI 304.

—  
 Für Den Innenbereich Geeignet.  
 Öffentlicher Raum.  
 Selbstloschnd.

ESTRUCTURAS | STRUCTURES | STRUCTURE | STRUKTUR

## fénix-1

**Cap: 11 L.**  
 Cap: 3 gal.  
 Capacité: 11 L.  
 Fassungsvermögen: 11 L.

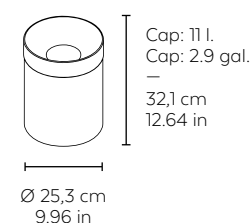

## fénix-2

**Cap: 22 L.**  
 Cap: 5,8 gal.  
 Capacité: 22 L.  
 Fassungsvermögen: 22 L.

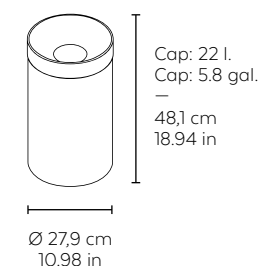

## fénix-3

**Cap: 50 L.**  
 Cap: 13,2 gal.  
 Capacité: 50 L.  
 Fassungsvermögen: 50 L.

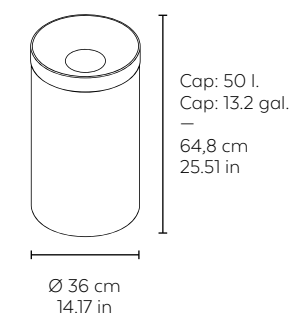

ACABADOS | FINISHES | FINITIONS | AUSFÜHRUNGEN

 <b>Blanco</b> White Blanc Weiß	 <b>Antracita</b> Anthracite Anthracite Antrazit	 <b>Ral 9006</b> Ral 9006 Ral 9006 Ral 9006	 <b>Inoxidable satinado</b> Satin-finished stainless steel Acier inoxydable satiné Edelstahl satiniert
-------------------------------------------------------------------------------------------------------------------------------	------------------------------------------------------------------------------------------------------------------------------------------------	-------------------------------------------------------------------------------------------------------------------------------------------	------------------------------------------------------------------------------------------------------------------------------------------------------------------------------------------------------







# spam

Anton Arola  
Jordi Tamayo





# spam

# info

**Papelera de cuerpo fabricado en plancha de acero pintado y cabezal batiente en poliestireno.**

—  
**Uso interior.**  
**Zona común.**  
**Aro portabolsas.**

Painted steel sheet bin with polystyrene head flap.

—  
 Indoor use.  
 Public spaces.  
 Bag holder ring

Poubelle. Corps en tôle d'acier peint et tête battante en polystyrène.

—  
 Usage intérieur.  
 Zone commune.  
 Anneu porte sac.

Abfallbehälter mit Körper aus lackiertem Stahlblech und klappbarem Kopfteil aus Polystyrol.

—  
 Für Den Innenbereich Geeignet.  
 Öffentlicher Raum.  
 Tüteneinsatring.

ESTRUCTURAS | STRUCTURES | STRUCTURE | STRUKTUR

## spam-02

**Cap: 36 L.**  
 Cap: 9,5 gal.  
 Capacité: 36 L.  
 Fassungsvermögen: 36 L.

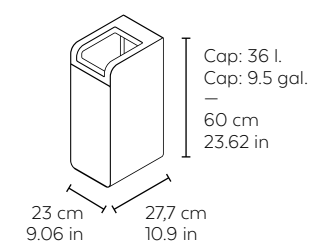

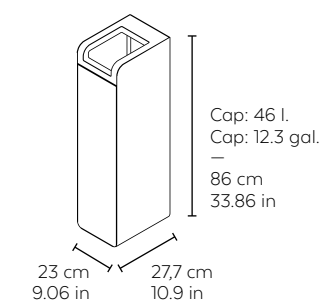

## spam-03

**Cap. 46 L.**  
 Cap. 12.3 gal.  
 Cap. 46 L.  
 Fassungsvermögen: 46 L.



ACABADOS | FINISHES | FINITIONS | AUSFÜHRUNGEN

	Blanco - Negro White - Black Blanc - Noir Weiß - Schwarz		Negro - Blanco Black - White Noir - Blanc Schwarz - Weiß
---------------------------------------------------------------------------------------	-------------------------------------------------------------------	---------------------------------------------------------------------------------------	-------------------------------------------------------------------

# hall

Josep Llusçà





# hall

# info

**Papeleras y paragüeros.**  
**Uso interior.**  
**Zona común.**

Wastepaper baskets and umbrella holder.  
 Indoor use.  
 Public spaces.

Corbeilles et porte-parapluie.  
 Usage intérieur.  
 Zone commune.

Abfallbehälter und schirmständer.  
 Für Den Innenbereich Geeignet.  
 Öffentlicher Raum.

ESTRUCTURAS | STRUCTURES | STRUCTURE | STRUKTUR

## hall-3

**Papelera simple. Cuerpo en acero pintado y panel portante y base fabricados en polipropileno inyectado. Cap: 12 L.**

—  
 Porte-parapluies simple avec corps en acier peint ou acier inoxydable. Panneau porteur et base en polypropylène injecté. Cap: 12 L.

Single wastepaper basket. Body made of steel painted. Portable panel and base made of injected polypropylene. Cap: 3.17 gal.

—  
 Einfacher Abfallbehälter. Körper aus lackiertem Stahl und Halteplatte und Boden aus Spritzguss-Polypropylen. Fassungsvermögen: 12 L.

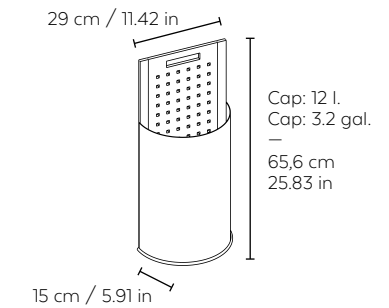

## hall-5

**Paragüero simple. Cuerpo y aro paraguero fabricado en acero pintado y panel portante y base fabricados en polipropileno inyectado.**

—  
 Porte-parapluie simple. Corps et anneau porteparapluie en acier peint. Panneau portant et base en polypropylène injecté.

Simple umbrella stand. Painted steel body and rim and injected polypropylene base and load-bearing panel.

—  
 Einfacher Schirmständer. Körper und Schirmhalterung aus lackiertem Stahl; Tragplatte und Fuß aus Spritzguss-Polypropylen.

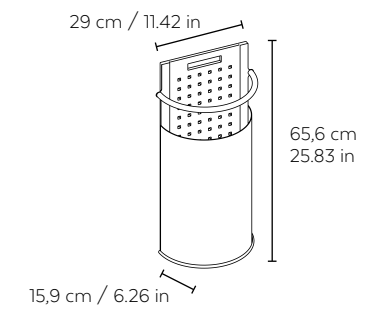

ACABADOS | FINISHES | FINITIONS | AUSFÜHRUNGEN

 Negro-antracita  
 Black-anthracite  
 Noire-anthracite  
 Schwarz-Anthrazit

 Antracita-Ral 9006  
 Anthracite-Ral 9006  
 Anthracite-Ral 9006  
 Anthrazit-Ral 9006

## hall-6

**Paragüero doble. Cuerpo y aro paraguero fabricado en acero pintado y panel portante y base fabricados en polipropileno inyectado.**

—  
 Porte-parapluie double. Corps et anneau porteparapluie en acier peint. Panneau portant et base en polypropylène injecté.

Double umbrella stand. Painted steel body and rim and injected polypropylene base and load-bearing panel.

—  
 Doppelter Schirmständer. Körper und Schirmhalterung aus lackiertem Stahl; Tragplatte und Fuß aus Spritzguss-Polypropylen.

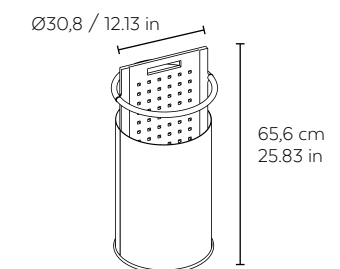

ACABADOS | FINISHES | FINITIONS | AUSFÜHRUNGEN

 Negro-antracita  
 Black-anthracite  
 Noire-anthracite  
 Schwarz-Anthrazit

 Antracita-Ral 9006  
 Anthracite-Ral 9006  
 Anthracite-Ral 9006  
 Anthrazit-Ral 9006

 Inoxidable-antracita  
 Stainless steelanthracite  
 Inoxydable-anthrazit  
 Edelstahl-Anthrazit



# hall

# info

ACCESORIOS | ACCESSORIES | ACCESSOIRES | ZUBEHÖR

## hall-7

**Accesorio mural para colgar  
fabricado en acero pintado.**

Painted steel wall fixture for  
hanging.

Accessoire mural en acier peint  
pour accrocher.

Zubehörteil um einfache Teile  
an der Wand aufhängen zu  
können, aus lackiertem Stahl.

H 4,6 cm / 1,81 in  
L 13 cm / 5,12 in  
W 1,6 cm / 0,63 in

ACABADOS | FINISHES | FINITIONS | AUSFÜHRUNGEN

	Antracita Anthracite Anthracite Antrazit		Ral 9006 Ral 9006 Ral 9006 Ral 9006
-----------------------------------------------------------------------------------	---------------------------------------------------	-----------------------------------------------------------------------------------	----------------------------------------------

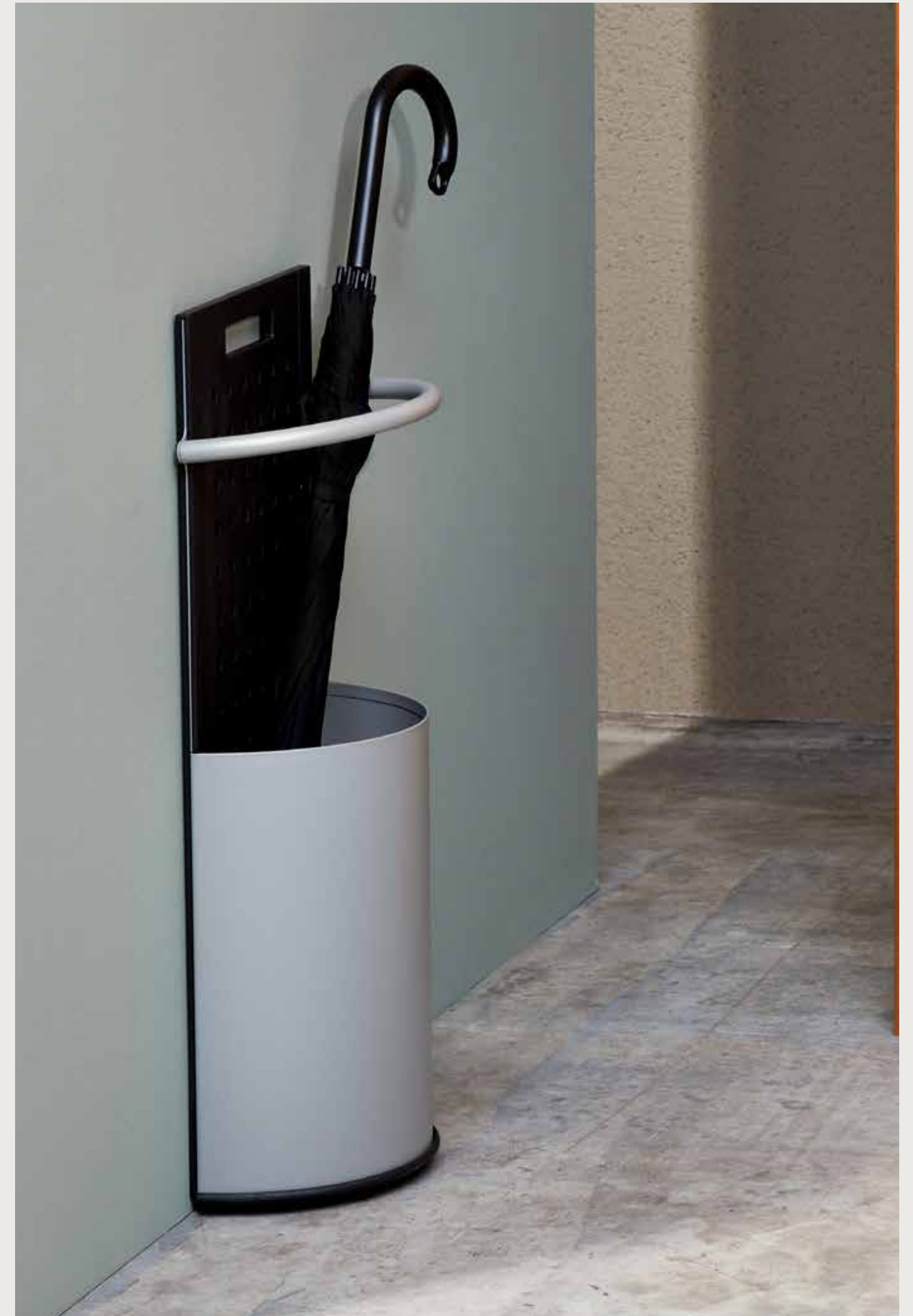



# júpiter

I+D Vilagrasa







# júpiter

# info

**Papelera. Cabezal fabricado en fundición de aluminio y cuerpo en acero inoxidable satinado AISI 304, policarbonato transparente o acero pintado.**

—  
**Uso exterior en recinto cerrado.**  
**Zona común.**  
**Cubeta interior.**  
**Aro portabolsas.**  
**Reciclaje.**

**Bin. Die-cast aluminium head and AISI 304 satin stainless steel or transparent or painted steel or polycarbonate body.**

—  
**Outdoor use in enclosed area.**  
**Public spaces.**  
**Inner liner.**  
**Bag holder ring.**  
**Recycling.**

**Corbeille à papier. Partie supérieure fabriquée en fonte d'aluminium et corps en acier inoxydable satiné AISI 304, polycarbonate transparent ou acier peint.**

—  
**Utilisation extérieure dans enceinte fermée.**  
**Zone commune.**  
**Bac intérieur.**  
**Anneau porte sac.**  
**TRI.**

**Papierkorb. Kopfteil aus Aluminiumdruckguss und Körper aus nichtrostendem satiniertem Stahl AISI 304, durchsichtigem Polycarbonat oder lackiertem Stahl.**

—  
**Externe Verwendung in geschlossenen Räumen.**  
**Öffentlicher Raum.**  
**Innenbehälter.**  
**Tüteneinsatzring.**  
**Recycling.**

ESTRUCTURAS | STRUCTURES | STRUCTURE | STRUKTUR

## júpiter-100

**Papelera de 3 residuos con cenicero.**

—  
**Bin for three types of waste with ashtray.**  
 —  
**Corbeille à papier à 3 compartiments avec cendrier.**  
 —  
**Abfallbehälter für 3 Abfallsorten, mit Aschenbecher.**

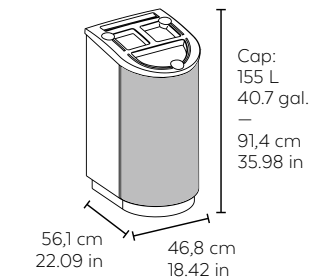

## júpiter-200

**Papelera de 3 residuos.**

—  
**Bin for three types of waste.**  
 —  
**Corbeille à papier à 3 compartiments.**  
 —  
**Abfallbehälter für 3 Abfallsorten.**

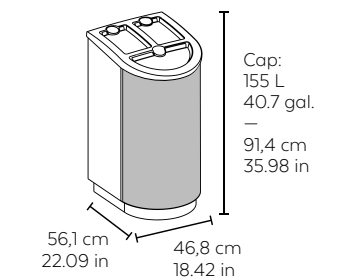

## júpiter-300

**Papelera con cenicero.**

—  
**Bin with ashtray.**  
 —  
**Poubelle avec cendrier.**  
 —  
**Abfallbehälter mit Aschenbecher.**

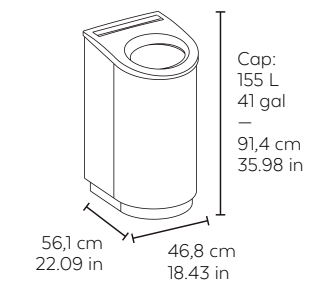

## júpiter-400

**Papelera con 3 contenedores de polietileno rotacional, cabezal fabricado en fundición de aluminio y cuerpo en acero inoxidable satinado AISI 304, policarbonato transparente.**

—  
Poubelle 3 compartiments en polyéthylène rotatoire, tête en fonte d'aluminium et corps en acier inoxydable satiné AISI 304, polycarbonate transparent.

Bin with 3 rotomolded polyethylene containers, diecast aluminum head, and AISI 304 satin stainless steel, transparent polycarbonate.

—  
Abfallbehälter mit 3 Einsätzen aus rotationsgeformtem Polyäthylen, Kopfteil aus Aluminiumdruckguss und Körper aus nichtrostendem, satiniertem Stahl AISI 304, durchsichtigem Polycarbonat.

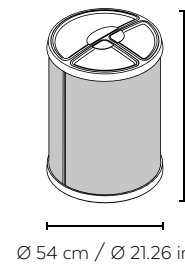

Cap: 21 + 21 + 48 = 90l.  
Cap: 5.6 + 5.6 + 12.7 gal. = 23.9 gal.  
—  
85 cm / 33.46 in

Ø 54 cm / Ø 21.26 in

## júpiter-500/1

**Papelera de 1 residuo. Cabezal fabricado en fundición de aluminio y cuerpo en acero inoxidable satinado AISI 304, policarbonato transparente.**

—  
Poubelle 1 déchet. Tête en fonte d'aluminium et corps en acier inoxydable satiné AISI 304, polycarbonate transparent.

Bin for one type of waste. Diecast aluminum head and AISI 304 satin stainless steel, transparent polycarbonate.

—  
Abfallbehälter für 1 Abfallsorte. Kopfteil aus Aluminiumdruckguss und Körper aus nichtrostendem, satiniertem Stahl AISI 304, durchsichtigem Polycarbonat.

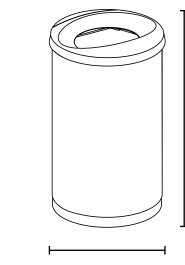

Cap: 157 l.  
Cap: 41.5 gal.  
—  
89,5 cm / 35,24 in

Ø 52,8 cm / Ø 20,79 in

## júpiter-500/2

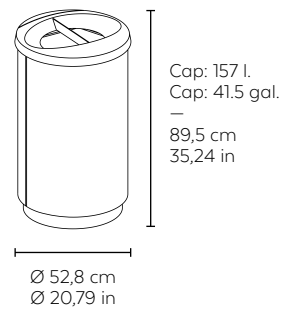

Cap: 157 l.  
Cap: 41.5 gal.  
—  
89,5 cm  
35,24 in

Ø 52,8 cm  
Ø 20,79 in

## júpiter-500/3

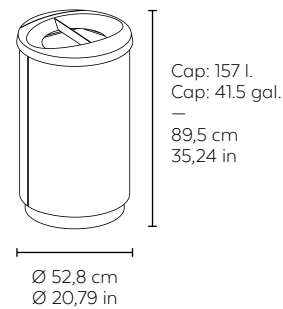

Cap: 157 l.  
Cap: 41.5 gal.  
—  
89,5 cm  
35,24 in

Ø 52,8 cm  
Ø 20,79 in

## júpiter-600/1

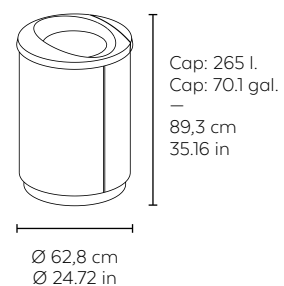

Cap: 265 l.  
Cap: 70.1 gal.  
—  
89,3 cm  
35.16 in

Ø 62,8 cm  
Ø 24.72 in

## júpiter-600/2

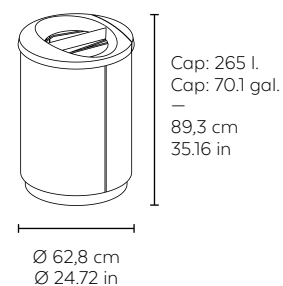

Cap: 265 l.  
Cap: 70.1 gal.  
—  
89,3 cm  
35.16 in

Ø 62,8 cm  
Ø 24.72 in

## júpiter-600/3

**Papelera ecológica de 3 residuos.**

—  
Ecological bin for 3 waste.

—  
Poubelle écologique 3 déchets.

—  
Recycling-Abfallbehälter für 3 Abfallsorte.

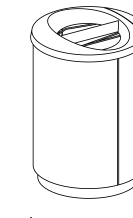

Cap: 265 l.  
Cap: 70.1 gal.  
—  
89,3 cm  
35.16 in

Ø 62,8 cm  
Ø 24.72 in

## júpiter-600/4

**Papelera ecológica de 4 residuos.**

—  
Ecological bin for 4 waste.

—  
Poubelle écologique 4 déchets.

—  
Recycling-Abfallbehälter für 4 Abfallsorte.

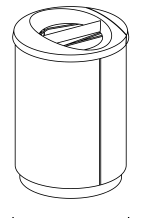

Cap: 265 l.  
Cap: 70.1 gal.  
—  
89,3 cm  
35.16 in

Ø 62,8 cm  
Ø 24.72 in

### ACABADOS | FINISHES | FINITIONS | AUSFÜHRUNGEN

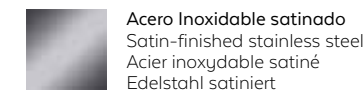

Acero Inoxidable satinado  
Satin-finished stainless steel  
Acier inoxydable satiné  
Edelstahl satiniert



Policarbonato transparente  
Transparent polycarbonate  
Polycarbonate translucide  
Durchsichtiges Polycarbonat

## júpiter-400dp

**Papelera ecológica de 3 residuos con cubetas interiores de polietileno.**

—  
Ecological bin for three types of waste with inner polyethylene trays.

—  
Corbeille à papier écologique à 3 compartiments avec bacs intérieurs en polyéthylène.

—  
Recycling-Abfallbehälter für 3 Abfallsorten mit Innenbehältern aus Polyethylen.

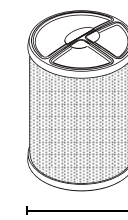

Cap:  
21 + 21 + 48 cm  
(90l.)  
Cap:  
5.6 + 5.6 + 12.7 in  
(23.9 gal.)  
—  
85 cm  
33.46 in

Ø 54,5 cm  
Ø 21.46 in

## júpiter-500/1dp

**Papelera ecológica  
Ecological wastepaper basket  
Corbeille écologique  
Öko-Abfallbehälter**

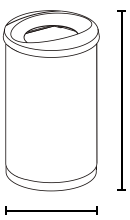

Cap: 157 l.  
Cap: 41.5 gal.  
—  
89,5 cm  
35,24 in

Ø 52,8 cm  
Ø 20,79 in

### ACABADOS | FINISHES | FINITIONS | AUSFÜHRUNGEN

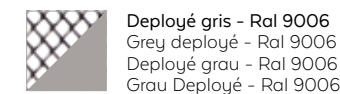

Deployé gris - Ral 9006  
Grey deployé - Ral 9006  
Deployé grau - Ral 9006  
Grau Deployé - Ral 9006



# drac

Grup Bonamusa







## drac

Papelera con cabezal y zócalo en acero inoxidable pulido brillante. Cubeta interior en malla de acero galvanizado y cuerpo de acero recubierto de espuma de poliuretano.

—  
 Uso exterior en recinto cerrado.  
 Zona común.  
 Cubeta interior.  
 Reciclaje.

Bin with high-gloss stainless steel head and base. Steel body covered with polyurethane foam. Blue, yellow, and grey plastic interior bins.

—  
 Outdoor use in enclosed area.  
 Public spaces.  
 Inner liner.  
 Recycling.

Poubelle avec tête et socle en acier inoxydable poli brillant. Corps en acier recouvert de mousse de polyuréthane. Bacs intérieurs en plastique bleu, jaune et gris.

—  
 Utilisation extérieure dans enceinte fermée.  
 Zone commune.  
 Bac intérieur.  
 TRI.

Abfallbehälter, Kopfteil und Sockel aus rostfreiem Stahl, hochglanzpoliert. Innenbehälter aus galvanisiertem Stahlgitter und Körper aus polyurethanschaumbeschichtetem Stahl.

—  
 Externe Verwendung in geschlossenen Räumen.  
 Öffentlicher Raum.  
 Innenbehälter.  
 Recycling.

ESTRUCTURAS | STRUCTURES | STRUCTURE | STRUKTUR

## drac-cp

Papelera con cenicero, con cabezal y zócalo en acero inoxidable pulido brillante. Cubeta interior en malla de acero galvanizado y cuerpo de acero recubierto de espuma de poliuretano.

—  
 Poubelle et cendrier avec tête et socle en acier inoxydable poli brillant. Corps en acier recouvert de mousse de polyuréthane. Bacs intérieurs en plastique bleu, jaune et gris.

Bin and ashtray with high-gloss stainless steel head and base. Steel body covered with polyurethane foam. Blue, yellow, and grey plastic interior bins.

—  
 Abfallbehälter mit Aschenbecher; Kopfteil und Sockel aus rostfreiem Stahl, hochglanzpoliert. Innenbehälter aus galvanisiertem Stahlgitter und Körper aus polyurethanschaumbeschichtetem Stahl.

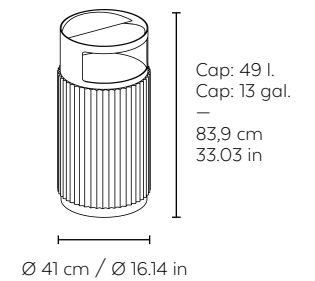

ACABADOS | FINISHES | FINITIONS | AUSFÜHRUNGEN

 Negro-Acero inoxidable  
 Black-Stainless steel  
 Noire-Acier inoxydable  
 Schwarz-Edelstahl

## drac-eco

Papelera ecológica de tres residuos con aro y zócalo en acero inoxidable pulido brillante. Cuerpo de acero recubierto de espuma de poliuretano. Cubetas interiores de polietileno rotacional color azul, amarillo y gris.

—  
 Corbeille à papier écologique à trois compartiments avec anneau et partie inférieure en acier inoxydable brillant et poli. Corps en acier recouvert de mousse de polyuréthane. Bacs intérieurs en polyéthylène rotatif bleu, jaune et gris.

Ecological bin for three types of waste with high-gloss stainless steel head and base. Steel body covered with polyurethane foam. Rotational polyethylene inner trays in blue, yellow and grey.

—  
 Recycling-Abfallbehälter für 3 Abfallsorten mit Ring und Sockel aus hochglanzpoliertem rostfreiem Stahl. Körper aus polyurethanschaumbeschichtetem Stahl. Innenbehälter aus rotationsgeformtem Polyäthylen in den Farben Blau, Gelb und Grau.

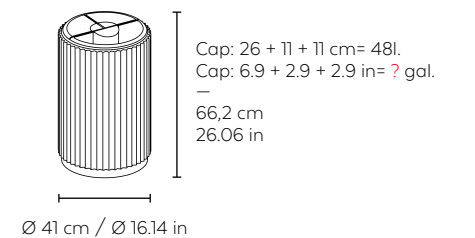

ACABADOS | FINISHES | FINITIONS | AUSFÜHRUNGEN

 Negro  
 Black  
 Noire  
 Schwarz

# ash

2-0 Disseny







# ash

# info

<b>Papelera y cenicero.</b> —	<b>Waste bin and ashtray.</b> —	<b>Poubelle et cendrier.</b> —	<b>Abfallbehälter und aschenbecher.</b> —
<b>Uso exterior.</b>	<b>Outdoor use.</b>	<b>Usage extérieur.</b>	<b>Für den Außenbereich geeignet.</b>
<b>Zona común.</b>	<b>Public spaces.</b>	<b>Zone commune.</b>	<b>Öffentlicher Raum.</b>
<b>Aro portabolsas.</b>	<b>Bag holder ring.</b>	<b>Anneau porte sac.</b>	<b>Tüteneinsatring.</b>
<b>Cerradura con llave.</b>	<b>Key locker.</b>	<b>Serrure à clé.</b>	<b>Schloss mit schlüssel.</b>
<b>Puerta.</b>	<b>Door.</b>	<b>Porte.</b>	<b>Tür.</b>

## ESTRUCTURAS | STRUCTURES | STRUCTURE | STRUKTUR

### ash-01

**Cenicero con parte superior y aro fabricados en acero inoxidable AISI 304 pulido brillante. El cuerpo está fabricado en acero con tratamiento anti oxido y pintado.**  
—  
Cendrier avec partie supérieure et anneau en acier inoxydable AISI 304 poli brillant. Corps en acier peint avec traitement antioxydant.

Ashtray with high-gloss AISI 304 stainless steel upper part and rim. Painted steel body with antirust treatment.  
—  
Aschenbecher mit Oberteil und Ring aus rostfreiem Stahl AISI 304, hochglanzpoliert. Der Körper besteht aus rostschutzbehandeltem lackiertem Stahl.

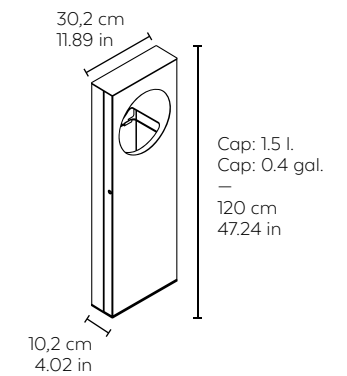

### ash-02

**Papelera con cuerpo fabricado en acero pintado con tratamiento anti oxido, tapa y aro en acero inoxidable pulido brillante.**  
—  
Poubelle avec corps en acier peint avec traitement antioxydant. Couvercle et anneau en acier inoxydable poli brillant.

Bin with painted steel body with anti-rust treatment, and high-gloss stainless steel lid and rim.  
—  
Abfallbehälter mit Körper aus lackiertem Stahl mit Rostschutzbehandlung, und Deckel und Ring aus rostfreiem Stahl, hochglanzpoliert.

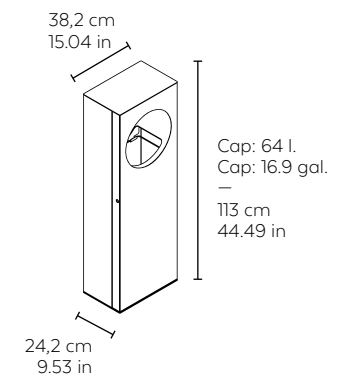

## ACABADOS | FINISHES | FINITIONS | AUSFÜHRUNGEN

- Negro
- Black
- Noire
- Schwarz

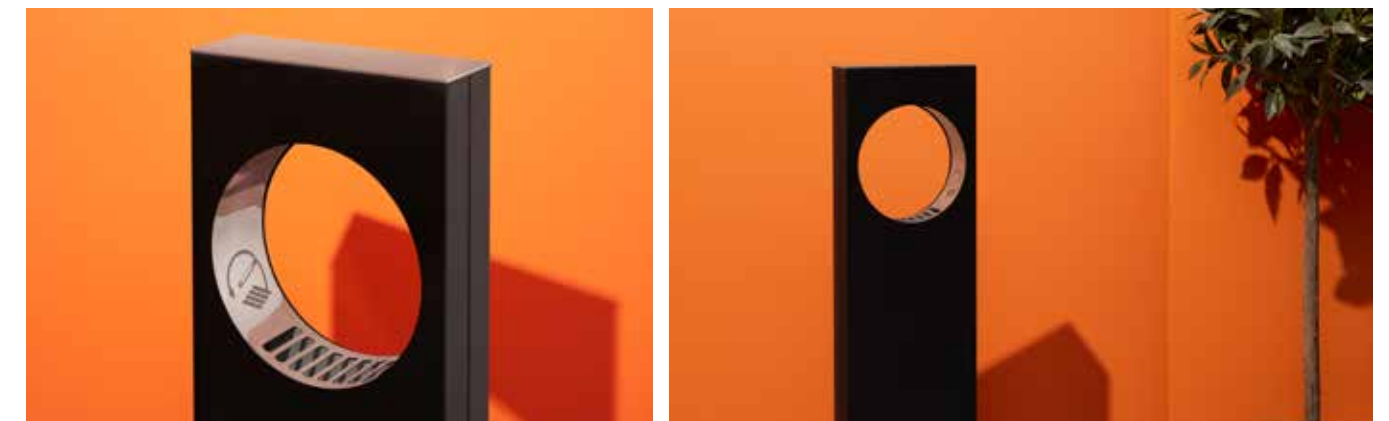

# bilbao

I+D Vilagrassa







# bilbao

# info

**Papelera con cabezal fabricado en acero inoxidable AISI 304 y pulido brillante y zocalo fabricado en acero inoxidable con acabado de granalla fina chorreada con en bola de vidrio. Cuerpo: acero pintado o acero inoxidable satinado AISI 304. Cesta interior en malla de acero galvanizado.**

—  
**Uso exterior.**  
**Zona común.**  
**Aro portabolsas.**  
**Cerradura con llave.**

Bin with High-gloss AISI 304 stainless steel head and glass-ball blasted stainless steel base. Body: Painted steel or satin stainless steel. Inside liner made of galvanized steel mesh.

—  
 Outdoor use.  
 Public spaces.  
 Bag holder ring.  
 Key locker.

Poubelle avec tête en acier inoxydable AISI 304 poli brillant. Socle en acier inoxydable finition fine grenillée avec boule de verre. Corps en acier peint ou acier inoxydable AISI 304 satiné. Bac intérieur en maille d'acier galvanisé.

—  
 Usage extérieur.  
 Zone commune.  
 Anneau porte sac.  
 Serrure à clé.

Abfallbehälter mit Aschenbecher. Kopfteil aus rostfreiem Stahl AISI 304, hochglanzpoliert, und Sockel aus rostfreiem Stahl mit der Finish des feinen Körners gestrahlt mit Glaskugel. Körper: Lackierter Stahl oder rostfreier, satinierter Stahl AISI 304. Innenbehälter aus galvanisiertem Stahlgitter.

—  
 Für den Außenbereich geeignet.  
 Öffentlicher Raum.  
 Tüteneinsatzring.  
 Schloss mit schlüssel.

## ESTRUCTURAS | STRUCTURES | STRUCTURE | STRUKTUR

### bilbao-cp

**Papelera con cenicero.**

—  
 Bin with ashtray.  
 —  
 Poubelle avec cendrier.  
 —  
 Abfallbehälter mit Aschenbecher.

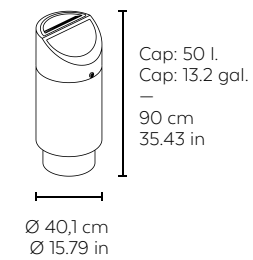

### bilbao-pi

**Papelera con cabezal inclinado.**

—  
 Bin with inclined top.  
 —  
 Poubelle avec couvercle incliné.  
 —  
 Papierkorb mit schrägem Kopfteil.

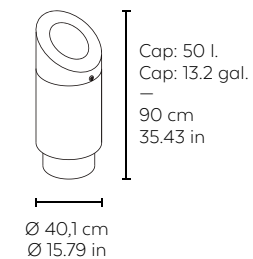

## ACABADOS | FINISHES | FINITIONS | AUSFÜHRUNGEN

	Negro Black Noire Schwarz		Inox brillante Shiny Stainless Steel Inox Brillant Polierter Edelstahl
---------------------------------------------------------------------------------------	------------------------------------	---------------------------------------------------------------------------------------	---------------------------------------------------------------------------------

# artria

TEC Studio







# artria

# info

Papelera con cuerpo fabricado en acero pintado o en acero inoxidable, y aro y tapa superior en fundición de aluminio. Base fabricada en hormigón. Cubeta interior opcional fabricada en acero galvanizado.

—  
**Uso exterior.**  
**Aro portabolsas.**  
**\*Cubeta interior.**  
**Cerradura con llave.**  
**Puerta.**  
**Fijación opcional.**

Bin with painted steel or stainless steel body, and die-cast aluminium upper rim and lid. Concrete base. Optional galvanised steel inner tray.

—  
 Outdoor use.  
 Bag holder ring.  
 \*Inner liner.  
 Key locker.  
 Door.  
 Optional Fixing.

Corbeille à papier avec corps en acier peint ou en acier inoxydable, avec anneau et partie supérieure en fonte d'aluminium. Base en béton. Bac intérieur en option fabriqué en acier galvanisé.

—  
 Usage extérieur.  
 Anneau porte sac.  
 \*Bac intérieur.  
 Serrure à clé.  
 Porte.  
 Fixation optionnelle.

Abfallbehälter mit Körper aus lackiertem Stahl oder rostfreiem Stahl und Ring und oberer Haube aus Aluminiumdruckguss. Sockel aus Beton. Optionaler Innenbehälter aus galvanisiertem Stahl.

—  
 Für den Außenbereich geeignet.  
 Tüteneinsatzring.  
 \*Innenbehälter.  
 Schloss mit Schlüssel.  
 Tür.  
 Wahlweise Mit Befestigung.

ESTRUCTURAS | STRUCTURES | STRUCTURE | STRUKTUR

## artria-01

Papelera con cabezal. Cubeta interior opcional.

—  
 Wastepaper basket with head. Optional internal liner.  
 —  
 Corbeille avec couvercle dôme. Bac intérieur en option.  
 —  
 Abfallbehälter mit Kopfteil. Optionaler Innenbehälter.

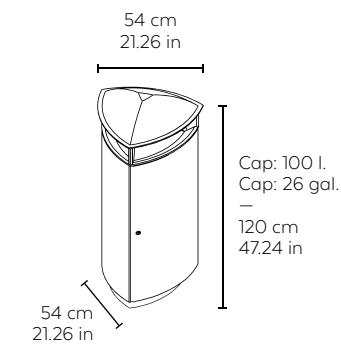

ACABADOS | FINISHES | FINITIONS | AUSFÜHRUNGEN

-  **Antracita**  
Anthracite  
Anthracite  
Antrazit
-  **Inoxidable**  
Stainless steel  
Inoxydable  
Edelstahl

## artria-02

Papelera con cabezal y cenicero.

—  
 Wastepaper basket with top head and ashtray.  
 —  
 Corbeille avec couvercle dôme et cendrier.  
 —  
 Abfallbehälter mit Kopfteil und Ascher.

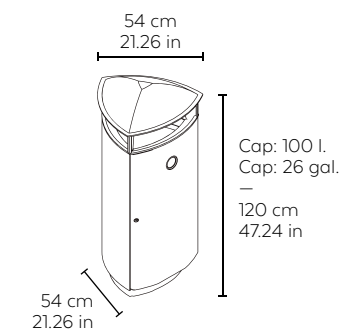

ACABADOS | FINISHES | FINITIONS | AUSFÜHRUNGEN

-  **Antracita**  
Anthracite  
Anthracite  
Antrazit
-  **Acero Inoxidable satinado**  
Satin-finished stainless steel  
Acier inoxydable satiné  
Edelstahl satiniert
-  **Ral 5013**  
Ral 5013  
Ral 5013  
Ral 5013

## artria-03

Papelera con aro.

—  
 Wastepaper basket with ring.  
 —  
 Corbeille avec anneau.  
 —  
 Abfallbehälter mit Ring.

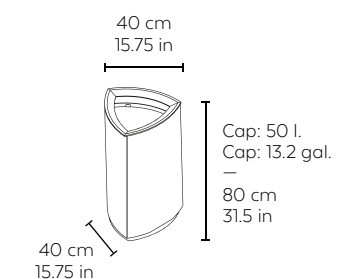

ACABADOS | FINISHES | FINITIONS | AUSFÜHRUNGEN

-  **Antracita**  
Anthracite  
Anthracite  
Antrazit

(\*). Disponible en AISI 316 bajo pedido, consultar precio y plazo de entrega. | \*Available by request in stainless steel. Please ask for price and delivery time. | \*Disponible en inoxydable sur commande. Consulter prix & délai de livraison. | \*Auch in Edelstahl verfügbar. Preise und Lieferzeiten auf Anfrage.

# opal

Sergi Fernández







# opal

# info

**Papelera con cenicero.**

—

**Uso exterior.**

**Aro portabolsas.**

**Basculante.**

**Fijación opcional.**

**Cerradura con llave.**

Waste bin with ashtray.

—

Outdoor use.

Bag holder ring.

Tilting lid.

Optional Fixing.

Key locker.

Poubelle avec cendrier.

—

Usage extérieur.

Anneau porte sac.

Couvercle Battant.

Fixation optionnelle.

Serrure à clé.

Abfallbehälter mit  
aschenbecher.

—

Für den Außenbereich geeignet.

Tüteneinsatring.

Aufklapbar.

Wahlweise Mit Befestigung.

Schloss mit schlüssel.

ESTRUCTURAS | STRUCTURES | STRUCTURE | STRUKTUR

## opal-02

**Papelera batiente con cenicero. Cuerpo, gorro y patas fabricadas en acero con tratamiento antioxido y pintado. Aro en fundición de aluminio pintado.**

—

Poubelle à battant avec cendrier. Corps, couvercle et pieds en acier peint avec traitement antioxydant. Anneau en fonte d'aluminium peint.

Swinging bin with ashtray. Painted steel, antirust treated body, top, and legs. Painted die-cast aluminum rim.

—

Kippbarer Abfallbehälter mit Aschenbecher. Körper, Haube und Füße aus rostschutzbehandeltem und lackiertem Stahl. Ring aus lackiertem Aluminiumdruckguss.

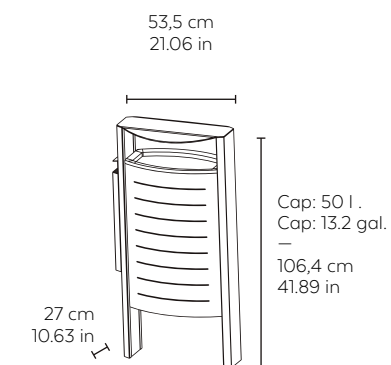

ACABADOS | FINISHES | FINITIONS | AUSFÜHRUNGEN

■ Antracita  
Anthracite  
Anthracite  
Anthrazit

# mercuri out

Grup Bonamusa





# mercuri out

# info

<p><b>Papelera.</b> Estructura de aluminio extrusionada. Cubeta y cesta en acero inoxidable satinado. — Uso exterior en recinto cubierto. Zona común. Aro portabolsas.</p>	<p>Waste bin. Extruded aluminium structure. Satin stainless steel tray and basket. — Outdoor use in enclosed area. Public spaces. Bag holder ring.</p>	<p>Poubelle. Structure en aluminium extrudé. Bac et panier en acier inoxydable satiné. — Utilisation extérieure dans enceinte fermée. Zone commune. Anneu porte sac.</p>	<p>Papierkorb. Struktur aus extrudiertem Aluminium. Innenbehälter und Korb aus rostfreiem, satiniertem Stahl. — Externe Verwendung in geschlossenen Räumen. Öffentlicher Raum. Tüteneinsatzring.</p>
------------------------------------------------------------------------------------------------------------------------------------------------------------------------------------------------	----------------------------------------------------------------------------------------------------------------------------------------------------------------------------	----------------------------------------------------------------------------------------------------------------------------------------------------------------------------------------------	--------------------------------------------------------------------------------------------------------------------------------------------------------------------------------------------------------------------------

ESTRUCTURAS | STRUCTURES | STRUCTURE | STRUKTUR

## mercuri out mr-01

- Papelera mural con cenicero.**
- 
- Wall-mounted bin with ashtray.
- 
- Corbeille à papier murale avec cendrier.
- 
- Wand-Abfallbehälter mit Aschenbecher.

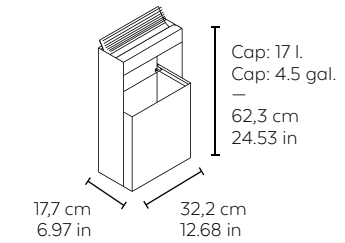

## mercuri out mr-05

- Papelera de pie con cenicero.**
- 
- Standing bin with ashtray.
- 
- Corbeille à papier avec cendrier.
- 
- Abfallbehälter mit Fuß und Aschenbecher.

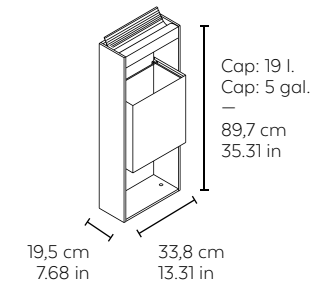

ACABADOS | FINISHES | FINITIONS | AUSFÜHRUNGEN

- Acero inoxidable satinado - Ral 9006
- Satin-finished stainless steel - Ral 9006
- Acier inox. satiné - Ral 9006
- Edelstahl satiniert - Ral 9006



## Cenicero.

—  
**Estructura: aluminio.**  
**Cubetas: Acero inoxidable satinado. Uso exterior en recinto cubierto. Zona común. Cubeta interior.**

## Ashtray.

—  
**Structure: aluminium.**  
**Basket: satin stainless steel.**  
**Outdoor use in enclosed area.**  
**Public spaces. Inner liner.**

## Cendrier.

—  
**Structure: aluminium.**  
**Corbeilles: acier inoxydable satiné. Utilisation extérieure dans enceinte fermée.**  
**Zone commune. Bac intérieur.**

## Aschenbecher.

—  
**Struktur: aluminium.**  
**Behälter: edelstahl satiniert.**  
**Externe Verwendung in geschlossenen Räumen. Öffentlicher Raum. Innenbehälter.**

ESTRUCTURAS | STRUCTURES | STRUCTURE | STRUKTUR

## mercuri out mr-15

### Cenicero de pie longitud 40 cm.

—  
**40-cm long standing ashtray.**

—  
**Cendrier sur pied de 40 cm de long.**

—  
**Aschenbecher mit Fuß, 40 cm Länge.**

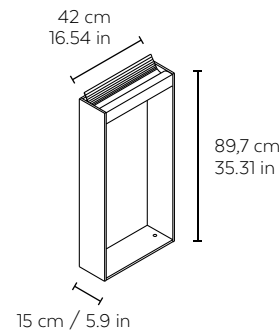

ACABADOS | FINISHES | FINITIONS | AUSFÜHRUNGEN

—  
**Acero inoxidable satinado - Ral 9006**  
**Satin-finished stainless steel - Ral 9006**  
**Acier inox. satiné - Ral 9006**  
**Edelstahl satiniert - Ral 9006**

## mercuri out mr-15 p

### Cenicero de pie long. 40 cm. con portapóster.

—  
**Standing ashtray 40 cm. with poster-holder.**

—  
**Cendrier sur pied de 40 cm avec porte-affiche.**

—  
**Standaschenbecher 40 cm. mit Posterhalter.**

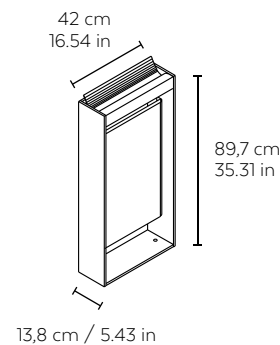

ACABADOS | FINISHES | FINITIONS | AUSFÜHRUNGEN

—  
**Acero inoxidable satinado - Ral 9006**  
**Satin-finished stainless steel - Ral 9006**  
**Acier inox. satiné - Ral 9006**  
**Edelstahl satiniert - Ral 9006**  
**Portaposter realizado con metacrilato de 3 mm.**  
**3 mm metacrylate poster holder**  
**Porte-affiches en méthacrylate de 3 mm d'épaisseur**  
**Poster Halter aus 3 mm Metacrylat**



## mercuri out mr-200

### Cenicero de pie con arena.

—  
**Standing ashtray with sand.**

—  
**Cendrier sur pied à sable.**

—  
**Aschenbecher mit Fuß, für Sand.**

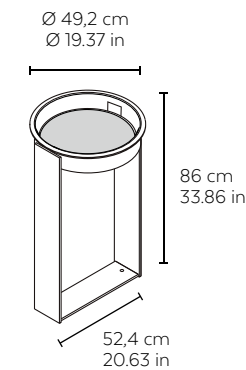

ACABADOS | FINISHES | FINITIONS | AUSFÜHRUNGEN

—  
**Acero inoxidable satinado - Ral 9006**  
**Satin-finished stainless steel - Ral 9006**  
**Acier inox. satiné - Ral 9006**  
**Edelstahl satiniert - Ral 9006**

## mercuri out mr-200 p

### Cenicero de pie para arena con portapóster.

—  
**Sand standing ashtray with poster-holder.**

—  
**Cendrier sur pied pour sable avec porte-affiche**

—  
**Standaschenbecher Sand mit Posterhalter**

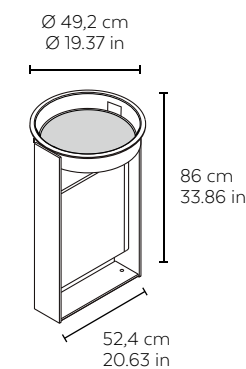

ACABADOS | FINISHES | FINITIONS | AUSFÜHRUNGEN

—  
**Acero inoxidable satinado - Ral 9006**  
**Satin-finished stainless steel - Ral 9006**  
**Acier inox. satiné - Ral 9006**  
**Edelstahl satiniert - Ral 9006**

—  
**Portaposter realizado con metacrilato de 3 mm.**  
**3 mm metacrylate poster holder**  
**Porte-affiches en méthacrylate de 3 mm d'épaisseur**  
**Poster Halter aus 3 mm Metacrylat**

## mercuri out mr-220

### Cenicero de pie para arena long. 40 cm.

—  
**Sand standing ashtray, 40 cm.**

—  
**Cendrier sur pied de 40 cm pour sable.**

—  
**Standaschenbecher Sand, 40 cm.**

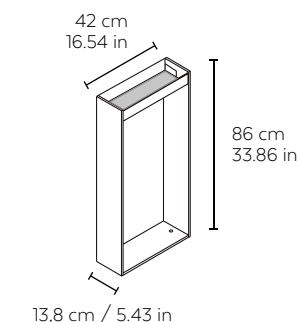

ACABADOS | FINISHES | FINITIONS | AUSFÜHRUNGEN

—  
**Acero inoxidable satinado - Ral 9006**  
**Satin-finished stainless steel - Ral 9006**  
**Acier inox. satiné - Ral 9006**  
**Edelstahl satiniert - Ral 9006**

## mercuri out mr-220 p

### Cenicero de pie para arena long. 40 cm con portaposter.

—  
**Sand standing ashtray, 40 cm with poster-holder.**

—  
**Cendrier sur pied de 40 cm pour sable, avec porte-affiche.**

—  
**Standaschenbecher Sand, 40 cm mit Posterhalter**

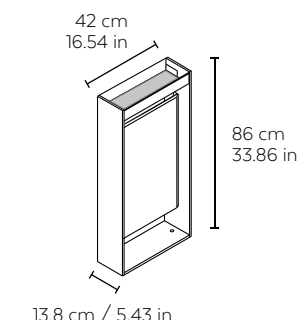

ACABADOS | FINISHES | FINITIONS | AUSFÜHRUNGEN

—  
**Acero inoxidable satinado - Ral 9006**  
**Satin-finished stainless steel - Ral 9006**  
**Acier inox. satiné - Ral 9006**  
**Edelstahl satiniert - Ral 9006**

—  
**Portaposter realizado con metacrilato de 3 mm.**  
**3 mm metacrylate poster holder**  
**Porte-affiches en méthacrylate de 3 mm d'épaisseur**  
**Poster Halter aus 3 mm Metacrylat**



# basic eco

I+D Vilagrasa



## basic eco

## info

Papelera ecológica de 3 residuos con cuerpo fabricado en acero pintado o acero inoxidable satinado. Contenedores interiores de polietileno rotacional con colores azul, gris y amarillo.

—

Uso interior.

Zona común.

Aro portabolsas.

Cubeta interior.

Reciclaje.

Ecological bin for 3 types of waste with painted-steel or satin stainless steel body.

Rotational polyethylene inner containers in blue, grey and yellow.

—

Indoor use.

Public spaces.

Bag holder ring.

Inner liner.

Recycling.

Corbeille à papier écologique à 3 compartiments dont le corps est fabriqué en acier peint ou en acier inoxydable satiné.

Conteneurs rotatifs en polyéthylène de couleur bleue, grise et jaune.

—

Usage intérieur.

Zone commune.

Anneau porte sac.

Bac intérieur.

TRI.

Recycling-Abfallbehälter für 3 Abfallsorten mit Körper aus lackiertem Stahl oder rostfreiem, satiniertem Stahl. Innenbehälter aus rotationsgeformtem Polyäthylen in den Farben Blau, Grau und Gelb.

—

Für Den Innenbereich Geeignet.

Öffentlicher Raum.

Tüteneinsatring.

Innenbehälter.

Recycling.

ESTRUCTURAS | STRUCTURES | STRUCTURE | STRUKTUR

### basic eco-01

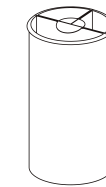

Cap: 26 + 11 + 11= 48 l.  
Cap: 6.9 + 2.9 + 2.9= 12.7 gal.

—  
65 cm  
25.59 in

Ø 37,5 cm  
Ø 14.76 in

### basic eco-02

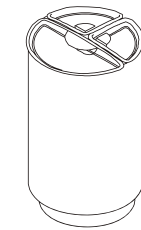

Cap: 26 + 11 + 11= 48 l.  
Cap: 6.9 + 2.9 + 2.9= 12.7 gal.

—  
80 cm  
31.49 in

Ø 49,6 cm  
Ø 19.52 in

ACABADOS | FINISHES | FINITIONS | AUSFÜHRUNGEN

■ Antracita  
Anthracite  
Anthrazit  
Anthrazit

■ Acero inoxidable satinado  
Satin-finished stainless steel  
Acier inox. satiné  
Edelstahl satiniert

# basic

I+D Vilagrassa





# basic

# info

<b>Papelera.</b> — <b>Uso interior.</b> <b>Lugar de trabajo.</b>	<b>Waste bin.</b> — <b>Indoor use.</b> <b>Workstation.</b>	<b>Poubelle.</b> — <b>Usage intérieur.</b> <b>Lieu de travail.</b>	<b>Papierkorb.</b> — <b>Für Den Innenbereich Geeignet.</b> <b>Arbeitsplatz.</b>
---------------------------------------------------------------------------	---------------------------------------------------------------------	-----------------------------------------------------------------------------	------------------------------------------------------------------------------------------

ESTRUCTURAS | STRUCTURES | STRUCTURE | STRUKTUR

## basic p-2300

**Papelera de pie con cenicero, fabricada en acero pintado y en acero inoxidable pulido brillante. El cenicero esta fabricado en plástico inyectado anticalórico.**



—  
Corbeille à papier avec cendrier, fabriquée en acier peint et en acier inoxydable poli brillant. Le cendrier est en plastique injecté anticalorique.

Painted steel and high-gloss stainless steel standing bin with ashtray. The ashtray is made of heat-resistant injected plastic.

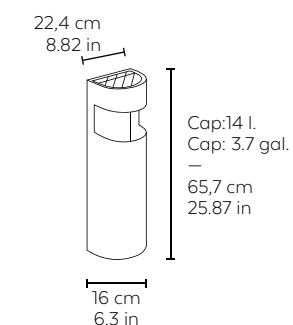
—  
Abfallbehälter mit Fuß und Aschenbecher, aus lackiertem Stahl und hochglanzpoliertem rostfreiem Stahl. Der Aschenbecher ist aus wärmehemmendem Plastik-Spritzguss hergestellt.



ACABADOS | FINISHES | FINITIONS | AUSFÜHRUNGEN

 Negro Black Noir Schwarz	 Ral 9006 Ral 9006 Ral 9006 Ral 9006	 Inox brillante Shiny Stainless Steel Inox Brillant Polierter Edelstahl
-------------------------------------------------------------------------------------------------------------------------	------------------------------------------------------------------------------------------------------------------------------------	-----------------------------------------------------------------------------------------------------------------------------------------------------------------------

## basic p-2300

**Cabezal de plástico anticalórico negro.**

—  
Tête plastique anti-calorique noire.

Black anti-caloric plastic top.

—  
Hitzebeständigen schwarzen Kunststoffdeckel.



ACABADOS | FINISHES | FINITIONS | AUSFÜHRUNGEN

 Negro Black Noir Schwarz
-------------------------------------------------------------------------------------------------------------------------



ESTRUCTURAS | STRUCTURES | STRUCTURE | STRUKTUR

## basic p-2075

**Paragüero con aro superior de plástico inyectado fabricado en acero pintado.**

—  
Painted steel umbrella holder with injected plastic rim.

Porte-parapluie en acier peint avec anneau supérieur en plastique injecté.

—  
Schirmständer aus lackiertem Stahl, mit oberem Ring aus Plastik-Spritzguss.

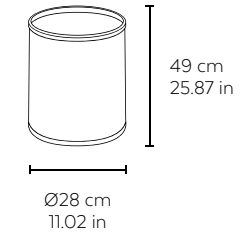

ACABADOS | FINISHES | FINITIONS | AUSFÜHRUNGEN

<div style="display: flex; flex-direction: column; gap: 5px;"> <div style="display: flex; align-items: center;"><span style="width: 20px; height: 10px; background-color: black; margin-right: 5px;"></span> Negro</div> <div style="display: flex; align-items: center;"><span style="width: 20px; height: 10px; background-color: black; margin-right: 5px;"></span> Black</div> <div style="display: flex; align-items: center;"><span style="width: 20px; height: 10px; background-color: black; margin-right: 5px;"></span> Noir</div> <div style="display: flex; align-items: center;"><span style="width: 20px; height: 10px; background-color: black; margin-right: 5px;"></span> Schwarz</div> </div>	<div style="display: flex; flex-direction: column; gap: 5px;"> <div style="display: flex; align-items: center;"><span style="width: 20px; height: 10px; background-color: #cccccc; margin-right: 5px;"></span> Ral 9006</div> <div style="display: flex; align-items: center;"><span style="width: 20px; height: 10px; background-color: #cccccc; margin-right: 5px;"></span> Ral 9006</div> <div style="display: flex; align-items: center;"><span style="width: 20px; height: 10px; background-color: #cccccc; margin-right: 5px;"></span> Ral 9006</div> <div style="display: flex; align-items: center;"><span style="width: 20px; height: 10px; background-color: #cccccc; margin-right: 5px;"></span> Ral 9006</div> </div>
----------------------------------------------------------------------------------------------------------------------------------------------------------------------------------------------------------------------------------------------------------------------------------------------------------------------------------------------------------------------------------------------------------------------------------------------------------------------------------------------------------------------------------------------------------------------------------------------------------------------------------------------------------------------------------------------------------------	-----------------------------------------------------------------------------------------------------------------------------------------------------------------------------------------------------------------------------------------------------------------------------------------------------------------------------------------------------------------------------------------------------------------------------------------------------------------------------------------------------------------------------------------------------------------------------------------------------------------------------------------------------------------------------------------------------------------------------------

## basic cb-20

**Papelera fabricada en acero pintado.**

—  
Painted steel bin.

Poubelle en acier peint.

—  
Abfallbehälter aus lackiertem Stahl.

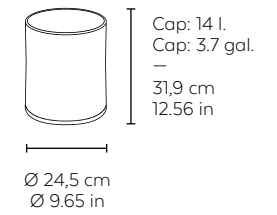

## basic cb-21

**Papelera fabricada en acero pintado con aro porta bolsas de aluminio pintado.**

—  
Poubelle en acier peint avec anneau porte-sacs en aluminium peint.

Painted steel bin with painted aluminum bag-hold ring.

—  
Abfallbehälter aus lackiertem Stahl mit Beutelhalterring aus lackiertem Aluminium.

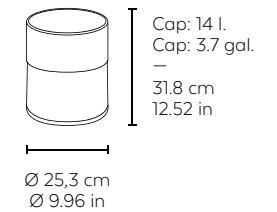

ACABADOS | FINISHES | FINITIONS | AUSFÜHRUNGEN

<div style="display: flex; flex-direction: column; gap: 5px;"> <div style="display: flex; align-items: center;"><span style="width: 20px; height: 10px; background-color: white; border: 1px solid black; margin-right: 5px;"></span> Blanco</div> <div style="display: flex; align-items: center;"><span style="width: 20px; height: 10px; background-color: white; border: 1px solid black; margin-right: 5px;"></span> White</div> <div style="display: flex; align-items: center;"><span style="width: 20px; height: 10px; background-color: white; border: 1px solid black; margin-right: 5px;"></span> Blanc</div> <div style="display: flex; align-items: center;"><span style="width: 20px; height: 10px; background-color: white; border: 1px solid black; margin-right: 5px;"></span> Weiß</div> </div>	<div style="display: flex; flex-direction: column; gap: 5px;"> <div style="display: flex; align-items: center;"><span style="width: 20px; height: 10px; background-color: #333333; margin-right: 5px;"></span> Antracita</div> <div style="display: flex; align-items: center;"><span style="width: 20px; height: 10px; background-color: #333333; margin-right: 5px;"></span> Anthracite</div> <div style="display: flex; align-items: center;"><span style="width: 20px; height: 10px; background-color: #333333; margin-right: 5px;"></span> Anthracite</div> <div style="display: flex; align-items: center;"><span style="width: 20px; height: 10px; background-color: #333333; margin-right: 5px;"></span> Antrazit</div> </div>	<div style="display: flex; flex-direction: column; gap: 5px;"> <div style="display: flex; align-items: center;"><span style="width: 20px; height: 10px; background-color: #cccccc; margin-right: 5px;"></span> Ral 9006</div> <div style="display: flex; align-items: center;"><span style="width: 20px; height: 10px; background-color: #cccccc; margin-right: 5px;"></span> Ral 9006</div> <div style="display: flex; align-items: center;"><span style="width: 20px; height: 10px; background-color: #cccccc; margin-right: 5px;"></span> Ral 9006</div> <div style="display: flex; align-items: center;"><span style="width: 20px; height: 10px; background-color: #cccccc; margin-right: 5px;"></span> Ral 9006</div> </div>
-------------------------------------------------------------------------------------------------------------------------------------------------------------------------------------------------------------------------------------------------------------------------------------------------------------------------------------------------------------------------------------------------------------------------------------------------------------------------------------------------------------------------------------------------------------------------------------------------------------------------------------------------------------------------------------------------------------------------------------------------------------------------------------------------------------------	----------------------------------------------------------------------------------------------------------------------------------------------------------------------------------------------------------------------------------------------------------------------------------------------------------------------------------------------------------------------------------------------------------------------------------------------------------------------------------------------------------------------------------------------------------------------------------------------------------------------------------------------------------------------------------------------------------------------------------------	-----------------------------------------------------------------------------------------------------------------------------------------------------------------------------------------------------------------------------------------------------------------------------------------------------------------------------------------------------------------------------------------------------------------------------------------------------------------------------------------------------------------------------------------------------------------------------------------------------------------------------------------------------------------------------------------------------------------------------------



# bas

Bas Studio





# bas

# info

ESTRUCTURAS | STRUCTURES | STRUCTURE | STRUKTUR

**Papelera.**

—  
**Usó interior.**  
**Zona común.**  
**Cubeta interior.**

**Waste bin.**

—  
**Indoor use.**  
**Public spaces.**  
**Inner liner.**

**Poubelle.**

—  
**Usage intérieur.**  
**Zone commune.**  
**Bac intérieur.**

**Papierkorb.**

—  
**Für Den Innenbereich Geeignet.**  
**Öffentlicher Raum.**  
**Innenbehälter.**

## bas-1002

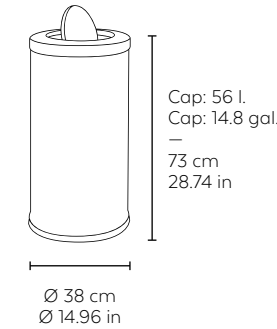

## bas-1003

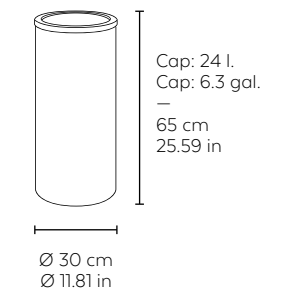

ACABADOS | FINISHES | FINITIONS | AUSFÜHRUNGEN

 **Acero inoxidable satinado - Cabezal pulido brillante**  
 Satin-finished stainless steel - Shiny polished top  
 Acier inox. satiné - Tête polie brillante  
 Edelstahl satiniert - Kopfteil poliert

**Papelera con cuerpo y aro superior fabricados en aluminio.**  
**Antihuellas.**

—  
**Usó interior.**  
**Zona común.**  
**Cubeta interior.**  
**Antihuella.**

**Bin with aluminum body and upper rim. Anti-fingerprint.**

—  
**Indoor use.**  
**Public spaces.**  
**Inner liner.**  
**Anti finger print.**

**Poubelle. Corps et anneau supérieur en aluminium.**  
**Antitraces.**

—  
**Usage intérieur.**  
**Zone commune.**  
**Bac intérieur.**  
**Anti-traces.**

**Abfallbehälter mit Körper und oberem Ring aus Aluminium.**  
**Anti-Fingerprint.**

—  
**Für Den Innenbereich Geeignet.**  
**Öffentlicher Raum.**  
**Innenbehälter.**  
**Anti-fingerprint.**

## bas-1020

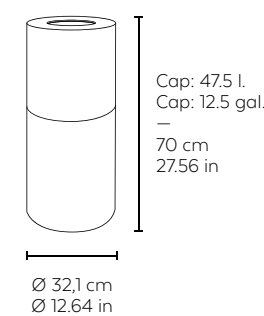

## bas-1021

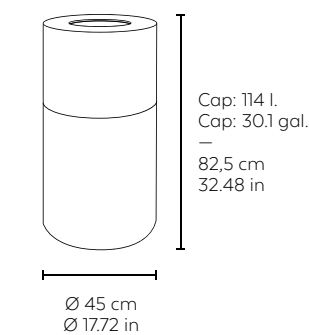

## bas-1022

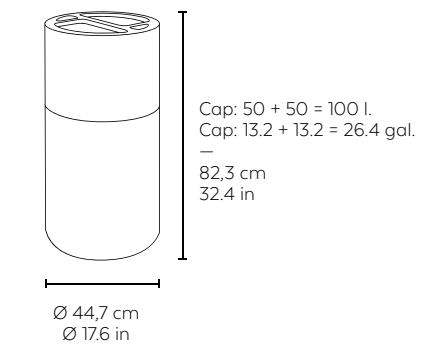

ACABADOS | FINISHES | FINITIONS | AUSFÜHRUNGEN

**Aluminio anodizado anti huellas**  
 Anodised fingerprint-proof aluminium  
 Aluminium anodisé anti-traces  
 Eloxiertes Aluminium mit Anti-Fingerprint Behandlung



# bas

# info

ESTRUCTURAS | STRUCTURES | STRUCTURE | STRUKTUR

**Papelera con sistema de apertura a pedal, con cuerpo y tapa fabricada en acero inoxidable. Cubeta interior en ABS.**

Bin with opening system pedal, with body and cover made of stainless steel. Interior tank in ABS.

Corbeille avec corps et couvercle acier inoxydable. Bac intérieur en ABS. Système ouverture à pédales.

Abfallbehälter mit Pedalöffnungsmechanismus. Körper und Deckel aus rostfreiem Stahl. Der Innenbehälter ist aus ABS.

Uso interior.

Indoor use.

Usage intérieur.

Für Den Innenbereich Geeignet.

Zona común.

Public spaces.

Zone commune.

Öffentlicher Raum.

Cubeta interior.

Inner liner.

Bac intérieur.

Innenbehälter.

Antihuella.

Anti finger print.

Anti-traces.

Anti-fingerprint.

Lugar de trabajo.

Workstation.

Lieu de travail.

Arbeitsplatz.

Cierre suave.

Soft Close.

Fermeture en douceur.

Sanftes Schließsystem.

## bas-1015

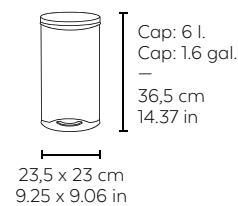

## bas-1016

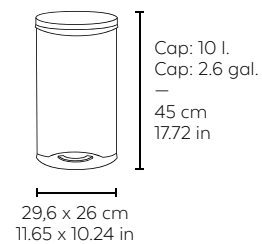

ACABADOS | FINISHES | FINITIONS | AUSFÜHRUNGEN

Acero inoxidable satinado anti huellas  
Satin-finished fingerprint-proof stainless steel  
Acier inoxydable satiné anti-traces  
Edelstahl, satiniert mit Anti-Fingerprint-Behandlung

**Papelera con sistema de apertura a pedal, con cuerpo y tapa fabricada en acero inoxidable. Cubeta interior en ABS.**

Bin with opening system pedal, with body and lid made of stainless steel. Interior tank in ABS.

Corbeille avec corps et couvercle acier inoxydable. Bac intérieur en ABS. Système ouverture à pédales.

Abfallbehälter mit Pedalöffnungsmechanismus. Körper und Deckel aus rostfreiem Stahl. Der Innenbehälter ist aus ABS.

Uso interior.

Indoor use.

Usage intérieur.

Für Den Innenbereich Geeignet.

Zona común.

Public spaces.

Zone commune.

Öffentlicher Raum.

Lugar de trabajo.

Workstation.

Lieu de travail.

Arbeitsplatz.

Cubeta interior.

Inner liner.

Bac intérieur.

Innenbehälter.

## bas-1006

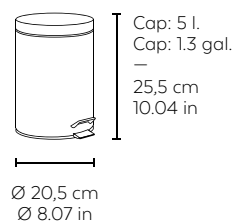

## bas-1007

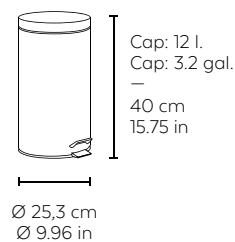

## bas-1010

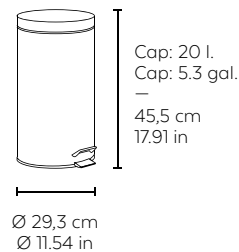

ACABADOS | FINISHES | FINITIONS | AUSFÜHRUNGEN

Acero inoxidable pulido brillante  
Shiny polished stainless steel  
Acier inoxydable poli brillant  
Edelstahl, poliert







ESTRUCTURAS | STRUCTURES | STRUCTURE | STRUKTUR

**Papelera con cuerpo, boca y accesorio reciclaje en plástico injectado.**

—  
**Uso interior.**  
**Lugar de trabajo.**

Wastepaper bin with body, top and recycling accessory made of injected plastic.

—  
**Indoor use.**  
**Workstation.**

Corbeille avec corps, couvercle et accessoires en plastique injecté.

—  
**Usage intérieur.**  
**Lieu de travail.**

Abfallbehälter mit Körper, Öffnung und Recycling-Zubehör aus Plastikspritzguss.

—  
**Für Den Innenbereich Geeignet.**  
**Arbeitsplatz.**

## bas-1050

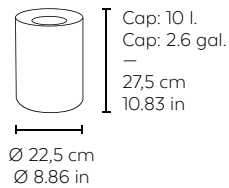

## bas-1051

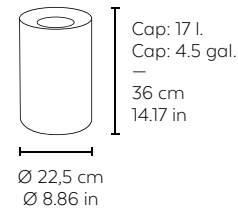

ACABADOS | FINISHES | FINITIONS | AUSFÜHRUNGEN

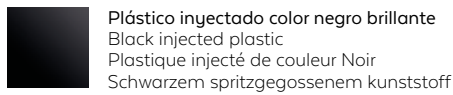

**Papelera con cuerpo fabricado en acero pintado o acero inoxidable.**

—  
**Uso interior.**  
**Lugar de trabajo.**

Wastepaper bin made of steel painted or stainless steel.

—  
**Indoor use.**  
**Workstation.**

Corbeille avec corps en acier peint ou en acier inoxydable.

—  
**Usage intérieur.**  
**Lieu de travail.**

Abfallbehälter mit Körper aus lackiertem Stahl oder rostfreiem Stahl.

—  
**Für Den Innenbereich Geeignet.**  
**Arbeitsplatz.**

## bas-1001

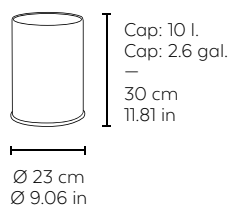

## bas-1004

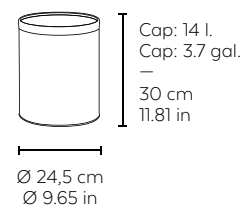

ACABADOS | FINISHES | FINITIONS | AUSFÜHRUNGEN



\*Bas-1001 Hasta fin de existencias.

\*Bas-1001 While supplies last.

\*Bas-1001 Jusqu'à epuisement des stocks.

\*Bas-1001 Solange der Vorrat reicht.



Si este documento no incluye las marcas o productos que fabrica o distribuye tu empresa, notifícanoslo en [contacto@hosteleria10.com](mailto:contacto@hosteleria10.com).

Estaremos encantados de incorporarlas.