

User guide

Air Hotel

GB	Quick user guide
FR	Mini-guide de l'utilisateur
DE	Kurzanleitung
NL	Beknopte handleiding
IT	Guida veloce
ES	Guía rápida de usuario
PT	Guia rápido do Utilizador
PL	Krótki podręcznik użytkownika
RU	Краткое руководство пользователя
SE	Snabb bruksanvisning
NO	Hurtigguide
DK	Hurtig brugervejledning
FI	Pikaopas
ID	Panduan cepat untuk pengguna
CN	便捷用户指南 دليل الاستخدام السري



OPTION

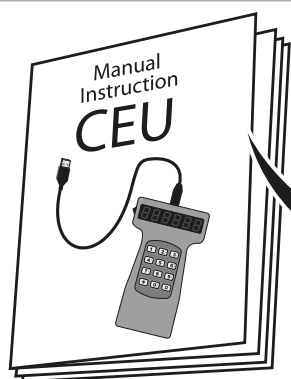

<http://www.chubbsafes.com>



Chubbsafes
Trusted the world over.

www.chubbsafes.com

'Chubb' is owned by Chubb plc and is a registered trademark used under license

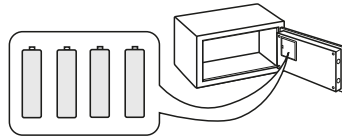

3

GB	Unpack and anchor the safe.	RU	Распакуйте и зафиксируйте сейф.
FR	Déballage et ancrage du coffre-fort.	SE	Packa upp och förankra kassaskåpet.
DE	Safe auspacken und verankern.	NO	Pakk ut safen og forankre den.
NL	De kluis uitpakken en verankeren.	DK	Udpakning og forankring af pengeskabet.
IT	Disimballare e fissare la cassaforte.	FI	Pura kassakaappi pakkauksesta ja kiinnitä se.
ES	Desembalar e instalación de la caja.	ID	Uraikan dan jangkar yang aman.
PT	Desembalar e ancorar o cofre.	CN	打开保险柜包装，将保险柜固定到位。
PL	Odpakuj i przymocuj sejf.		فك مواد التخزين وتثبيت الخزانة.

4

GB	Open with Master code.	RU	Откройте используя основной код.
FR	Ouverture avec un code maître.	SE	Öppna med huvudkod.
DE	Mit Mastercode öffnen.	NO	Åpne med masterkode.
NL	Openen met de mastercode.	DK	Åbn med masterkode.
IT	Apertura con codice master.	FI	Avaaminen pääkoodilla.
ES	Apertura con el código máster.	ID	Buka dengan kode Master.
PT	Abrir com o código principal.	CN	输入主密码，打开保险柜。
PL	Otwieranie przy pomocy kodu głównego (master).		فتح الخزانة بواسطة الكود الرئيسي سي.

5

GB	Open with User code.	RU	Откройте используя код пользователя.
FR	Ouverture avec un code utilisateur.	SE	Öppna med användarkod.
DE	Mit Benutzercode öffnen.	NO	Åpne med brukerkode.
NL	Openen met de gebruikerscode.	DK	Åbn med brugerkode.
IT	Apertura con codice utente.	FI	Avaaminen käyttäjäkoodilla.
ES	Apertura con el código de usuario.	ID	Buka dengan kode Pengguna.
PT	Abrir com o código de utilizador.	CN	输入用户密码，打开保险柜。
PL	Otwieranie przy pomocy kodu użytkownika.		فتح الخزانة بواسطة كود المستخدم.

5

GB	Setting new master code.	RU	Установка нового основного кода.
FR	Définition d'un nouveau code maître.	SE	Ställa in ny huvudkod.
DE	Neuen Mastercode festlegen.	NO	Stille inn en ny masterkode.
NL	Nieuwe mastercode instellen.	DK	Indstilling af ny masterkode.
IT	Impostazione nuovo codice master.	FI	Uuden pääkoodin määrittäminen.
ES	Configuración del nuevo código máster.	ID	Pengaturan kode master baru.
PT	Definir o novo código principal.	CN	设置新的主密码。
PL	Ustawianie nowego kodu głównego (master).		إعداد كود رئيسي سي جديد.

6

GB	Setting new user code.	RU	Установка кода нового пользователя.
FR	Définition d'un nouveau code utilisateur.	SE	Ställa in ny användarkod.
DE	Neuen Benutzercode festlegen.	NO	Stille inn en ny brukerkode.
NL	Nieuwe gebruikerscode instellen.	DK	Indstilling af ny brukerkode.
IT	Impostazione nuovo codice utente.	FI	Uuden käyttäjäkoodin määrittäminen.
ES	Configuración del nuevo código de usuario.	ID	Pengaturan kode pengguna baru.
PT	Definir o novo código do utilizador.	CN	设置新的用户密码。
PL	Ustawianie nowego kodu użytkownika.		إعداد كود جديد للمستخدم.

7

GB	Setting time and date.	RU	Установка времени и даты.
FR	Réglage de l'heure et de la date.	SE	Ställa in tid och datum.
DE	Uhrzeit und Datum einstellen.	NO	Stille klokkeslett og dato.
NL	Tijd en datum instellen.	DK	Indstilling af tid og dato.
IT	Impostazione data e ora.	FI	Kellonajan ja päivämäärän asettaminen.
ES	Configuración de la fecha y la hora.	ID	Pengaturan waktu dan tanggal.
PT	Definir a hora e a data.	CN	设置时间和日期。
PL	Ustawianie czasu oraz daty.		ضبط الوقت والتاريخ.

8



9

GB	Test and replacing the batteries.	RU	Проверка и замена аккумуляторов.
FR	Test et remplacement des piles.	SE	Testa och byta batterier.
DE	Batterien prüfen und wechseln.	NO	Teste og skifte batteriene.
NL	De batterijen testen en vervangen.	DK	Test og udskiftning af batterierne.
IT	Verifica e sostituzione delle batterie.	FI	Testi ja paristojen vaihtaminen.
ES	Prueba y sustitución de las pilas.	ID	Tes dan ganti baterai.
PT	Testar e substituir as baterias.	CN	测试并更换电池。
PL	Test oraz wymiana baterii.		فحص البطاريات واستبدالها.

10

GB	No battery power.	RU	Нет питания аккумулятора.
FR	Pile déchargée.	SE	Ingen batterikraft.
DE	Keine Batterieleistung.	NO	Batteriet er utladet.
NL	Batterij leeg.	DK	Batteriet er tomt.
IT	Batteria scarica.	FI	Akussa ei ole virtaa.
ES	Sin alimentación por batería.	ID	Tidak ada daya baterai.
PT	Sem bateria.	CN	电池电量耗尽。
PL	Brak zasilania z baterii.		البطارية فارغة.

11

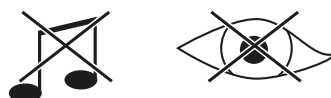

12

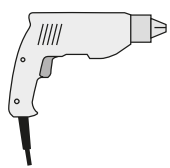
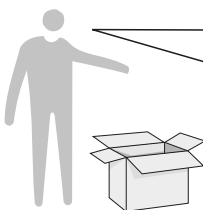
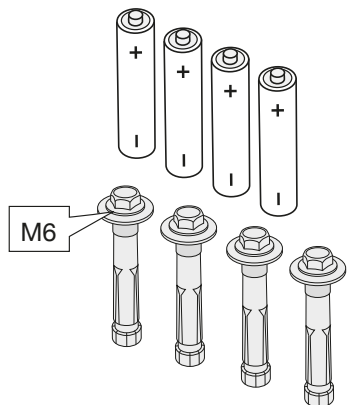
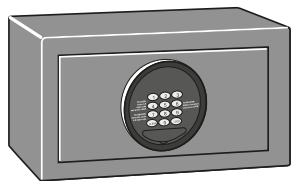
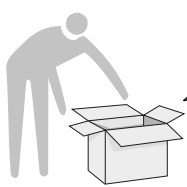

10 mm

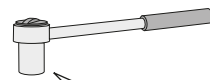
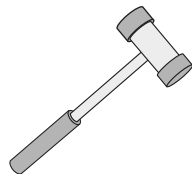
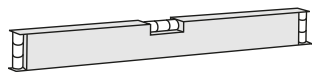
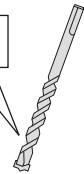

10 mm

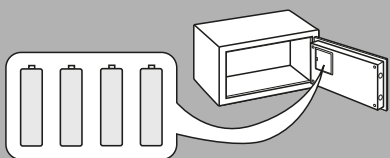

1

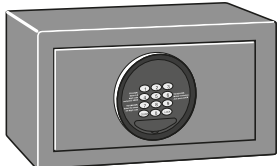

2

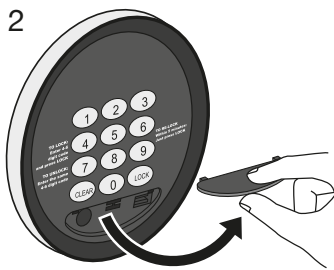

3



4



5

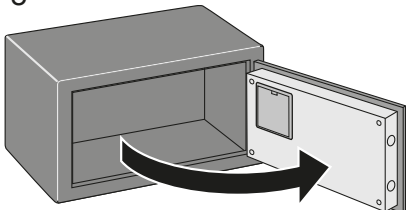

6

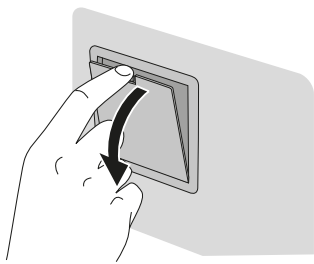

7

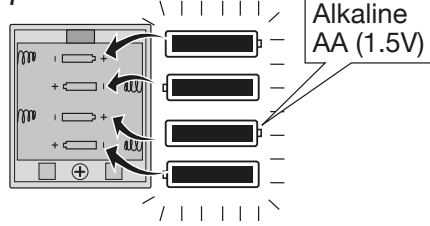

Alkaline AA (1.5V)

8

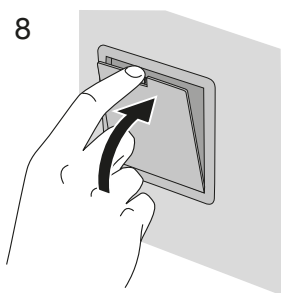

9



10



11



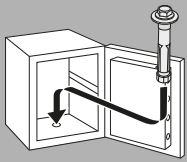

GB The safe must be anchored when in use.
 FR Le coffre doit être ancré.
 DE Wenn der Safe verwendet wird, muss er verankert sein.
 NL De kluis moet tijdens gebruik verankerd zijn.
 IT La cassaforte deve essere fissata durante l'uso.
 ES La caja debe anclarse al usarla.
 PT O cofre tem de encontrar-se fixado quando em utilização.
 PL Sejf jeżeli jest używany musi być zamocowany.

RU Сейф должен быть укреплен перед использованием.
 SE Kassaskåpet måste vara förankrat när det används.
 NO Safen må være forankret når den er i bruk.
 DK Pengeskabet skal være fastgjort, når det er i brug.
 FI Kassakaapin on oltava käytön aikana kiinnitettyinä.
 ID Pengaman harus ditanamkan pada saat digunakan.
 CN 使用中的保險櫃必須固定在某個位置。
 يجب أن تكون الخزنة ثابتة أثناء الاستخدام.

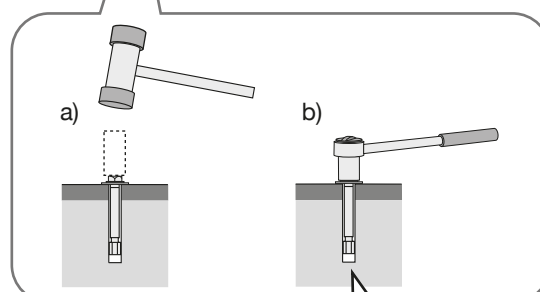
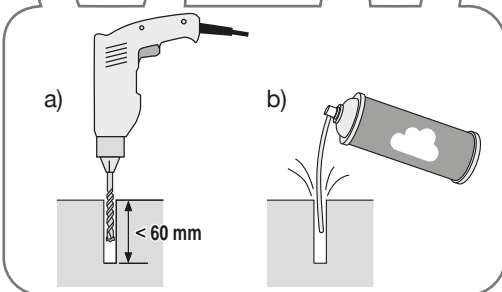
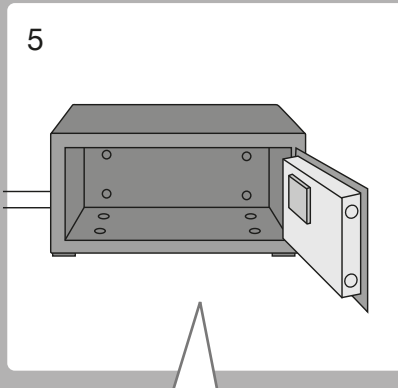
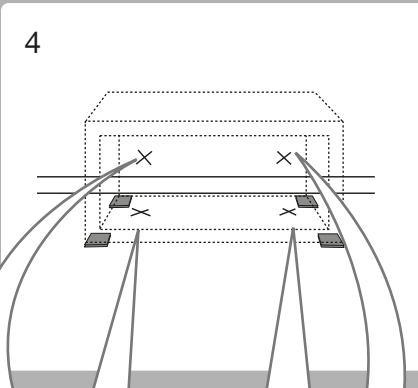
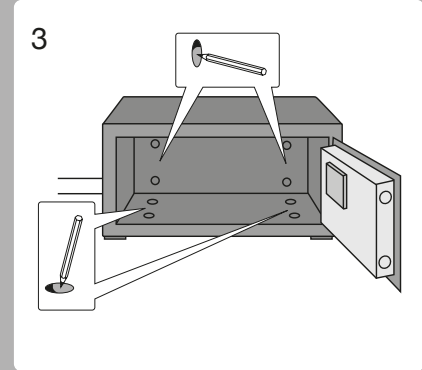
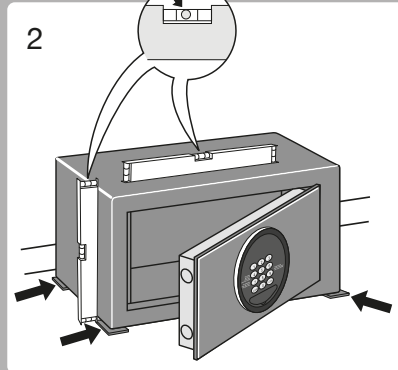
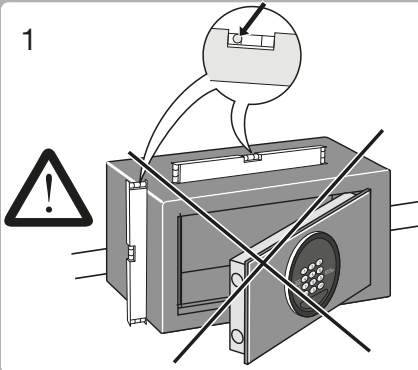

GB IMPORTANT:
 For a compliant fixing, the expansion bolt supplied with the safe must be fixed in a concrete compressive support of 25 MPa and the tightening torque must be of 50 Nm.

IT IMPORTANTE:
 Per un fissaggio conforme, il bullone di espansione in dotazione con la cassaforte deve essere fissato su un supporto compresso di calcestruzzo a 25 MPa con una coppia di serraggio di 50 Nm.

RU ВАЖНО:
 Болт распорный, входящий в комплект сейфа, в соответствии с фиксацией должен быть механически закреплён в бетон по прочности на сжатие до 25 МПа, и момент затяжки болта должен быть 50 Нм.

FI TÄRKEÄÄ:
 Jotta kiinnitys olisi asianmukainen, kassakaapin mukana toimitettu levytyspultti on kiinnitettävä 25 MPa:n betoniin puristusutkeen ja kiristysmomentin on oltava 50 Nm.

FR IMPORTANT:
 Pour une fixation conforme aux normes, le boulon expansible fourni avec le coffre doit être fixé dans un support en béton présentant une compression de 25MPa en appliquant un couple de serrage de 50 Nm.

ES IMPORTANTE:
 Para obtener una fijación conforme, se debe fijar el perno de expansión suministrado con la caja en un soporte de compresión de hormigón de 25 MPa, mientras que el par de apriete debe ser de 50 Nm.

SE VIKTIGT:
 För godkänd förankring måste den medföljande expanderbulten fästas i ett betongstöd med en kompressionshållfasthet på 25 MPa och åtdragningsmomentet måste vara 50 Nm.

ملحوظة هام:
 للتثبيت على الخرسانة، يجب تثبيت بولت التوسيع المرفق مع الخزانة في دعامة إسمنتية ضغطها 25 ميجا باسكال ويجب أن يكون عزم التثبيت 50 متر نيوتن.

DE WICHTIG:
 Für eine normenkonforme Befestigung müssen die mit dem Safe gelieferten Bolzen in einer Betondruckhalter von 25 MPa befestigt werden und der Anzugsmoment muss 50 Nm betragen.

PT IMPORTANTE:
 Para uma fixação conforme, o chumbador de unha fornecido com o cofre deve ser fixado num suporte compressivo de betão de 25 MPa e o binário de aperto deve ser de 50 Nm.

NO VIKTIG:
 For godkjent innfesting må ekspansjonsboltene som leveres med safen festes i betong med en kompresjonsstyrke på 25 MPa og et tittrekingsmoment på minst 50 Nm.

ID PENTING:
 Untuk memperlakukannya, baut ekspansi disertakan dengan aman harus tetap dalam dukungan tekanan beton 25 MPa dan torsi pengencangan harus di 50 Nm.

NL BELANGRIJK:
 Voor een conforme installatie moet de bij de safe geleverde expansiebout bevestigd worden in een betonnen druksteun van 25 MPa met een aanhaalmoment van 50 Nm.

PL IWAŻNE:
 Aby montaż był poprawny, śrubę rozporową dostarczoną razem z sejfem należy wprowadzić do betonowej podstawy odpornej na nacisk 25 MPa, moment dokręcenia musi wynosić 50 Nm.

DK VIKTIGT:
 For at pengeskabet er fastgjort korrekt, skal den medfølgende ekspansionsbolt være fastgjort i et betunderlag med et tryk på 25 MPa, og tilspændingsmomentet skal være 50 Nm.

CN 重要信息:
 为了符合锚固要求，随保险柜提供的膨胀螺栓必须固定在具有 25 MPa 压缩支持力的混凝土面上，拧紧力矩必须为 50NM-

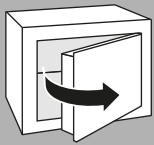

GB Open with Master code.
 FR Ouverture avec un code maître.
 DE Mit Mastercode öffnen.
 NL Openen met de mastercode.
 IT Apertura con codice master.
 ES Apertura con el código máster.
 PT Abrir com o código principal.
 PL Otwieranie przy pomocy kodu głównego (master).

RU Откройте используя основной код.
 SE Öppna med huvudkod.
 NO Åpne med masterkode.
 DK Åbn med masterkode.
 FI Avaaminen pääkoodilla.
 ID Buka dengan kode Master.
 CN 输入主密码，打开保险柜。
 فتح الخزانة بواسطة الكود الرئيسي

1

??-??-??-??

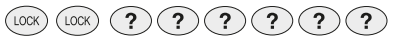
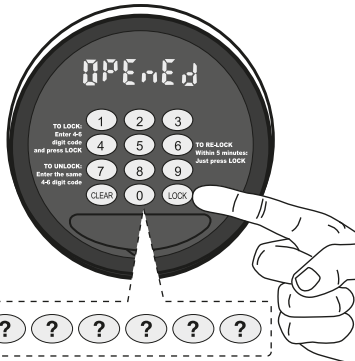

2

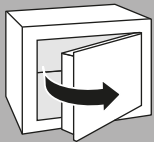
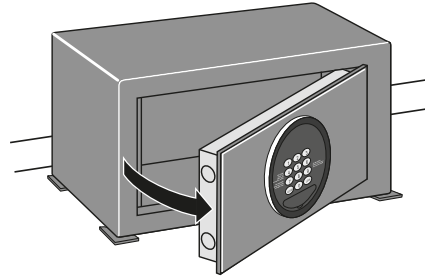

GB Open with User code.
 FR Ouverture avec un code utilisateur.
 DE Mit Benutzercode öffnen.
 NL Openen met de gebruikerscode.
 IT Apertura con codice utente.
 ES Apertura con el código de usuario.
 PT Abrir com o código de utilizador.
 PL Otwieranie przy pomocy kodu użytkownika.

RU Откройте используя код пользователя.
 SE Öppna med användarkod.
 NO Åpne med brukerkode.
 DK Åbn med brugerkode.
 FI Avaaminen käyttäjäkoodilla.
 ID Buka dengan kode Pengguna.
 CN 输入用户密码，打开保险柜。
 فتح الخزانة بواسطة كود المستخدم

1

??-??-??-??

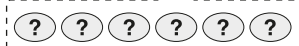
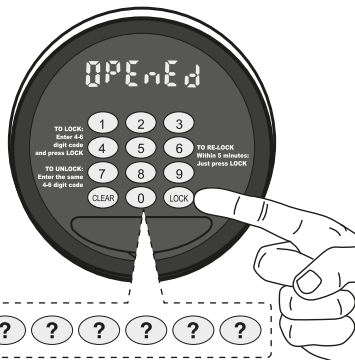

2

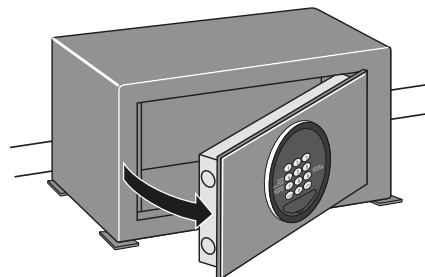

GB Close the safe.
 FR Fermeture du coffre.
 DE Tresor schließen.
 NL De kluis sluiten.

IT Chiusura della cassaforte.
 ES Cierre de la caja.
 PT Fechar o cofre.
 PL Zamykanie sejfów.

RU Закройте сейф.
 SE Stänga kassaskåpet.
 NO Lukke safen.
 DK Luk pengeskabet.

FI Kassakaapin sulkeminen.
 ID Tutup dengan aman.
 CN 关闭保险柜。
 إغلاق الخزانة

1

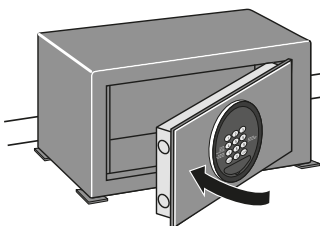

2

5 min

5 min

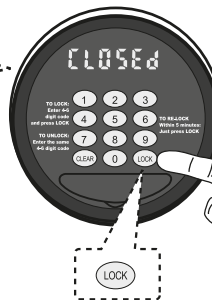

??-??-??-??

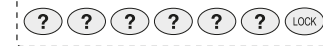
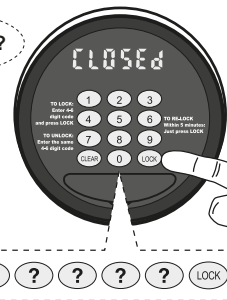

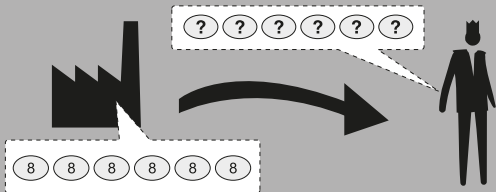

GB Setting new master code.
 FR Définition d'un nouveau code maître.
 DE Neuen Mastercode festlegen.
 NL Nieuwe mastercode instellen.
 IT Impostazione nuovo codice master.
 ES Configuración del nuevo código máster.
 PT Definir o novo código principal.
 PL Ustawianie nowego kodu głównego (master).

RU Установка нового основного кода.
 SE Ställa in ny huvudkod.
 NO Stille inn en ny masterkode.
 DK Indstilling af ny masterkode.
 FI Uuden pääkoodin määrittäminen.
 ID Pengaturan kode master baru.
 CN 设置新的主密码。
 إعداد كود رئيسي جديد.

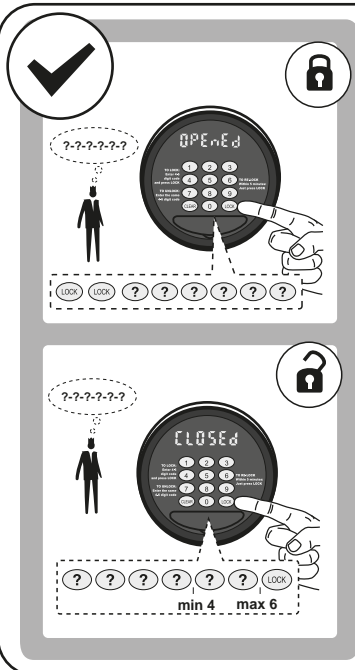
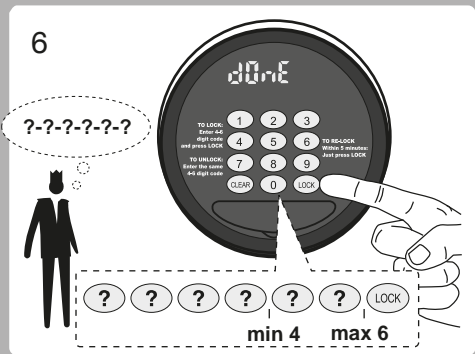
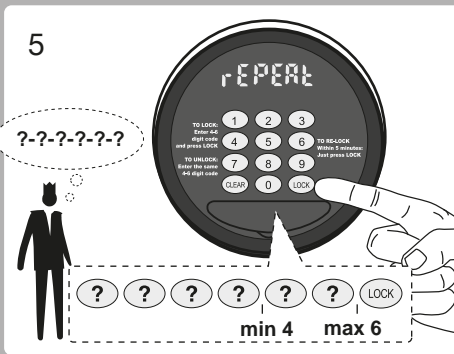
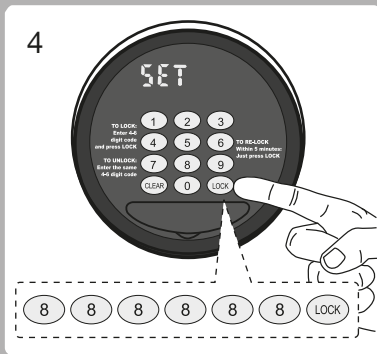
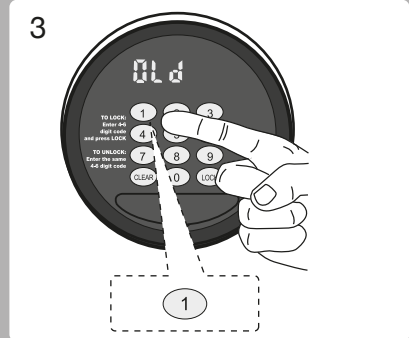
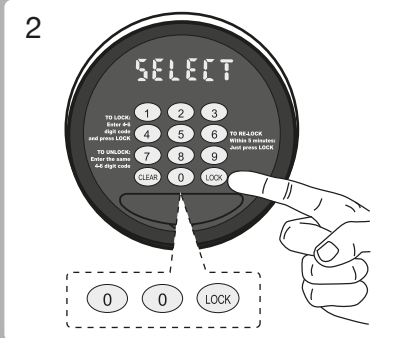
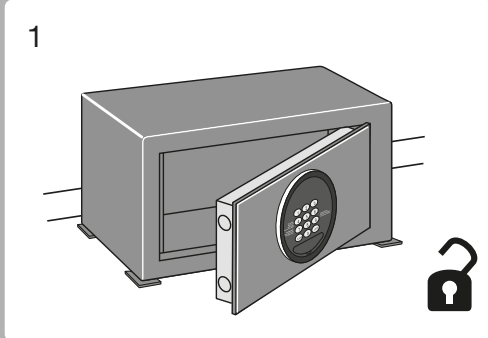

GB To check that your PIN code has been accepted operate the lock three times without closing the door. If unsure repeat the steps above.
 FR Pour vérifier que votre code PIN a été accepté, faites fonctionner la serrure trois fois sans fermer la porte. En cas de doute, répétez les étapes précédentes.
 DE Um sicherzustellen, dass Ihr PIN-Code akzeptiert wurde, schließen Sie das Schloss dreimal hintereinander ab und auf, ohne die Tür zu schließen. Wenn dies nicht reibungslos funktioniert, wiederholen Sie die o. g. Schritte.
 NL Controleer of uw pincode is aanvaard door het slot drie keer te bedienen zonder de deur te sluiten. Doorloop bij twijfel bovenstaande stappen opnieuw.
 IT Per controllare che il codice PIN sia stato accettato, azionare la serratura tre volte senza chiudere la porta. In caso di dubbi, ripetere le operazioni precedenti.
 ES Para comprobar que su código PIN ha sido aceptado, active la cerradura tres veces sin cerrar la puerta. En caso de duda, repita los pasos anteriores.
 PT Para se certificar de que o seu código PIN foi aceite, acione a fechadura três vezes sem fechar a porta. Caso não tenha a certeza, repita os passos acima.
 PL Aby sprawdzić czy kod PIN został zaakceptowany, należy uruchomić zamek trzy razy bez zamykania drzwi sejfów. W przypadku braku pewności należy powtórzyć powyższe kroki.
 RU Для того, чтобы убедиться, что Ваш PIN код был принят проверти замок три раза не закрывая дверь. Если вы все еще неуверенны, повторите вышеуказанные шаги.
 SE För att kontrollera att PIN-koden är godkänd ska du använda låset tre gånger utan att stänga dörren. Upprepa ovanstående steg om du är osäker.
 NO Kontroller at PIN-koden er registrert ved å bruke låsen tre ganger uten å lukke døren. Hvis du er usikker, gjentar du trinnene ovenfor.
 DK Afprøv pinkoden på låsen tre gange uden at lukke døren for at kontrollere, om pinkoden er accepteret. Gentag ovenstående trin, hvis du ikke er sikker.
 FI Tarkista, että PIN-koodisi on hyväksytty, käyttämällä lukkoa kolme kertaa ovea sulkematta. Jos olet epävarma, toista edellä kuvatut vaiheet.
 ID Untuk memeriksa kode PIN Anda telah diterima, operasikan kunci tiga kali tanpa menutup pintu. Apabila kurang yakin, ulangi langkah-langkah tersebut di atas.
 CN 要检查 PIN 码是否设置成功, 请在不关柜门的情况下, 开开锁三次。如果不确定, 请重复以上步骤。

Error!

1 x Error = 🎵 🎵 🎵

2 x Error = 🎵 🎵 🎵 🎵

3 x Error = 🎵 🎵 🎵 🎵 🎵 5 min

HOLD 05

لتحقق من قبول كود PIN الخاص بك، قم بتشغيل القفل ثلاث مرات دون إغلاق الباب. في حالة عدم التأكد، تكرر الخطوات السابقة.

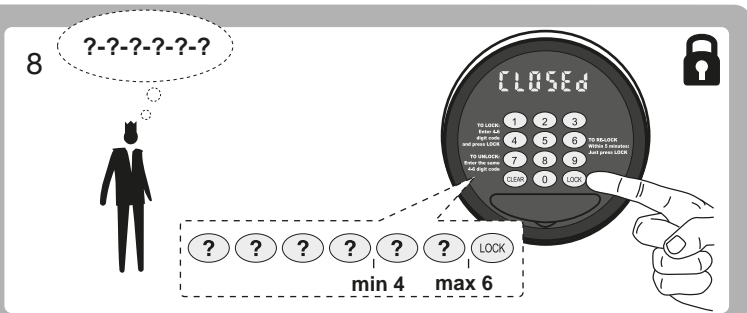
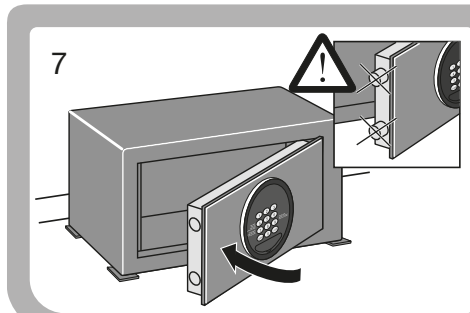

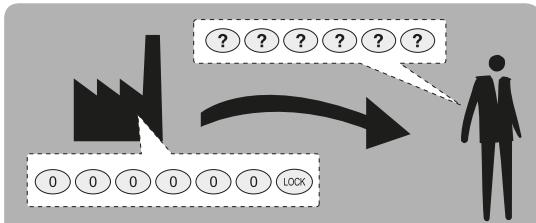

GB Setting new user code.
 FR Définition d'un nouveau code utilisateur.
 DE Neuen Benutzercode festlegen.
 NL Nieuwe gebruikerscode instellen.
 IT Impostazione nuovo codice utente.
 ES Configuración del nuevo código de usuario.
 PT Definir o novo código do utilizador.
 PL Ustawienie nowego kodu użytkownika.

RU Установка кода нового пользователя.
 SE Ställa in ny användarkod.
 NO Stille inn en ny brukerkode.
 DK Indstilling af ny brugerkode.
 FI Uuden käyttäjäkoodin määrittäminen.
 ID Pengaturan kode pengguna baru.
 CN 设置新的用户密码。
 إعداد كود جديد للمستخدم.

1

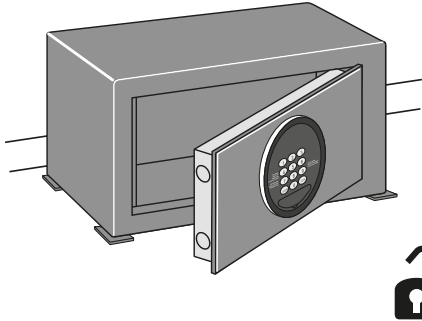

2

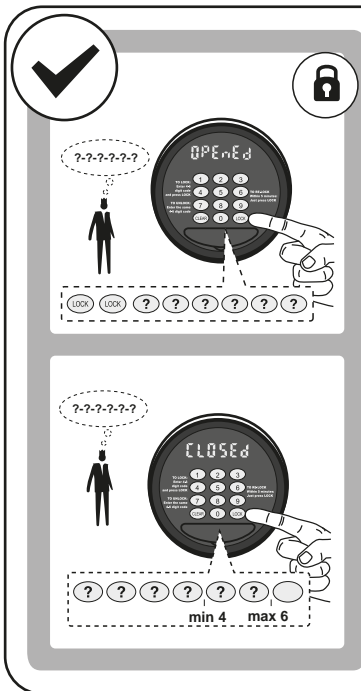
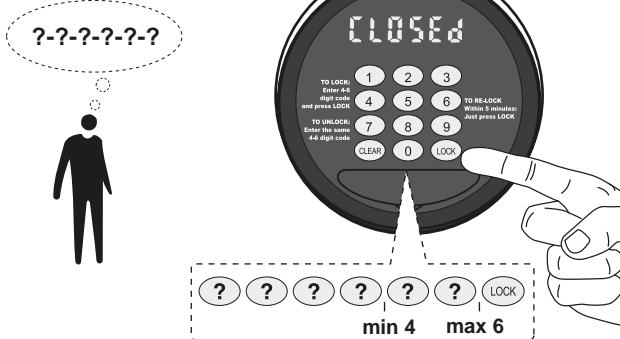

GB To check that your PIN code has been accepted operate the lock three times without closing the door. If unsure repeat the steps above.
 FR Pour vérifier que votre code PIN a été accepté, faites fonctionner la serrure trois fois sans fermer la porte. En cas de doute, répétez les étapes précédentes.
 DE Um sicherzustellen, dass Ihr PIN-Code akzeptiert wurde, schließen Sie das Schloss dreimal hintereinander ab und auf, ohne die Tür zu schließen. Wenn dies nicht reibungslos funktioniert, wiederholen Sie die o. g. Schritte.
 NL Controleer of uw pincode is aanvaard door het slot drie keer te bedienen zonder de deur te sluiten. Doorloop bij twijfel bovenstaande stappen opnieuw.
 IT Per controllare che il codice PIN sia stato accettato, azionare la serratura tre volte senza chiudere la porta. In caso di dubbi, ripetere le operazioni precedenti.
 ES Para comprobar que su código PIN ha sido aceptado, active la cerradura tres veces sin cerrar la puerta. En caso de duda, repita los pasos anteriores.
 PT Para se certificar de que o seu código PIN foi aceite, acione a fechadura três vezes sem fechar a porta. Caso não tenha a certeza, repita os passos acima.
 PL Aby sprawdzić czy kod PIN został zaakceptowany, należy uruchomić zamek trzy razy bez zamykania drzwi sejfów. W przypadku braku pewności należy powtórzyć powyższe kroki.
 RU Для того, чтобы убедиться, что Ваш PIN код был принят проверти замок три раза не закрывая дверь. Если вы все еще неуверенны, повторите вышеуказанные шаги.
 SE För att kontrollera att PIN-koden är godkänd ska du använda låset tre gånger utan att stänga dörren. Upprepa ovanstående steg om du är osäker.
 NO Kontroller at PIN-koden er registrert ved å bruke låsen tre ganger uten å lukke døren. Hvis du er usikker, gjentar du trinnene ovenfor.
 DK Afprøv pinkoden på låsen tre gange uden at lukke døren for at kontrollere, om pinkoden er accepteret. Gentag ovenstående trin, hvis du ikke er sikker.
 FI Tarkista, että PIN-koodisi on hyväksytty, käyttämällä lukkoa kolme kertaa ovea sulkematta. Jos olet epävarma, toista edellä kuvatut vaiheet.
 ID Untuk memeriksa kode PIN Anda telah diterima, operasikan kunci tiga kali tanpa menutup pintu. Apabila kurang yakin, ulangi langkah-langkah tersebut di atas.
 CN 要检查PIN 码是否设置成功, 请在不关柜门的情况下, 开开锁三次。如果不确定, 请重复以上步骤。

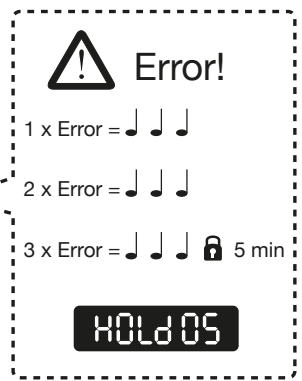

التحقق من قبول كود PIN الخاص بك، قم بتشغيل القفل ثلاث مرات دون إغلاق الباب، في حالة عدم التأكد، كرر الخطوات السابقة.

3

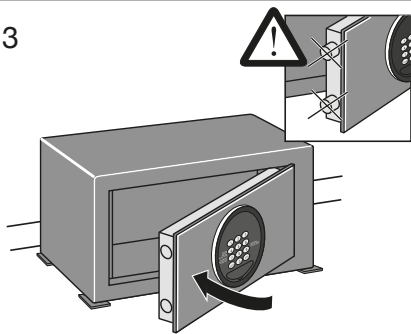

4

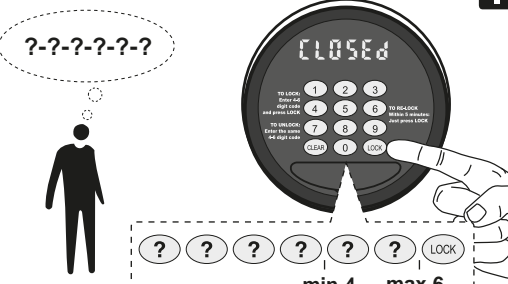



GB Setting time and date.
 FR Réglage de l'heure et de la date.
 DE Uhrzeit und Datum einstellen.
 NL Tijd en datum instellen.
 IT Impostazione data e ora.
 ES Configuración de la fecha y la hora.
 PT Definir a hora e a data.
 PL Ustawianie czasu oraz daty.

RU Установка времени и даты.
 SE Ställa in tid och datum.
 NO Stille klokkeslett og dato.
 DK Indstilling af tid og dato.
 FI Kellonajan ja päivämäärän asettaminen.
 ID Pengaturan waktu dan tanggal.
 CN 设置时间和日期。
 ضبط الوقت وال تاريخ.

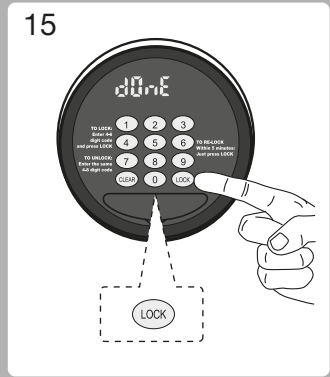
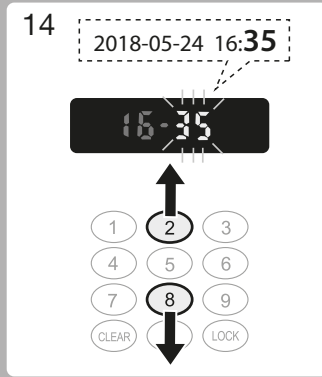
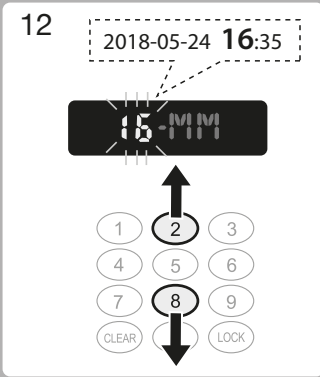
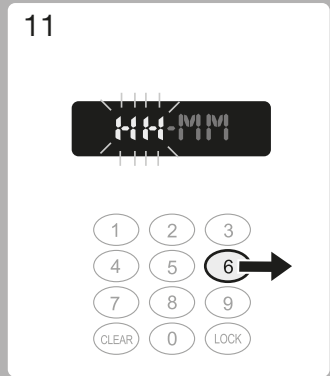
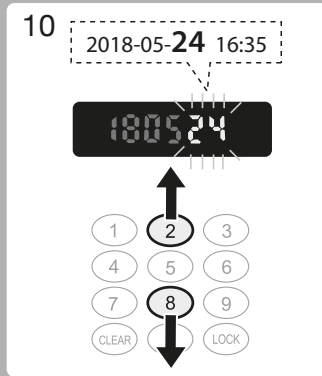
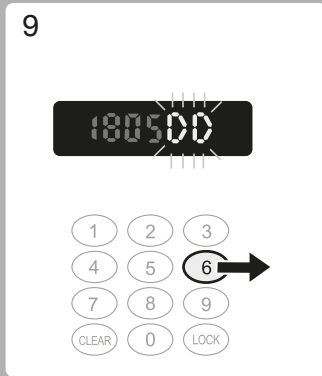
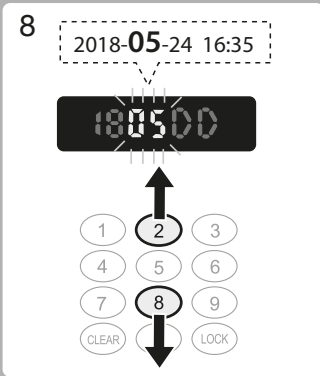
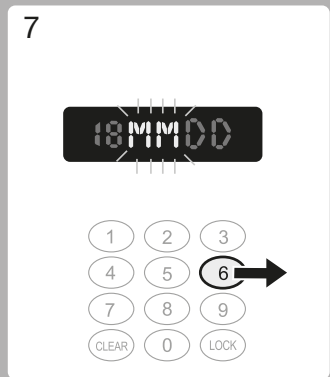
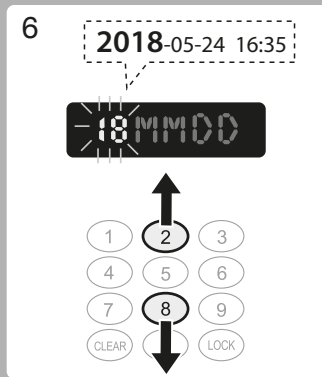
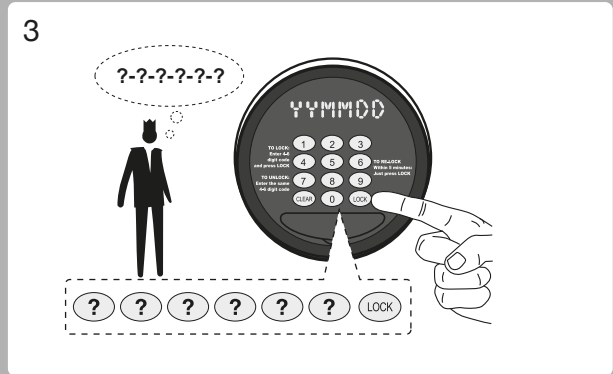
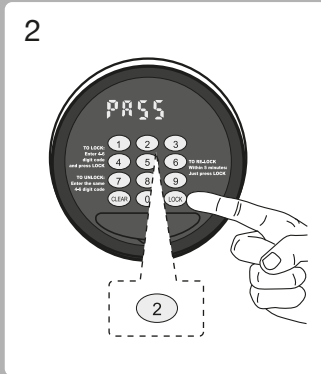
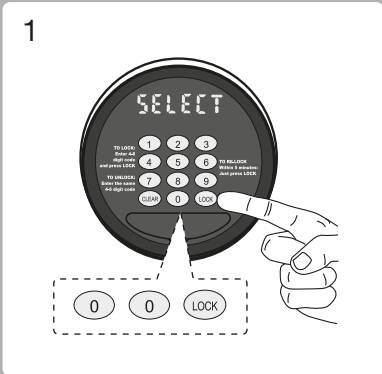

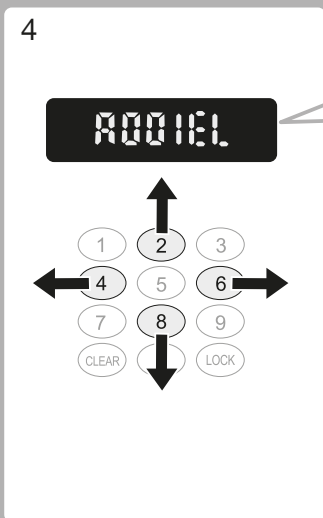
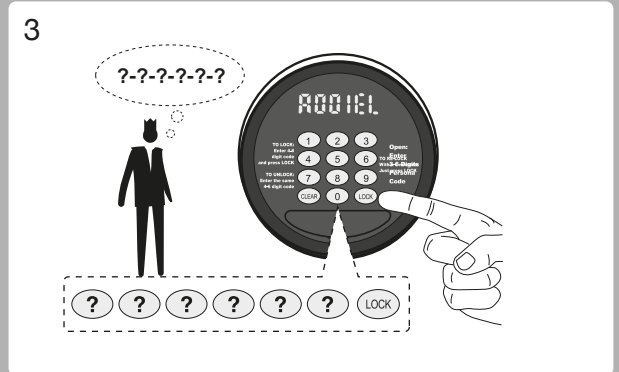
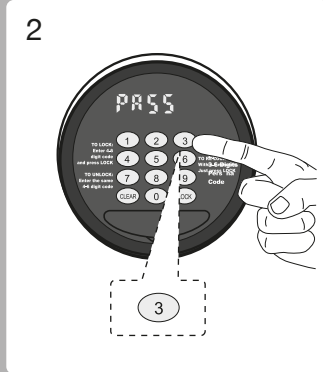
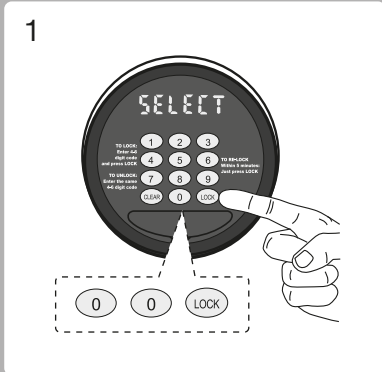
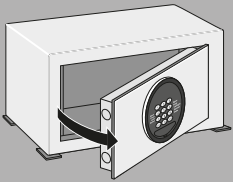

A001EL	YYMMDD	HH--MM	4-6 digital code
A002EU	YYMMDD	HH--MM	4-6 digital code
A003oL	YYMMDD	HH--MM	oL
A004oU	YYMMDD	HH--MM	oU

A200EL	YYMMDD	HH--MM	4-6 digital code

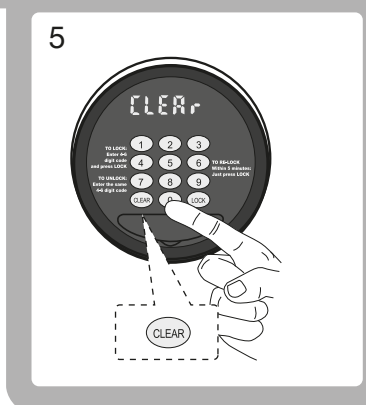
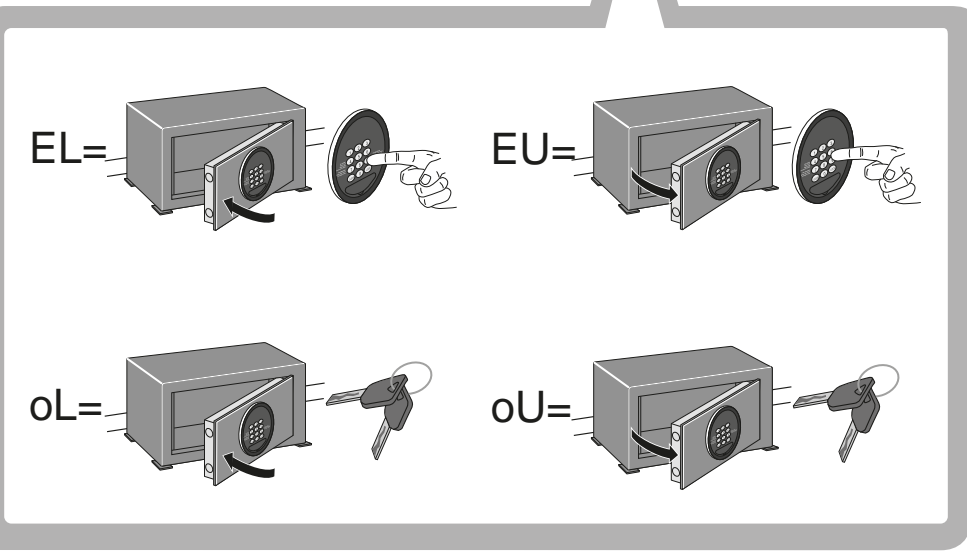

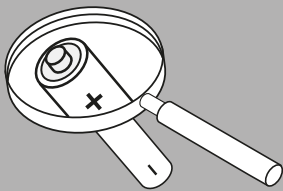

- | | |
|-------------------------|----------------------------|
| GB Battery test. | RU Проверка аккумуляторов. |
| FR Test des piles. | SE Batteritest. |
| DE Batterieprüfung | NO Batteritest. |
| NL Batterijtest. | DK Batteritest. |
| IT Test della batteria. | FI Paristotesti. |
| ES Prueba de las pilas. | ID Tes baterai. |
| PT Teste da bateria. | CN 电池测试 |
| PL Test baterii. | فحص البطارية |

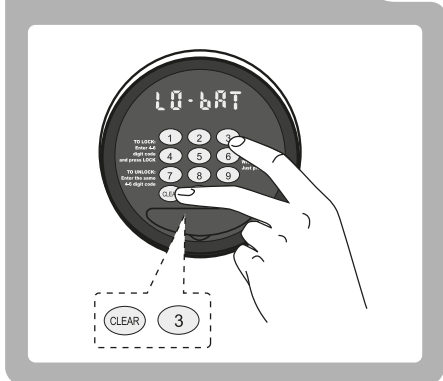

LO-BAT

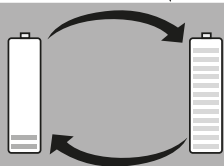

- | | |
|-----------------------------|--------------------------|
| GB Low battery. | RU Аккумулятор разряжен. |
| FR Pile faible. | SE Låg batterinivå. |
| DE Niedriger Batteriestand. | NO Lavt batterinivå. |
| NL Batterij bijna leeg. | DK Lav batteristand. |
| IT Batteria in esaurimento. | FI Akun varaus vähissä. |
| ES Bateria agotada. | ID Baterai lemah. |
| PT Bateria fraca. | CN 电池电量低 |
| PL Niski poziom baterii. | شحن البطارية ضعيف. |

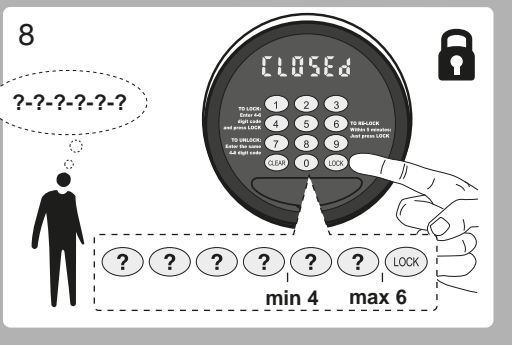
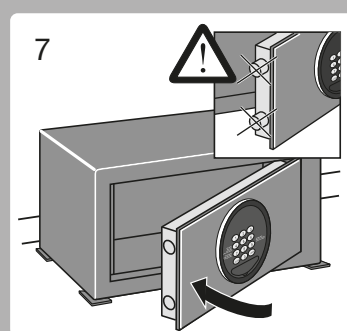
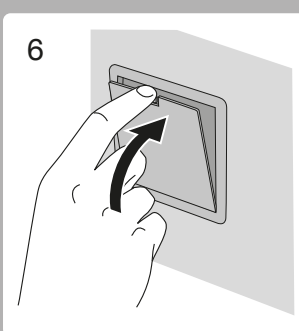
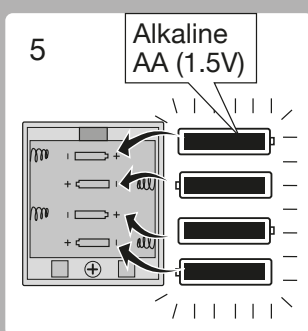
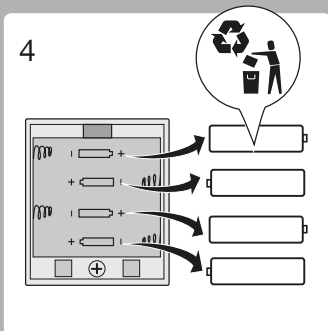
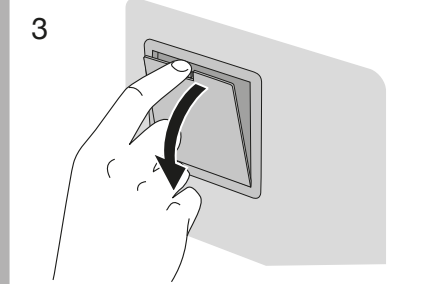
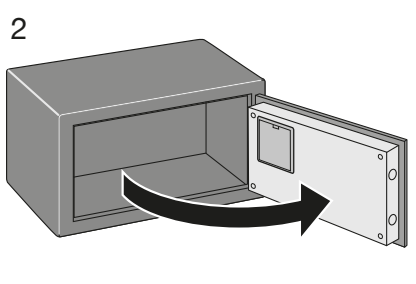
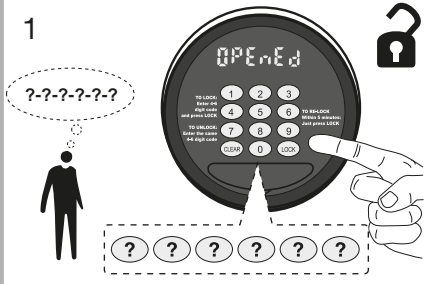

- | | |
|---|---|
| GB Setting new user code. | GB Setting time and date. |
| FR Définition d'un nouveau code utilisateur. | FR Réglage de l'heure et de la date. |
| DE Neuen Benutzercode festlegen. | DE Uhrzeit und Datum einstellen. |
| NL Nieuwe gebruikerscode instellen. | NL Tijd en datum instellen. |
| IT Impostazione nuovo codice utente. | IT Impostazione data e ora. |
| ES Configuración del nuevo código de usuario. | ES Configuración de la fecha y la hora. |
| PT Definir o novo código do utilizador. | PT Definir a hora e a data. |
| PL Ustawienie nowego kodu użytkownika. | PL Ustawienie czasu oraz daty. |
| RU Установка кода нового пользователя. | RU Установка времени и даты. |
| SE Ställa in ny användarkod. | SE Ställa in tid och datum. |
| NO Stille inn en ny brukerkode. | NO Stille klokkeslett og dato. |
| DK Indstilling af ny brugerkode. | DK Indstilling af tid og dato. |
| FI Uuden käyttäjäkoodin määrittäminen. | FI Kellonajan ja päivämäärän asettaminen. |
| ID Pengaturan kode pengguna baru. | ID Pengaturan waktu dan tanggal. |
| CN 设置新的用户密码。 | CN 设置时间和日期。 |
| اعداد كود جديد للمستخدم. | ضبط الوقوت والتاريخ. |

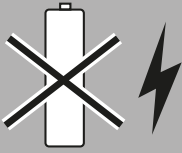

GB No battery power.
FR Pile déchargée.
DE Keine Batterieleistung.
NL Batterij leeg.
IT Batteria scarica.
ES Sin alimentación por batería.
PT Sem bateria.
PL Brak zasilania z baterii.

RU Нет питания аккумулятора.
SE Ingen batterikraft.
NO Batteriet er utladet.
DK Batteriet er tomt.
FI Akussa ei ole virtaa.
ID Tidak ada daya baterai.
CN 电池电量耗尽。
البطارية فارغة.

1



2

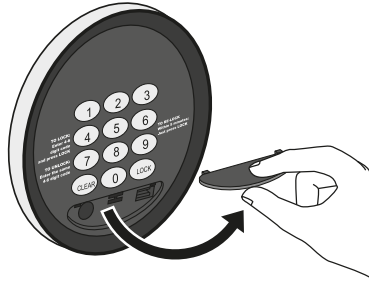

3



4

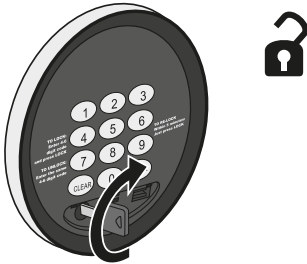

5

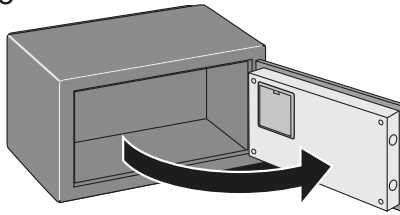

6

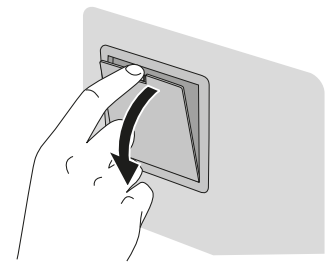

7

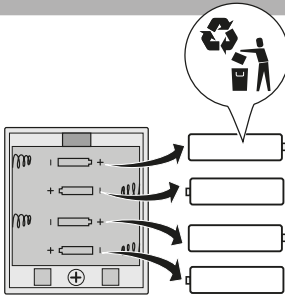

8

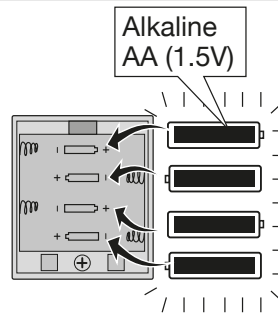

9

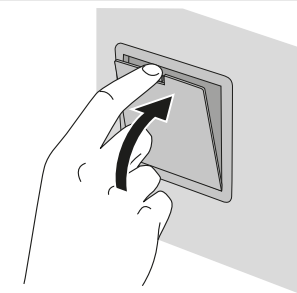

10



11

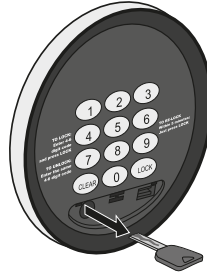

12



13

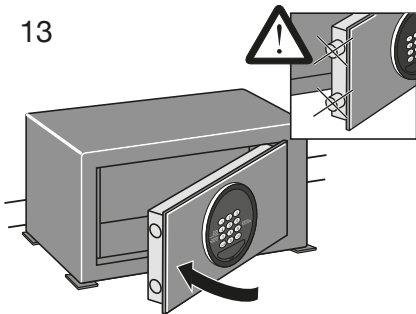

GB Setting new user code.
FR Définition d'un nouveau code utilisateur.
DE Neuen Benutzercode festlegen.
NL Nieuwe gebruikerscode instellen.
IT Impostazione nuovo codice utente.
ES Configuración del nuevo código de usuario.
PT Definir o novo código do utilizador.
PL Ustawienie nowego kodu użytkownika.
RU Установка кода нового пользователя.
SE Ställa in ny användarkod.
NO Stille inn en ny brukerkode.
DK Indstilling af ny brugerkode.
FI Uuden käyttäjäkoodin määrittäminen.
ID Pengaturan kode pengguna baru.
CN 设置新的用户密码。
اعداد كود جديد للمستخدم.

GB Setting time and date.
FR Réglage de l'heure et de la date.
DE Uhrzeit und Datum einstellen.
NL Tijd en datum instellen.
IT Impostazione data e ora.
ES Configuración de la fecha y la hora.
PT Definir a hora e a data.
PL Ustawianie czasu oraz daty.
RU Установка времени и даты.
SE Ställa in tid och datum.
NO Stille klokkeslett og dato.
DK Indstilling af tid og dato.
FI Kellonajan ja päivämäärän asettaminen.
ID Pengaturan waktu dan tanggal.
CN 设置时间和日期。
ضبط الوقت والتاريخ.

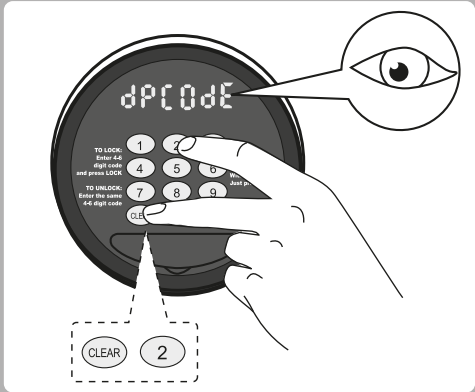
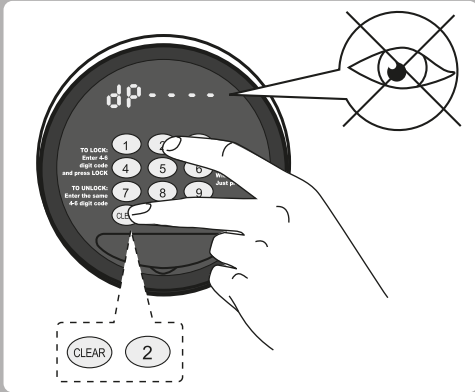
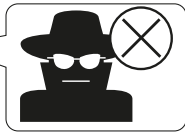
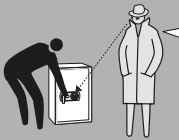
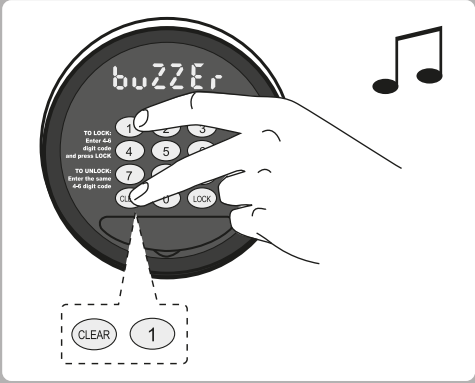
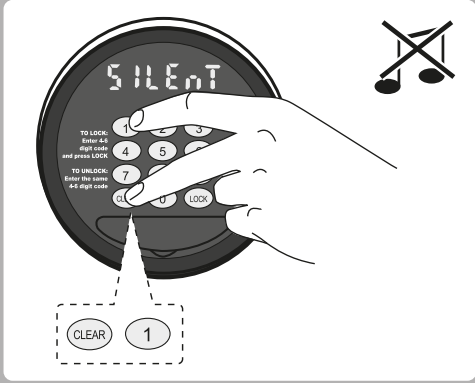

Chubbsafes
Trusted the world over.

www.chubbsafes.com

'Chubb' is owned by Chubb plc and is a registered trademark used under license