

CAMPANAS MURALES INVERTIDAS



- Fabricadas en acero inoxidable AISI 304 18/10 satinado.
- Campana soldada, con todas las aristas chafadas para una limpieza fácil y segura.
- Techo exterior construido en acero galvanizado.
- Drenaje para el aceite con tapón roscado.
- Anclaje a pared muy sólido, de fácil instalación (incluye tornillería y accesorios).
- Los modelos con regulación disponen de un plenum interior con trampillas ajustables individualmente.
- Los modelos superiores a 3 metros se suministran en dos piezas con un robusto kit de unión oculto y de fácil montaje.
- Incluye filtros de lamas en acero inoxidable AISI 430 de dimensiones estándar 490x490x50 mm.
- Luminarias opcionales, ver pág.150.

CAMPANA MURAL INVERTIDA

Dimensiones	Modelo
1000x1150x500	CMH11-100
1500x1150x500	CMH11-150
2000x1150x500	CMH11-200
2500x1150x500	CMH11-250
3000x1150x500	CMH11-300
3500x1150x500	CMH11-350
4000x1150x500	CMH11-400
4500x1150x500	CMH11-450
5000x1150x500	CMH11-500
5500x1150x500	CMH11-550
6000x1150x500	CMH11-600

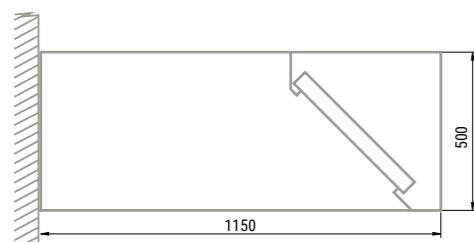

CAMPANA MURAL INVERTIDA CON PLENUM

Dimensiones	Modelo
1500x1150x725	CMH11-150H
2000x1150x725	CMH11-200H
2500x1150x725	CMH11-250H
3000x1150x725	CMH11-300H
3500x1150x725	CMH11-350H
4000x1150x725	CMH11-400H
4500x1150x725	CMH11-450H
5000x1150x725	CMH11-500H
5500x1150x725	CMH11-550H
6000x1150x725	CMH11-600H

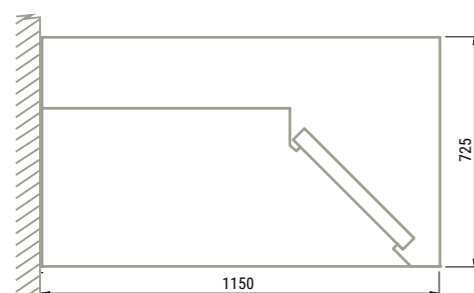

CAMPANA MURAL INVERTIDA CON PLENUM DE REGULACIÓN

Dimensiones	Modelo
1500x1150x725	CMH11-150P
2000x1150x725	CMH11-200P
2500x1150x725	CMH11-250P
3000x1150x725	CMH11-300P
3500x1150x725	CMH11-350P
4000x1150x725	CMH11-400P
4500x1150x725	CMH11-450P
5000x1150x725	CMH11-500P
5500x1150x725	CMH11-550P
6000x1150x725	CMH11-600P

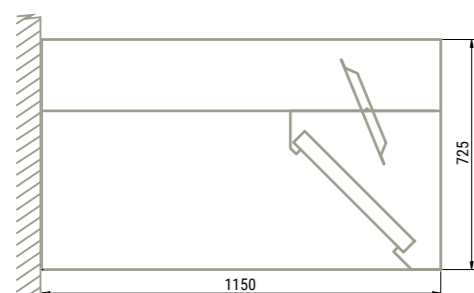

CAMPANAS MURALES INVERTIDAS PARA HORNOS



- Fabricadas en acero inoxidable AISI 304 18/10 satinado.
- Campana soldada, con todas las aristas chafadas para una limpieza fácil y segura.
- Techo exterior construido en acero galvanizado.
- Drenaje para el aceite con tapón roscado.
- Anclaje a pared muy sólido, de fácil instalación (incluye tornillería y accesorios).
- Los modelos con regulación disponen de un plenum interior con trampillas ajustables individualmente.
- Los modelos superiores a 3 metros se suministran en dos piezas con un robusto kit de unión oculto y de fácil montaje.
- Se incluyen filtros de lamas en acero inoxidable AISI 430 de dimensiones estándar 490x490x50 mm.
- Luminarias opcionales, ver pág.150.

CAMPANA MURAL PARA HORNOS

Dimensiones	Modelo
1000x1500x500	CMH15-100
1500x1500x500	CMH15-150
2000x1500x500	CMH15-200
2500x1500x500	CMH15-250
3000x1500x500	CMH15-300
3500x1500x500	CMH15-350
4000x1500x500	CMH15-400
4500x1500x500	CMH15-450
5000x1500x500	CMH15-500
5500x1500x500	CMH15-550
6000x1500x500	CMH15-600

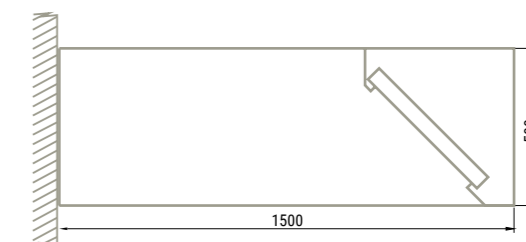

CAMPANA MURAL PARA HORNOS CON PLENUM

Dimensiones	Modelo
1500x1500x725	CMH15-150H
2000x1500x725	CMH15-200H
2500x1500x725	CMH15-250H
3000x1500x725	CMH15-300H
3500x1500x725	CMH15-350H
4000x1500x725	CMH15-400H
4500x1500x725	CMH15-450H
5000x1500x725	CMH15-500H
5500x1500x725	CMH15-550H
6000x1500x725	CMH15-600H

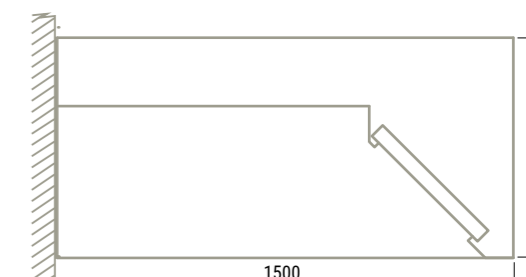

CAMPANA MURAL PARA HORNOS CON PLENUM DE REGULACIÓN

Dimensiones	Modelo
1500x1150x725	CMH15-150P
2000x1150x725	CMH15-200P
2500x1150x725	CMH15-250P
3000x1150x725	CMH15-300P
3500x1150x725	CMH15-350P
4000x1150x725	CMH15-400P
4500x1150x725	CMH15-450P
5000x1150x725	CMH15-500P
5500x1150x725	CMH15-550P
6000x1150x725	CMH15-600P

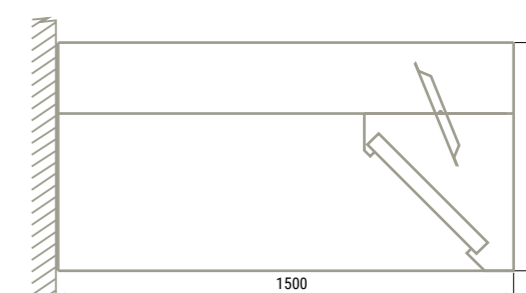

CAMPANAS MURALES INVERTIDAS COMPENSADAS



- Fabricadas en acero inoxidable AISI 304 18/10 satinado.
- Plenum de aportación lateral con rejilla incorporada.
- Campana soldada, con todas las aristas chafadas para una limpieza fácil y segura.
- Techo exterior construido en acero galvanizado.
- Drenaje para el aceite con tapón roscado.
- Anclaje a pared muy sólido, de fácil instalación (incluye tornillería y accesorios).
- Los modelos con regulación disponen de un plenum interior con trampillas ajustables individualmente.
- Los modelos superiores a 3 metros se suministran en dos piezas con un robusto kit de unión oculto y fácil montaje.
- Luminarias opcionales, ver pág. 150.
- Incluye filtros de lamas en acero inoxidable AISI 430 de dimensiones estándar 490x490x50 mm.

CAMPANA MURAL INVERTIDA COMPENSADA

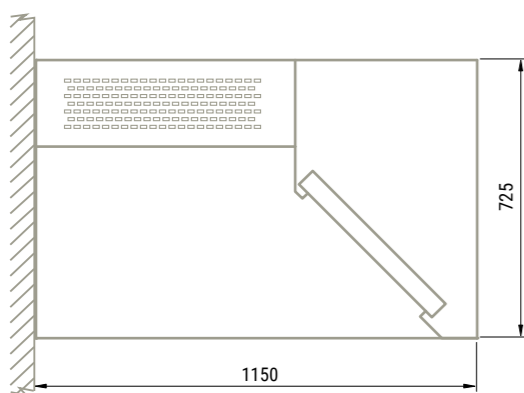

1mm	
Dimensiones	Modelo
1500x1150x725	CMHC11-150H
2000x1150x725	CMHC11-200H
2500x1150x725	CMHC11-250H
3000x1150x725	CMHC11-300H
3500x1150x725	CMHC11-350H
4000x1150x725	CMHC11-400H
4500x1150x725	CMHC11-450H
5000x1150x725	CMHC11-500H
5500x1150x725	CMHC11-550H
6000x1150x725	CMHC11-600H

CAMPANA MURAL INVERTIDA COMPENSADA CON PLENUM DE REGULACIÓN

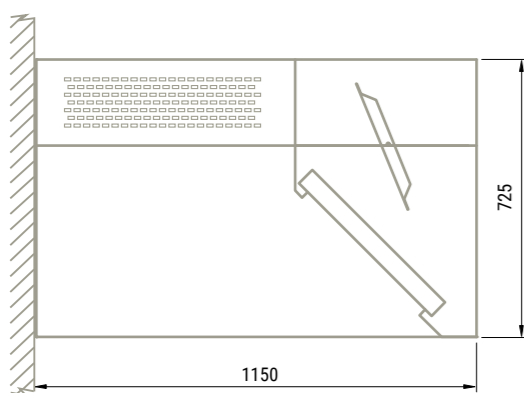

1mm	
Dimensiones	Modelo
1500x1150x725	CMHC11-150P
2000x1150x725	CMHC11-200P
2500x1150x725	CMHC11-250P
3000x1150x725	CMHC11-300P
3500x1150x725	CMHC11-350P
4000x1150x725	CMHC11-400P
4500x1150x725	CMHC11-450P
5000x1150x725	CMHC11-500P
5500x1150x725	CMHC11-550P
6000x1150x725	CMHC11-600P

CAMPANAS MURALES INVERTIDAS COMPENSADAS PARA HORNOS



- Fabricadas en acero inoxidable AISI 304 18/10 satinado.
- Plenum de aportación lateral con rejilla incorporada.
- Campana soldada, con todas las aristas chafadas para una limpieza fácil y segura.
- Techo exterior construido en acero galvanizado.
- Drenaje para el aceite con tapón roscado.
- Anclaje a pared muy sólido, de fácil instalación (incluye tornillería y accesorios).
- Los modelos con regulación disponen de un plenum interior con trampillas ajustables individualmente.
- Los modelos superiores a 3 metros se suministran en dos piezas con un robusto kit de unión oculto y de fácil montaje.
- Pueden equiparse opcionalmente con luminarias de encastre o superficie, ver pág. 150.
- Incluye filtros de lamas en acero inoxidable AISI 430 de dimensiones estándar 490x490x50 mm.

CAMPANA MURAL INVERTIDA COMPENSADA PARA HORNOS

1mm	
Dimensiones	Modelo
1500x1500x725	CMHC15-150H
2000x1500x725	CMHC15-200H
2500x1500x725	CMHC15-250H
3000x1500x725	CMHC15-300H
3500x1500x725	CMHC15-350H
4000x1500x725	CMHC15-400H
4500x1500x725	CMHC15-450H
5000x1500x725	CMHC15-500H
5500x1500x725	CMHC15-550H
6000x1500x725	CMHC15-600H

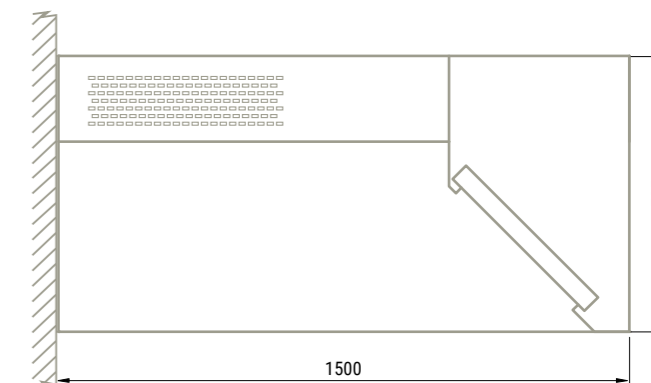

CAMPANA MURAL INVERTIDA COMPENSADA PARA HORNOS CON PLENUM DE REGULACIÓN

1mm	
Dimensiones	Modelo
1500x1500x725	CMHC15-150P
2000x1500x725	CMHC15-200P
2500x1500x725	CMHC15-250P
3000x1500x725	CMHC15-300P
3500x1500x725	CMHC15-350P
4000x1500x725	CMHC15-400P
4500x1500x725	CMHC15-450P
5000x1500x725	CMHC15-500P
5500x1500x725	CMHC15-550P
6000x1500x725	CMHC15-600P

