



ESPAÑOL

## MANUAL DE USUARIO

# SECADORA COMERCIAL



Antes de comenzar la instalación, lea atentamente estas instrucciones. Esto simplificará la instalación y garantizará que la secadora se ha instalado correctamente y de forma segura. Guarde estas instrucciones cerca la secadora después de la instalación para referencia futura.

### MODELOS

RV1329CD1P    RV1329CD4P    RV1329CD7P  
RV1329CN1P    RV1329CN4P    RV1329CN7P

[www.lg.com](http://www.lg.com)

Copyright © 2018 LG Electronics Inc. Todos los Derechos Reservados.

## CARACTERÍSTICAS DEL PRODUCTO

### RENDIMIENTO EXCEPCIONAL

La secadora cuenta con la mayor capacidad, tiempos de secado rápido, funcionamiento silencioso y un sistema de ahorro de energía.

### DISEÑO ARTÍSTICO

Vista del panel frontal de diseño moderno y un cristal grande para hacer que su secadora se vea a la vanguardia.

### FACILIDAD DE USO

Una selección completa de funciones amigables facilitan la operación de la secadora.

### CAPACIDAD ULTRA

El tambor más grande permite un mejor secado y que la ropa se enrede y se arrugue menos.

## INSTRUCCIONES IMPORTANTES DE SEGURIDAD

### **LEER TODAS LAS INSTRUCCIONES ANTES DE SU USO**

#### **⚠️ ADVERTENCIA**

Para su seguridad, debe seguir la información de este manual para disminuir el riesgo de fuego, explosión, descargas eléctricas o para prevenir daños a la propiedad, lesiones a personas o pérdida de la vida.

#### **Su Seguridad y la Seguridad de Otros son muy importantes**

Hemos colocado muchos mensajes importantes de seguridad en este manual y en su aparato. Siempre lea y obedezca todos los mensajes de seguridad.



Este es el símbolo de alerta de seguridad

Este símbolo le advierte de los peligros potenciales que pueden matar o herir a usted o a otros.

Todos los mensajes de seguridad tendrán el símbolo y también las palabras PELIGRO, ADVERTENCIA, o PRECAUCIÓN.

#### **⚠️ PELIGRO**

Puede morir o salir lesionado seriamente si no sigue las instrucciones.

#### **⚠️ ADVERTENCIA**

Puede morir o salir lesionado seriamente si no sigue las instrucciones.

#### **⚠️ PRECAUCIÓN**

Usted se puede lesionar levemente o causar daños en el producto si no sigue las instrucciones.

Todos los mensajes de seguridad le dicen cuál es el peligro potencial, le dicen cómo reducir el riesgo de lesión y le dicen qué puede pasar si no se siguen las instrucciones.

Este electrodoméstico puede ser utilizado por niños de 8 años y mayores y por personas con capacidades físicas, sensoriales o mentales reducidas o con falta de experiencia y conocimiento, si han recibido la supervisión o instrucción relativas al uso del aparato de una manera segura y si comprenden los peligros involucrados.

Los niños no deben jugar con el electrodoméstico. Los niños no deben realizar la limpieza y mantenimiento del usuario sin supervisión.

Los niños menores de 3 años deben mantenerse alejados a menos que estén supervisados de forma continua.

## INSTRUCCIONES IMPORTANTES DE SEGURIDAD

### LEER TODAS LAS INSTRUCCIONES ANTES DE SU USO

#### PRECAUCIONES BÁSICAS DE SEGURIDAD

##### ADVERTENCIA

Para reducir el riesgo de fuego o descargas eléctricas o daños a las personas cuando se utilice este aparato, siga las precauciones básicas, incluyendo las siguientes:

- Lea todas las instrucciones antes de utilizar la secadora.
- Antes de su uso, la secadora debe estar correctamente instalada como se describe en este manual.
- No coloque en su secadora artículos expuestos al aceite de cocina. Estos artículos pueden contribuir a una reacción química que puede causar que la carga prenda fuego.
- No lave artículos que hayan sido previamente lavados, sumergidos, recubiertos o desmanchados con gasolina, solventes para lavado en seco, u otra sustancia inflamable o explosiva, debido a que emanan vapores que pueden encenderse o explotar.
- No meta las manos en el interior si la canasta o cualquier otra parte está en movimiento.
- No jugar con los controles.
- Antes de retirar del servicio la secadora o su eliminación, quite la puerta de la canasta.
- No permita que los niños jueguen encima o dentro de la secadora.  
Se requiere de un cuidado cercano de los niños cuando la lavadora se utiliza donde haya niños.
- No instale o guarde la secadora donde pueda estar expuesta al exterior.
- No utilice suavizantes de tela o productos para eliminar la estática a menos que sea recomendado por el fabricante de la prenda o del suavizante.
- No utilice calor para secar artículos que contengan hule espuma o materiales similares.
- Mantener el área alrededor del ducto de extracción y áreas adyacentes libres de acumulación de pelusa, polvo y suciedad.
- El interior de la secadora y el ducto de extracción deben limpiarse periódicamente por un técnico calificado.
- No instalar o guardar la secadora donde esté expuesta al ambiente.
- Siempre revise que no haya objetos extraños en el interior de la secadora.
- Limpiar la trampa de pelusa antes o después de cada carga.
- No seque prendas sin lavar en la secadora.
- Los artículos que se han manchado con sustancias tales como aceite de cocina, acetona, alcohol, gasolina, queroseno, quitamanchas, aguarrás, ceras y removedores de cera se deben lavar en agua caliente con una cantidad adicional de detergente antes de secarse en la secadora.
- Los artículos tales como goma espuma (espuma de látex), gorros de ducha, tejidos impermeables, artículos de caucho y ropa o almohadas con almohadillas de goma espuma no se deben secar en la secadora.
- Los suavizantes de ropa o productos similares, se deben utilizar según se especifica en las instrucciones del suavizante de ropa.
- La parte final del ciclo de la secadora se produce sin calor (ciclo de enfriamiento) para garantizar que los elementos quedan a una temperatura que asegura que los artículos no resultarán dañados.
- Si el cable de alimentación está dañado, lo debe reemplazar el fabricante, el agente de servicio de mantenimiento o personal cualificado con el fin de evitar situaciones de peligro.
- Nunca haga funcionar la secadora sin el filtro de pelusas en su lugar.  
Nunca haga funcionar la secadora con un filtro de pelusa húmeda.

##### ADVERTENCIA

**Nunca detenga una secadora antes del final del ciclo de secado a menos que todos los artículos se retiren y se extiendan rápidamente de modo que se disipe el calor.**

- El filtro de pelusas se debe limpiar con frecuencia.
- No se debe permitir que se acumule pelusa alrededor de la secadora.
- Se debe proporcionar ventilación adecuada para evitar el reflujo de gases en la habitación proveniente de aparatos que queman otros combustibles, incluyendo los fuegos abiertos.
- La capacidad máxima de la secadora eléctrica es de 10 kg
- La capacidad máxima de la secadora a gas es de 10.2kg
- Este electrodoméstico no está diseñado para ser utilizado por personas (incluidos niños) con capacidad física, sensorial o mental reducidas, o con falta de experiencia y conocimiento, a menos que hayan recibido supervisión o instrucciones relativas al uso del aparato por parte de una persona responsable de la seguridad de los mismos.
- Se debe supervisar a los niños para que no jueguen con el electrodoméstico.
- La secadora no se debe utilizar si se han utilizado para la limpieza productos químicos industriales.

## INSTRUCCIONES IMPORTANTES DE SEGURIDAD

### LEER TODAS LAS INSTRUCCIONES ANTES DE SU USO

#### ■ QUÉ NO ESTÁ CUBIERTO

- El servicio de mantenimiento a domicilio para impartir instrucciones sobre el producto.
- Si el producto está conectado a un voltaje distinto al que se muestra en la placa de características.
- Si la falla es causada por accidentes, descuido, mal uso de fuerza mayor.
- Si la falla se produce por razones excepto para el uso doméstico normal o el uso de conformidad con el manual del propietario.
- Si la falla es causada por plagas, por ejemplo, ratas o cucarachas y demás.
- Ruido o vibración que se considera normal, por ejemplo, el sonido del drenaje de agua, sonido de centrifugado o pitidos de advertencia.
- Corregir la instalación, por ejemplo, la nivelación del producto, el ajuste del desagüe.
- El mantenimiento normal recomendado por el manual del propietario.
- La eliminación de objetos extraños / sustancias de la máquina, incluyendo la bomba y el filtro de la manguera de entrada, por ejemplo, de frita, clavos, alambres de sujetador y botones y demás.
- Reemplace de fusibles o cableado correcto o tubería de la casa correcta.
- Corrección de reparaciones no autorizadas.
- Daños incidentales o consecuentes a la propiedad causados por posibles defectos con este electrodoméstico.
- Si este producto se utiliza para fines comerciales, no está garantizado.  
(Por ejemplo: Lugares públicos tales como baño público, casa de huéspedes, centro de capacitación, dormitorios)
- Si el producto se instala fuera del área de servicio normal, cualquier costo de transporte involucrado en la reparación de los productos, o los reemplazos de una pieza defectuosa, correrá a cargo del propietario.

ESPAÑOL

### LEER TODAS LAS INSTRUCCIONES ANTES DE SU USO

#### ⚠ ADVERTENCIA

Para su seguridad, debe seguir la información de este manual para disminuir el riesgo de fuego, explosión, descargas eléctricas o para prevenir daños a la propiedad, lesiones a personas o pérdida de la vida.

- No guarde o utilice gasolina u otros vapores y líquidos inflamables en la cercanía de este aparato o cualquier otro aparato.
- La instalación y el servicio se deben llevar a cabo por un instalador calificado, agencia de servicio o el proveedor de gas.

#### QUÉ HACER SI HUELE A GAS: (Aplicable para los modelos de gas)

1. N'essayez pas d'allumer une allumette ou une cigarette ou un appareil à gaz ou électrique.
2. No tocar ningún interruptor eléctrico. No usar ningún teléfono en el edificio
3. Desalojar el cuarto, el edificio, o el área de todos sus ocupantes.
4. Llamar inmediatamente al proveedor de gas desde un teléfono vecino. Seguir las instrucciones del proveedor con mucho cuidado.
5. Si no puede comunicarse con su proveedor de gas, llamar al departamento de bomberos.

## INSTRUCCIONES IMPORTANTES DE SEGURIDAD

### LEER TODAS LAS INSTRUCCIONES ANTES DE SU USO

#### ADVERTENCIA

Para su seguridad, debe seguir la información de este manual para disminuir el riesgo de fuego, explosión, descargas eléctricas o para prevenir daños a la propiedad, lesiones a personas o pérdida de la vida.

#### INSTRUCCIONES DE CONEXIÓN DE TIERRA FÍSICA

Este aparato debe conectarse a tierra física. En el evento de un mal funcionamiento o falla, la conexión a tierra reducirá el riesgo de recibir una descarga eléctrica dando una ruta de menor resistencia para la corriente eléctrica. Este aparato está equipado con un cable con un conductor y conector a tierra. La clavija debe conectarse al contacto apropiado que haya sido debidamente instalado y aterrizado de acuerdo a los códigos y ordenanzas locales. No utilice un adaptador ni cable de extensión. No quite el terminal de tierra. Si no dispone de la conexión adecuada, consulte a un electricista.

No modifique la clavija suministrada, si no entra en el contacto, que un electricista calificado le cambie el contacto apropiado.

Este aparato debe ser conectado a un metal aterrizado, un sistema permanente de tierra o a un conductor a tierra junto con los conductores del circuito y conectado a una terminal de tierra del aparato.

Puede resultar una descarga eléctrica si la secadora no está correctamente aterrizada. El aparato sólo se puede instalar en una habitación si la habitación cumple con los requisitos de ventilación adecuados especificados en las regulaciones nacionales de instalación. Espacio mínimo requerido de 2.54 cm de los aparatos, paredes y muebles adyacentes.

#### ADVERTENCIA

La conexión incorrecta del conductor de tierra puede resultar en un riesgo de descarga eléctrica. Revisar con un electricista calificado o técnico de servicio si tiene dudas de la conexión a tierra de su aparato.

#### INSTRUCCIONES DE SEGURIDAD PARA LA INSTALACIÓN

##### ADVERTENCIA

Para reducir el riesgo de fuego, descarga eléctrica o daños a las personas cuando utilizan este aparato, seguir las precauciones básicas incluyendo las siguientes:

- **Conectar la secadora a tierra física correctamente de acuerdo a los códigos y ordenanzas locales. Seguir los detalles en las instrucciones de instalación.** Puede resultar una descarga eléctrica si la secadora no está conectada a tierra física.
- **Antes de utilizar la secadora, debe estar correctamente instalada como se describe en este manual.** Puede resultar una descarga eléctrica si la secadora no está conectada a tierra física.
- **Instalar y guardar la secadora donde no esté expuesta a temperaturas de congelación o expuesta a la intemperie.**
- **Todas las reparaciones y servicio deben llevarse a cabo por un servicio autorizado a menos que se recomiende lo contrario en esta guía del propietario.** De no hacer esta advertencia puede causar serios daños, fuego, descarga eléctrica o la muerte.
- **Para reducir el riesgo de una descarga eléctrica, no instalar la secadora en espacios mojados.** De no hacer esta advertencia puede causar serios daños, fuego, descarga eléctrica o la muerte.
- **Conectar a un circuito adecuado en capacidad y protegido para evitar la sobrecarga eléctrica.** Un circuito eléctrico inadecuado puede derretirse creando un corto y/o fuego.
- **Remover todo el material de empaque y desecharlo adecuadamente.** De no hacer esta advertencia puede causar serios daños, fuego, descarga eléctrica o la muerte.
- **Colocar la secadora al menos a 18" arriba del suelo en una instalación en la cochera.** De no hacer esta advertencia puede causar serios daños, fuego, descarga eléctrica o la muerte.
- **Mantener alejado de los niños el material de empaque.** Puede ser peligroso para los niños. Hay un riesgo de sofocación.
- **Mantener el área debajo y alrededor de su aparato libre de materiales combustibles como la pelusa, papel, trapos, químicos, etc.** De no hacerlo puede resultar en fuego.
- **No colocar velas, material para fumar u otros inflamables encima del equipo.** Puede resultar un escurrimiento de Cera, humo o fuego.
- **Quitar toda la película de vinilo del equipo.** De no hacerlo se pueden causar daños al producto, humo o fuego.
- **Medios de desconexión con separación de contactos de por lo menos 3 mm significa que los medios de desconexión se deben incorporar en el cableado fijo de acuerdo con las reglas de instalación eléctrica.**

## INSTRUCCIONES IMPORTANTES DE SEGURIDAD

### LEER TODAS LAS INSTRUCCIONES ANTES DE SU USO

#### ADVERTENCIA

Para su seguridad, debe seguir la información de este manual para disminuir el riesgo de fuego, explosión, descargas eléctricas o para prevenir daños a la propiedad, lesiones a personas o pérdida de la vida.

#### INSTRUCCIONES DE SEGURIDAD PARA LA INSTALACIÓN

- El aparato no debe ser utilizado por niños o personas con capacidad física, sensorial o mental reducida o con falta de experiencia y conocimiento, a menos que hayan recibido supervisión o instrucción. Se debe supervisar a los niños para que no jueguen con el electrodoméstico.
- Que el electrodoméstico no se debe instalar detrás de una puerta con llave, una puerta corrediza ni una puerta con una bisagra en el lado opuesto al de la secadora de tambor, de manera tal que la apertura total de la puerta de la secadora esté restringida.

#### Ducto de Extracción:

- Las secadoras de gas deben ser conectadas a un ducto de extracción con descarga al exterior. De no seguir estas instrucciones se puede causar fuego o la muerte.
- El sistema de ducto de extracción debe descargar en el exterior del edificio. Si no se descarga al exterior, alguna pelusa fina y grandes cantidades de humedad serán expelidas en el área de la lavandería. Una acumulación de pelusa en cualquier área del edificio puede crear un peligro a la salud o fuego.
- Utilizar solamente ducto rígido o flexible metálico de 4 pulgadas de diámetro. El uso de ductos de plástico u otro material puede causar fuego. Un ducto con agujeros puede causar fuego si se colapsa o se tapa durante el uso o instalación.
- El ducto de extracción no se suministra con la secadora y se debe conseguir localmente. El tramo final debe tener un dämper para prevenir la entrada de aire en sentido contrario cuando la secadora no esté en uso. De no seguir estas instrucciones se puede causar fuego o la muerte.
- En el caso de las lavadoras con aberturas de ventilación en la base, las instrucciones de instalación deberán precisar que las aberturas no deberán estar obstruidas por una alfombra.
- El aire de escape no se debe descargar en un conducto que se utiliza para evacuar los gases de los aparatos que queman gas u otros combustibles.
- El ducto de extracción debe ser de 4" (10.2cm) de diámetro sin obstrucciones. Debe ser lo más corto posible. Asegurarse de limpiar cualquier ducto viejo antes de instalar su nueva secadora. De no seguir estas instrucciones se puede causar fuego o la muerte.
- No utilizar tornillos para metal u otros sujetadores que se introduzcan al interior del ducto. Pueden atrapar pelusa y reducir la eficiencia del sistema de extracción. Asegurar las uniones con cinta para ducto. Para los detalles completos, seguir las instrucciones de instalación. De no seguir estas instrucciones se puede causar fuego o la muerte.
- En el gabinete del aparato o en la estructura integrada mantenga las aberturas de ventilación libres de obstrucciones.
- Se debe proporcionar ventilación adecuada para evitar el reflujo de gases en la habitación proveniente de aparatos que queman otros combustibles, incluyendo los fuegos abiertos. NO seque prendas sin lavar en la secadora.

## INSTRUCCIONES IMPORTANTES DE SEGURIDAD

### **LEER TODAS LAS INSTRUCCIONES ANTES DE SU USO**

#### **⚠️ ADVERTENCIA**

Para su seguridad, debe seguir la información de este manual para disminuir el riesgo de fuego, explosión, descargas eléctricas o para prevenir daños a la propiedad, lesiones a personas o pérdida de la vida.

#### **INSTRUCCIONES DE SEGURIDAD PARA LA CONEXIÓN ELÉCTRICA**

#### **⚠️ ADVERTENCIA**

Para reducir el riesgo de fuego o descargas eléctricas o daños a las personas cuando se utilice este aparato, siga las precauciones básicas, incluyendo las siguientes:

- **Bajo ninguna circunstancia corte o remueva la punta de conexión a tierra de la clavija del cable.** Para prevenir daños personales o a la secadora, el cable de conexión eléctrica debe ser conectado a un contacto debidamente aterrizado.
- **Por Seguridad personal, esta secadora debe conectarse a tierra física.** De no hacer esto, puede resultar una descarga eléctrica o lesiones.
- **Referirse a las instrucciones de instalación de este manual para los requerimientos eléctricos específicos de su modelo.** De no seguir estas instrucciones, se puede crear una descarga eléctrica y/ o un peligro de fuego.
- **Esta secadora debe ser conectada a un contacto debidamente aterrizado. Puede resultar una descarga eléctrica si la secadora no está conectada a tierra física. Hacer que un electricista calificado revise el contacto y el circuito para asegurarse que está conectado a tierra.** De no seguir estas instrucciones, se puede crear una descarga eléctrica y/ o un peligro de fuego.
- **La secadora debe ser conectada a un contacto individual que tenga el voltaje que coincida con la placa de la máquina.** Esto provee el mejor desempeño y previene sobrecargar los circuitos, lo que podría causar un peligro de fuego por cables sobrecalentados.
- **Nunca desconectar la secadora jalando el cable. Sujetar la clavija firmemente y jalar para sacarla del contacto.** El cable se puede dañar, resultando en un riesgo de fuego o descarga eléctrica.
- **Reparar o reemplazar inmediatamente el cable que se haya dañado. No utilizar un cable que muestre daños en su longitud o en la punta.** El cable puede derretirse, creando un peligro de descarga eléctrica o fuego.
- **Cuando se instale o se mueva la secadora, tener cuidado de no pinchar, aplastar o dañar el cable de conexión eléctrica.** Esto prevendrá lesiones y daños a la secadora como fuego o descarga eléctrica.
- **Para reducir el riesgo de lesiones personales, practicar todos los procedimientos de seguridad de la industria incluyendo el uso de guantes largos y gafas de seguridad.** De no seguir todas las advertencias de seguridad de este manual, puede resultar en daños a la propiedad, lesiones personales o la muerte.
- La parte final del ciclo de la secadora se produce sin calor (ciclo de enfriamiento) para garantizar que los artículos queden a una temperatura que asegura que los artículos no resultarán dañados.

**GUARDAR ESTAS INSTRUCCIONES**



## INSTRUCCIONES IMPORTANTES DE SEGURIDAD

### **LEER TODAS LAS INSTRUCCIONES ANTES DE SU USO**

#### **⚠PRECAUCIÓN**

Estas instrucciones son válidas sólo si el siguiente código de país está en el electrodoméstico. Si este código no está presente en el electrodoméstico es necesario consultar las instrucciones técnicas que proporcionarán la información necesaria relativa a la modificación del electrodoméstico a la condición de uso para el país. Antes de la instalación verifique que las condiciones locales de distribución, la naturaleza del gas y la presión y el ajuste del aparato sean compatibles.

- el método de conexión y las normas de instalación en el país en el cual se va a instalar el electrodoméstico (si existen las normas mencionadas); asimismo se deben estipular las dimensiones de ventilación a los fines de instalación en aquellos países en los cuales no existen normas apropiadas.

#### **⚠ADVERTENCIA**

Nunca detenga una secadora antes del final del ciclo de secado a menos que todos los artículos se retiren y se extiendan rápidamente de modo que se disipe el calor.

**GUARDAR ESTAS INSTRUCCIONES**

## CONTENIDO

### 2 CARACTERÍSTICAS DEL PRODUCTO

---

### 3 INSTRUCCIONES IMPORTANTES DE SEGURIDAD

---

- 4 PRECAUCIONES BÁSICAS DE SEGURIDAD
- 6 INSTRUCCIONES DE CONEXIÓN DE TIERRA FÍSICA
- 6 INSTRUCCIONES DE SEGURIDAD PARA LA INSTALACIÓN
- 8 INSTRUCCIONES DE SEGURIDAD PARA LA CONEXIÓN ELÉCTRICA

### 11 PRESENTACIÓN DE SU SECADORA

---

- 11 Especificaciones
- 12 Accesorios
- 12 Funciones del panel de control

### 15 OPERANDO SU SECADORA

---

### 16 MODO PROGRAMACIÓN

---

- 19 MODO PROGRAMACIÓN - Modo Setup (Ajustes)
  - 19 1. Cómo cambiar el precio regular.
  - 20 2. Cómo cambiar el precio especial
  - 21 3. Cómo entrar a FEA1
  - 26 4. Cómo introducir el día del precio especial
  - 28 5. Ajuste del tiempo de inicio del precio especial
  - 29 6. Ajuste del tiempo para finalizar el precio especial
  - 30 7. Tiempo del ciclo de secado de precio regular
  - 31 8. Tiempo del ciclo de secado de precio especial
  - 32 9. Valor de la moneda 1
  - 33 10. Valor de la moneda 2 (Ajuste del precio para completar y pulso moneda e-suds)
  - 34 11. Incremento para alcanzar el precio
  - 35 12. Tiempo para la función de completado
  - 36 13. Volumen de la señal acústica (beep)

- 37 14. Tiempo para mantener el valor de la moneda (Sólo para tipo moneda)
- 38 15. Configuración del tipo de producto - Tipo Moneda/Tarjeta o OPL setup(Ajustes)
- 39 MODO PROGRAMACIÓN - Modo de Prueba
  - 39 1. Lqc1
  - 40 2. Restablecimiento a valores de fábrica - EEPt
  - 41 3. Ajuste del reloj.
  - 42 4. Ciclo de cortesía.
  - 43 5. Terminación de un ciclo.
- 44 MODO PROGRAMACIÓN - Modo de Datos

### 46 MANTENIMIENTO

---

### 47 INSTRUCCIONES DE INSTALACIÓN DE SECADORA APILABLE

---

- 47 MODELOS COMPATIBLES PARA APILAR
- 47 EL KIT DESLIZANTE
- 47 KIT PARA APILAR
- 48 Apilar la máquina
- 48 Instalación del soporte de apilamiento

### 49 MODO ERRORES

---

### 49 RECUPERACIÓN DESPUÉS DE INTERRUPCIÓN ELÉCTRICA

---

### 49 AJUSTES DE FÁBRICA

---

## PRESENTACIÓN DE SU SECADORA

### Especificaciones

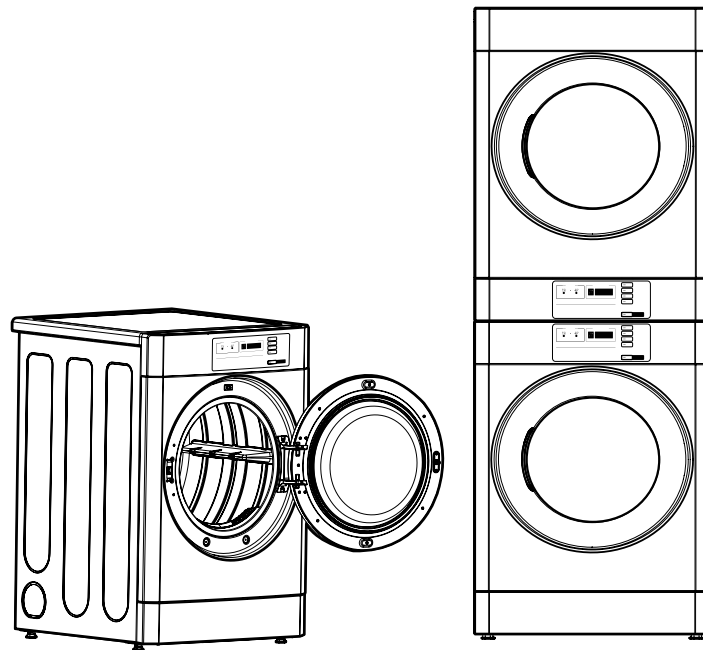

ESPAÑOL

- Tipo : Secadora Eléctrica
- Voltaje : Por favor verifique las características eléctricas en la placa de datos de su producto
- Dimensiones : 686mm(W) x 764mm(D) x 983mm(H)
- Dimensiones Secadoras Apiladas : 686mm(W) x 764mm(D) x 1954mm(H)
- Capacidad máxima de la secadora eléctrica : 10kg
- Peso : 59.4 kg
- Especificaciones sujetas a cambio por el fabricante.

**!NOTA**

Especificaciones sujetas a cambio por el fabricante.

## Accesorios



Hoja de OPL  
(sólo para el tipo OPL)

## Funciones del panel de control

### ■ Tipo tarjeta

- Lado a lado(RV1329CD4P)
- Apilable Superior(RV1329CD7P)
- Apilable Inferior(RV1329CD1P)

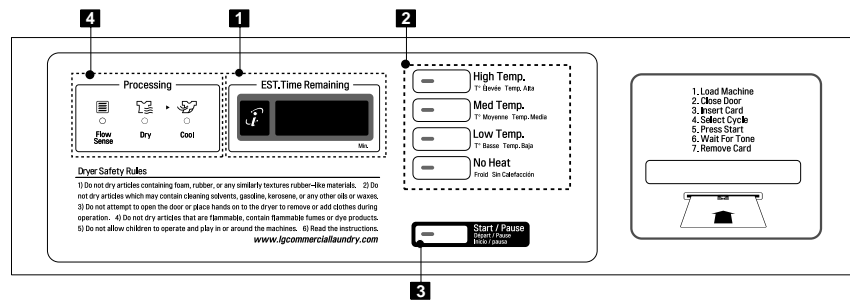

### ■ Tipo OPL

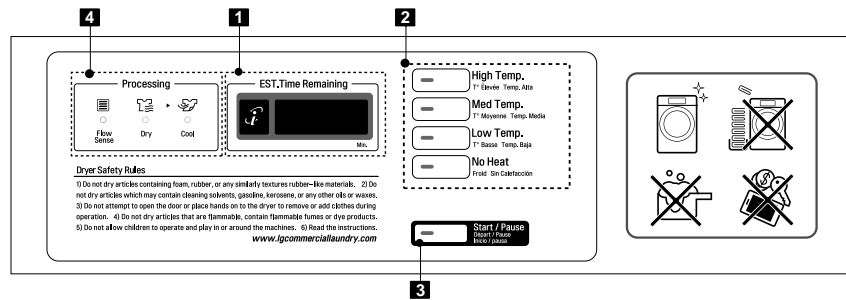

1. DISPLAY
2. Selección de ciclos

3. Botón de inicio / pausa
4. Indicadores de proceso

## Funciones del panel de control

### ■ Tipo Moneda - Lado a lado (RV1329CN4P)

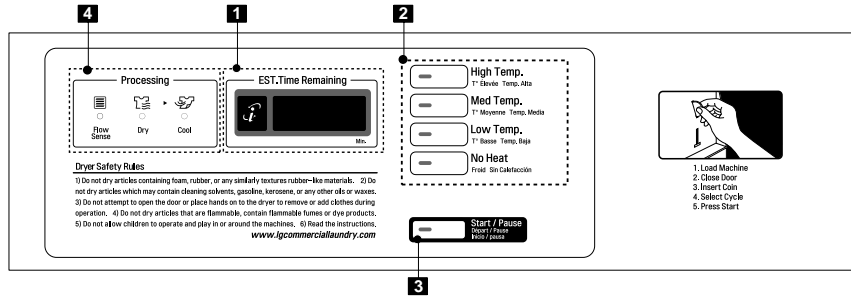

ESPAÑOL

### - Apilable Superior (RV1329CN7P)

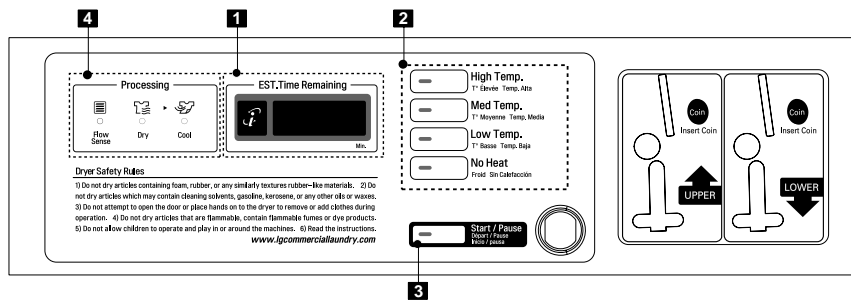

### - Apilable Inferior (RV1329CN1P)

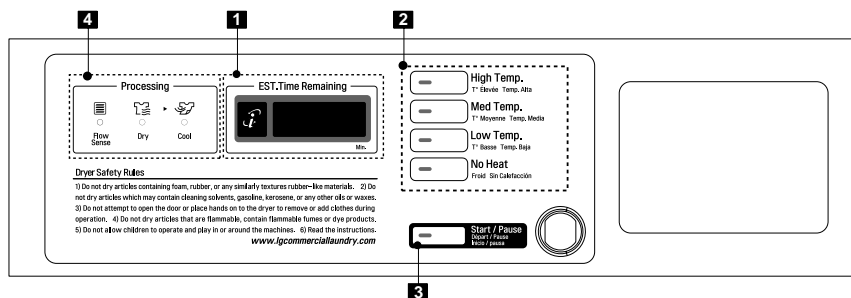

1. DISPLAY

2. Selección de ciclos

3. Botón de inicio / pausa

4. Indicadores de proceso

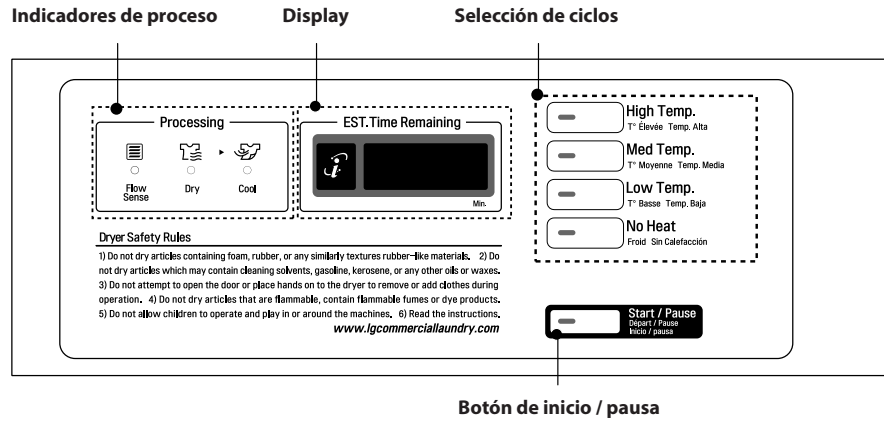

### Display

El display muestra el precio, el tiempo remanente y las opciones de programación. También se muestran los códigos de error.



### Botón de inicio / pausa

El indicador Inicio (Start) parpadea cuando se ha completado el precio y se ha seleccionado el ciclo o la máquina está en pausa. El indicador Inicio (Start) parpadea cuando una tarjeta es insertada para agregar tiempo al ciclo actual. Si pulsa el botón de inicio / pausa mientras la secadora está funcionando, la máquina se detiene.

### Selección de ciclos

Presionar el botón del ciclo para seleccionar el ciclo deseado basándose en el tipo de ropa y su condición.

#### Temp. Alta (High Temp.)

Utilizar este ciclo para tener Calor Alto para prendas pesadas como mezclillas, paños o ropa de trabajo (Calor alto).

#### Temp. Media (Med Temp.)

Utilizado para secar telas firmes como Temp. Media (Med Temp.) de trabajo (Calor medio).



#### Temp. Baja (Low Temp.)

Utilizado para secar telas sintéticas, tejido de punto y ropa que no se plancha.

#### Sin Calefacción (No Heat)

Para artículos que no requieren calor para el secado como plásticos o hule.

### Indicadores de proceso

LED	Description
	El LED parpadea cuando el conducto está bloqueada por pelusas. Verifique y limpie el conducto.
	LED parpadea cuando el ciclo de secado está en operación.
	LED parpadea cuando el ciclo de enfriamiento está en operación.

## OPERANDO SU SECADORA

### 1. Modo listo

- 1) Tipo Tarjeta / Moneda
  - Los leds indicadores de los ciclos se encienden parpadeando al mismo tiempo, cuando el precio de los ciclos son iguales.
- 2) Tipo OPL
  - Los leds indicadores se encienden al mismo tiempo, y aparece la palabra "PUSH"

### 2. Insertar tarjeta/moneda/Muestra (opción no para el tipo OPL)

- Insertar una tarjeta que tenga el suficiente crédito. El crédito de la tarjeta debe ser mayor que el precio programado del ciclo seleccionado.

#### ! NOTA

Cuando el crédito de la tarjeta no es suficiente, la máquina muestra el saldo de la tarjeta 5 segundos y luego muestra **ERR** repetidamente.

- Introducir la cantidad suficiente hasta completar el precio programado para el ciclo seleccionado.

#### ! NOTA

La máquina no arrancará hasta que se hayan insertado las monedas suficientes.

### 3. Seleccionar el ciclo

Presionar el botón deseado y presionar el botón de inicio. El display mostrará el tiempo remanente e inicia el ciclo seleccionado.

#### ! NOTA

Los últimos 2 minutos del tiempo remanente siempre son para el ciclo de enfriamiento.

### 4. Completado (Para agregar tiempo)

- Después de insertar una tarjeta de débito, el tiempo de operación puede ser incrementado a 10 minutos/10p (defecto), cuando sea presionado el botón de Inicio (Start) o el del ciclo seleccionado. (La tarjeta debe tener suficiente crédito para poder incrementar el tiempo.)
- El tiempo de operación puede ser incrementado a 10 minutos/10p (defecto) agregando más monedas.

#### ! NOTA

El dueño puede controlar el tiempo adicional y la cantidad de dinero (precio para completar).

Cuando ya está en Enfriamiento, si se agrega más tiempo, se regresa al ciclo de Secado. El tiempo puede ser agregado hasta 99 minutos.

### 5. Cambio de programa

- No se puede cambiar de programa mientras la máquina esté en funcionamiento.
- Pero si la puerta se abre, la máquina se detiene temporalmente y el ciclo puede ser cambiado.
- Presione el botón de pausa, entonces puede cambiar el ciclo.

### 6. Fin del Ciclo

- Después del ciclo de Enfriamiento, la máquina se detiene y el display indica "End" (fin). Si se presiona cualquier tecla o se abre la puerta, la secadora regresa al modo de lista.

## MODO PROGRAMACIÓN

### 1. Modo Programación

Usted puede cambiar información de la máquina o cambiar un ajuste en "Ajuste de Programa", "Contadores" "Diagnóstico". Hay dos métodos para entrar al modo de programación.

### 2. Modo Programación por botón

#### ■ Cómo entrar al "Modo Programación"

Solamente se puede entrar al modo de programación con la máquina parada.

#### - Tipo Tarjeta

- 1) Insertar la tarjeta de servicio.
- 2) El display mostrará **LE01**.

#### - Tipo Moneda

- 1) Quitar la tapa del tragamonedas.
- 2) Sacar el tragamonedas.
- 3) Encienda el interruptor de la parte posterior de la caja del tragamonedas.
- 4) El display mostrará **LE01**.

#### - Tipo OPL / Moneda / Tarjeta

- 1) Oprima al mismo tiempo los botones Temp. Alta (High Temp.) Y Temp. Baja (Low Temp.)
- 2) Oprima 3 veces el botón Temp. Media (Med Temp.)
- 3) Oprima el botón de Inicio (Start)
- 4) En la pantalla aparecerá **LE01**.

#### ■ Cómo utilizar el botón

Puede cambiar el precio de secado, el tiempo del ciclo, los parámetros del ciclo, etc.

Botón	Descripción
High Temp. (Temp. Alta)	Mover a un nivel superior
Med Temp. (Temp. Media)	Mover en el mismo nivel (+)
Low Temp. (Temp. Baja)	Mover en el mismo nivel (-)
No Heat (Sin Calefacción)	-
Start (Inicio)	Aceptar la selección

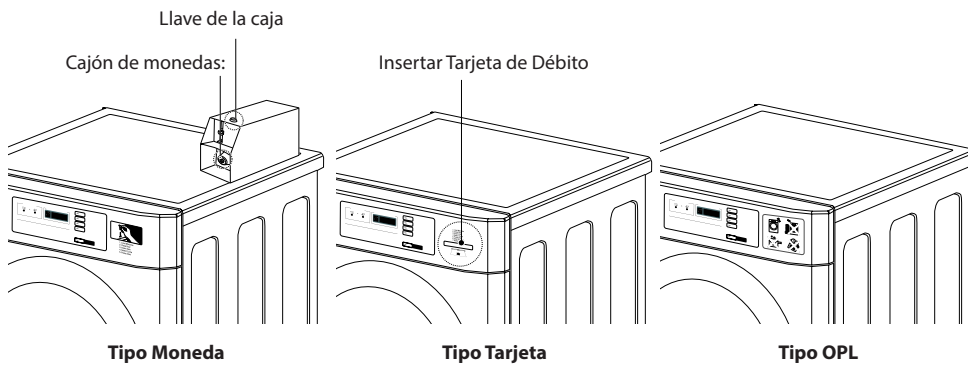

#### ! NOTA

- Si conecta la máquina sin colocar el tragamonedas por primera vez, el display muestra **LE01**.
- Cuando la máquina sale de fábrica, está preparada para tragamonedas. Puede cambiar el tipo (Tarjeta/Monedas) con un botón. (Para mayor información referirse al modo de AJUSTE, modo **FE01** / **PD01**.)
- La máquina mostrará "PUSH" para las tipo OPL.



## Tipo Tarjeta / Moneda

■ El diagrama de flujo muestra cómo controlar el modo de programación.

■ Antes de programar, revise la estructura del modo de programación.

1. Encender el interruptor o insertar la tarjeta de servicio para entrar al modo de ajustes.
2. Presionar el botón **Temp. Alta (High Temp.)** para moverse a un nivel superior.
3. Presionar **Temp. Media (Med Temp.) (+) o Temp. Baja (Low Temp.) (-)** si quiere mantenerse en el mismo nivel.
4. Presionar el botón **Inicio (Start)** para entrar a los detalles del Ajuste, Diagnóstico, Pruebas.

**SEUP** Es para ajustar el valor del precio, del tiempo, tipo de venta, etc.

**LESE** Es para la línea de prueba, restablecer, ciclo libre y terminación de un ciclo.

**CLCE** Es para coleccionar datos del uso del equipo.

### ■ Estructura de modo Programación

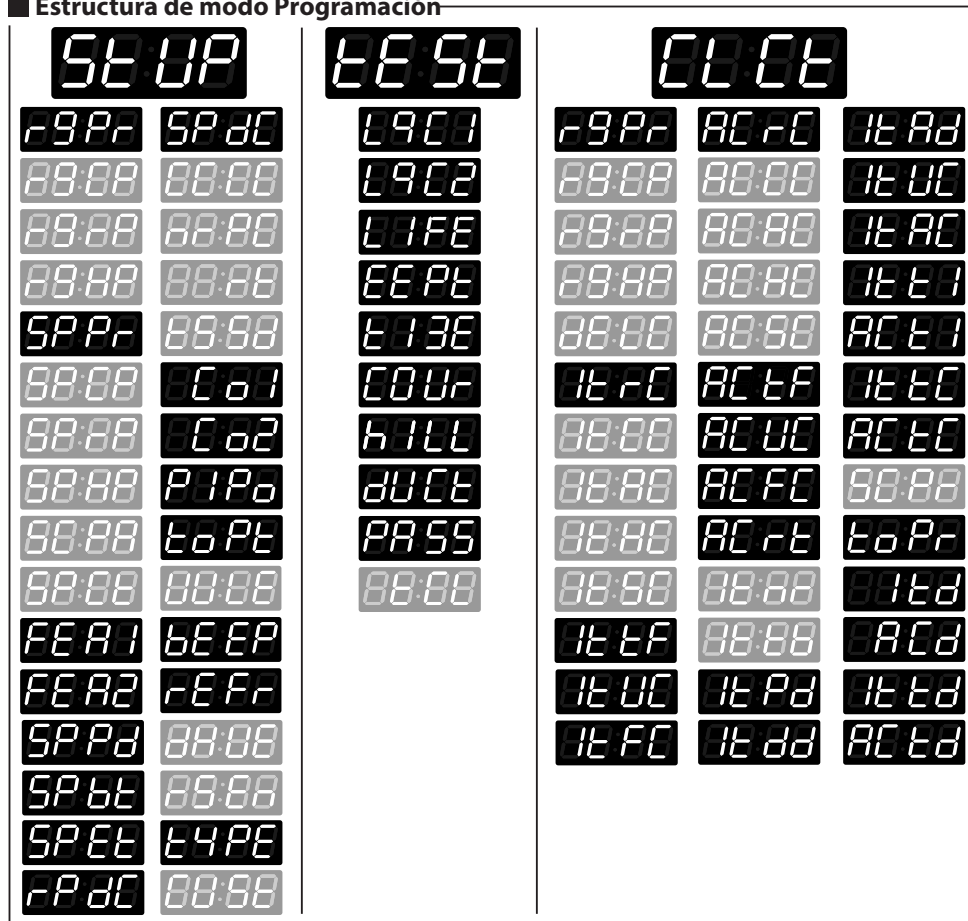

**NOTA**

- No utilizar **8802**, **00FE**.
- Solamente se usan para inspeccionar la máquina.

## Tipo OPL

■ **El diagrama de flujo muestra cómo controlar el modo de programación.**

■ **Antes de programar, revise la estructura del modo de programación.**

Tipo OPL

1) Oprima al mismo tiempo los botones Temp. Alta (High Temp.) Y Temp. Baja (Low Temp.)

2) Oprima 3 veces el botón Temp.Medía (Med Temp.)

3) Oprima el botón de Inicio (Start)

4) En la pantalla aparecerá "L9C1"

**SEUP** Es para ajustar el valor del precio, del tiempo, tipo de venta, etc.

**EEEE** Es para la línea de prueba, restablecer, ciclo libre y terminación de un ciclo.

**CLCE** Es para coleccionar datos del uso del equipo.

### ■ Estructura de modo Programación

<b>SEUP</b>	<b>EEEE</b>	<b>CLCE</b>
88:88	L9C1	79Pr
88:88	L9C2	ACrC
88:88	88:88	1tAd
88:88	88:88	88:88
88:88	88:88	88:88
88:88	88:88	88:88
88:88	88:88	88:88
88:88	88:88	88:88
88:88	88:88	1trC
88:88	88:88	ACtF
88:88	<b>DUct</b>	1trC
88:88	PrSS	ACUC
88:88	88:88	ACFC
<b>FEA1</b>		ACrE
<b>6EEP</b>		88:88
<b>FEA2</b>		88:88
88:88		88:88
88:88		1trd
88:88		ACd
88:88		88:88
88:88		1trUc
88:88		1trPd
88:88		1trFd
88:88		1trdd
88:88		ACtd

#### ! NOTA

• No utilizar **9902** **00FE**.

• Solamente se usan para inspeccionar la máquina.

## MODO PROGRAMACIÓN - Modo Setup (Ajustes)







**Modo Setup (Ajustes): El display indica: **SE UP****

■ Puede cambiar el precio, el tiempo del ciclo, los parámetros del ciclo, etc.

■ Para Entrar al modo de Setup (Ajustes):

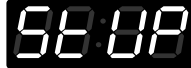
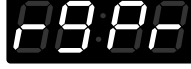
- Tipo Moneda - Encienda el interruptor correspondiente.
- Tipo Tarjeta - Inserte la tarjeta de servicio.
- Tipo apilable - Quitar el panel de control y encender el interruptor correspondiente.
- En las tipo OPL – Oprima al mismo tiempo los botones de Temp. Alta (High Temp.) y Temp. Baja (Low Temp.) y oprima tres veces el botón de Temp. Media (Med. Temp.)
- El display indicará: **L999**.







### 1. Cómo cambiar el precio regular.

Al inicio del Setup Verá LqC1 en el display	BOTÓN	DISPLAY
	Presionar el botón <b>Temp. Alta (High Temp.)</b> .	
	Presionar <b>Temp. Media (Med Temp.)</b> o <b>Temp. Baja (Low Temp.)</b> hasta que aparezca <b>SE UP</b> en el display.	
	Presionar el botón <b>Inicio (Start)</b> .	
	Presionar el botón <b>Inicio (Start)</b> . Se muestra el precio regular anterior.	
	Presionar <b>Temp. Media (Med Temp.) (+)</b> o <b>Temp. Baja (Low Temp.) (-)</b> para modificar el precio. (El precio puede ajustarse de 0 a 9.90 en incrementos de 0.1)	
	Presionar el botón <b>Inicio (Start)</b> . La máquina acepta el precio y avanza al siguiente proceso automáticamente.	
	<ol style="list-style-type: none"> <li>Continuar ajustando el siguiente parámetro, o</li> <li>Detener la programación y regresar al modo de operación.                             <ul style="list-style-type: none"> <li>• Tipo Moneda - Apagar el interruptor.</li> <li>• Tipo Tarjeta - Sacar la tarjeta de servicio.</li> <li>• Tipo Apilable - 1. Panel de control abierto. 2. Apagar el interruptor.</li> <li>• OPL / tipo de moneda - Presione "Alta Temperatura" dos veces.</li> </ul> </li> </ol>	

#### ! NOTA

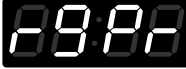
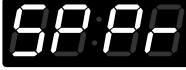
- rgCP (Precio regular en frío) no está disponible en la secadora.
- rgrP (Precio regular cálido) no está disponible en la secadora.
- rgHP (Precio regular caliente) no está disponible en la secadora.

## 2. Cómo cambiar el precio especial

Al inicio del Setup Verá LqC1 en el display	BOTÓN	DISPLAY
	Presionar el botón <b>Temp. Alta (High Temp.)</b> .	
	Presionar <b>Temp. Media (Med Temp.)</b> o <b>Temp. Baja (Low Temp.)</b> hasta que aparezca <b>SE UP</b> en el display.	
	Presionar el botón <b>Inicio (Start)</b> .	
	Presionar <b>Temp. Media (Med Temp.)</b> o <b>Temp. Baja (Low Temp.)</b> hasta que aparezca <b>SP PP</b> en el display.	
	Presionar el botón <b>Inicio (Start)</b> . Se muestra el precio anterior del especial.	
	Presionar <b>Temp. Media (Med Temp.) (+)</b> o <b>Temp. Baja (Low Temp.) (-)</b> para modificar el precio del especial. (El precio puede ajustarse de 0 a 9.90 en incrementos de 0.1)	
	Presionar el botón <b>Inicio (Start)</b> . La máquina acepta el precio y avanza al siguiente proceso automáticamente.  1. Continuar ajustando el siguiente parámetro, o 2. Detener la programación y regresar al modo de operación. • Tipo Moneda - Apagar el interruptor • Tipo Tarjeta - Sacar la tarjeta de servicio • Tipo Apilable - 1. Panel de control abierto. 2. Apagar el interruptor • OPL / tipo de moneda - Presione "Alta Temperatura" dos veces.	

### ! NOTA

- SPCP (Precio especial en frío) no está disponible en la secadora.
- SPrP (Precio especial cálido) no está disponible en la secadora.
- SPHP (Precio especial caliente) no está disponible en la secadora.
- SCPA (agregue el precio del super ciclo) no está disponible en la secadora.
- SPCT (agregue el tipo de lavado súper) no está disponible en la secadora.

### 3. Cómo entrar a **FEA1**

Al inicio del Setup Verá LqC1 en el display	BOTÓN	DISPLAY
	Presionar el botón <b>Temp. Alta (High Temp.)</b> .	
	Presionar <b>Temp. Media (Med Temp.)</b> o <b>Temp. Baja (Low Temp.)</b> hasta que aparezca <b>SE UP</b> en el display.	
	Presionar el botón <b>Inicio (Start)</b> .	
	Presionar <b>Temp. Media (Med Temp.)</b> o <b>Temp. Baja (Low Temp.)</b> hasta que aparezca <b>FEA1</b> en el display.	

ESPAÑOL



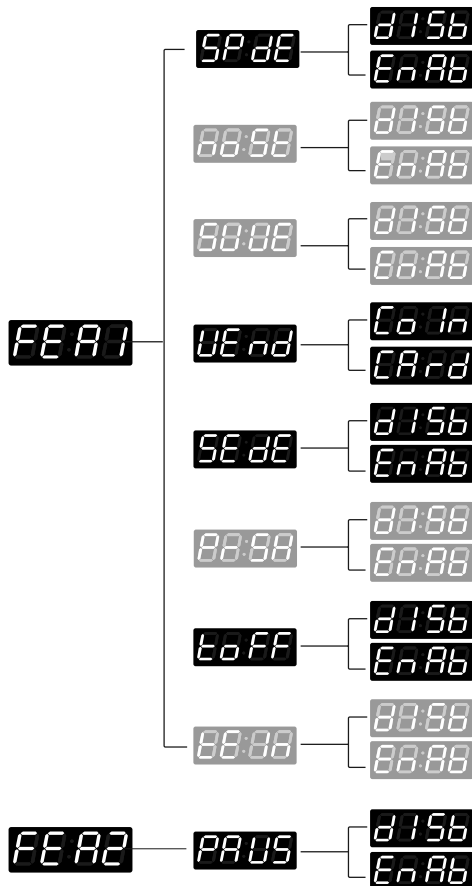





#### ■ Structure of **FEA1**

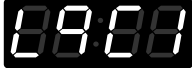

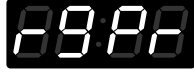
#### ■ Contenido **FEA1**

- SP DE** - Aplica o no días de precio especial.
- 88:88** - Deshabilitado
- 58:UE** - Aplicación o no del super lavado.
- WE nd** - Seleccionar tipo de venta.
- SE de** - Aplicación o no del sensor de secado. (Sólo para secadora).
- PA SH** - Aplicación o no de prelavado.
- Co FF** - Completado o no (para agregar tiempo). (Sólo para secadora)
- d15b** - Deshabilitado
- En Ab** - Habilitado









### 3-1. Selección del día de precio especial

Al inicio del Setup Verá LqC1 en el display	BOTÓN	DISPLAY
	Presionar el botón <b>Temp. Alta (High Temp.)</b> .	
	Presionar <b>Temp. Media (Med Temp.)</b> o <b>Temp. Baja (Low Temp.)</b> hasta que aparezca <b>SEUP</b> en el display.	
	Presionar el botón <b>Inicio (Start)</b> .	
	Presionar <b>Temp. Media (Med Temp.)</b> o <b>Temp. Baja (Low Temp.)</b> hasta que aparezca <b>FEAR</b> en el display.	
	Presionar el botón <b>Inicio (Start)</b> . Se muestra <b>SPDE</b> .	
	Presionar el botón <b>Inicio (Start)</b> . Presionar <b>Temp. Media (Med Temp.)</b> o <b>Temp. Baja (Low Temp.)</b> y seleccionar <b>0158</b> o <b>8888</b> .  <b>0158</b> Deshabilitado <b>8888</b> Habilitado	Y se mostrará cualquiera de estas dos indicaciones:  
	Presionar el botón <b>Inicio (Start)</b> . La máquina acepta el cambio y avanza al siguiente proceso automáticamente.	
	1. Continuar ajustando el siguiente parámetro, o 2. Detener la programación y regresar al modo de operación. • Tipo Moneda - Apagar el interruptor • Tipo Tarjeta - Sacar la tarjeta de servicio • Tipo Apilable - 1. Panel de control abierto. 2. Apagar el interruptor • OPL / tipo de moneda - Presione "Alta Temperatura" dos veces.	

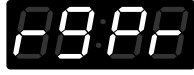
**!NOTA**

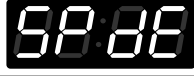
- CLEE (habilite o no quitar el depósito) no está disponible en la secadora.
- SUUE (aplicación o no del super lavado) no está disponible en la secadora.

### 3-2. Selección del tipo de control - Tarjeta o Moneda









Al inicio del Setup Verá LqC1 en el display	BOTÓN	DISPLAY
	Presionar el botón <b>Temp. Alta (High Temp.)</b> .	
	Presionar <b>Temp. Media (Med Temp.)</b> o <b>Temp. Baja (Low Temp.)</b> hasta que aparezca <b>SE UP</b> en el display.	
	Presionar el botón <b>Inicio (Start)</b> .	
	Presionar <b>Temp. Media (Med Temp.)</b> o <b>Temp. Baja (Low Temp.)</b> hasta que aparezca <b>FEED</b> en el display.	
	Presionar el botón <b>Inicio (Start)</b> . Se muestra <b>SP DE</b> .	
	Presionar <b>Temp. Media (Med Temp.)</b> o <b>Temp. Baja (Low Temp.)</b> hasta que aparezca <b>UE AD</b> en el display.	
	Presionar el botón <b>Inicio (Start)</b> . Presionar <b>Temp. Media (Med Temp.)</b> o <b>Temp. Baja (Low Temp.)</b> y seleccionar <b>Co 1n</b> o <b>CRAD</b> .  <b>Co 1n</b> Moneda <b>CRAD</b> Tarjeta	Y se mostrará cualquiera de estas dos indicaciones:   
	Presionar el botón <b>Inicio (Start)</b> . La máquina acepta el cambio y avanza al siguiente proceso automáticamente.	

ESPAÑOL

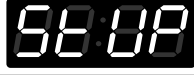
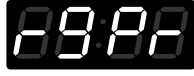
**! NOTA**



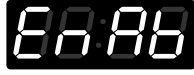





- SEdE (Aplicación o no del sensor de secado) no está disponible en la secadora.
- PrSH (Aplicación o no del prelavado) no está disponible en la secadora.

**3-3. Selección de la función de Completado (para agregar tiempo)**

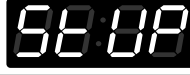
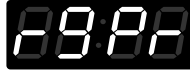
Al inicio del Setup Verá LqC1 en el display	BOTÓN	DISPLAY
	Presionar el botón <b>Temp. Alta (High Temp.)</b> .	
	Presionar <b>Temp. Media (Med Temp.)</b> o <b>Temp. Baja (Low Temp.)</b> hasta que aparezca <b>SEUP</b> en el display.	
	Presionar el botón <b>Inicio (Start)</b> .	
	Presionar <b>Temp. Media (Med Temp.)</b> o <b>Temp. Baja (Low Temp.)</b> hasta que aparezca <b>FEAR</b> en el display.	
	Presionar el botón <b>Inicio (Start)</b> . Se muestra <b>SPDE</b> .	
	Presionar <b>Temp. Media (Med Temp.)</b> o <b>Temp. Baja (Low Temp.)</b> hasta que aparezca <b>00FF</b> en el display.	
	Presionar el botón <b>Inicio (Start)</b> . Presionar <b>Temp. Media (Med Temp.)</b> o <b>Temp. Baja (Low Temp.)</b> y seleccionar <b>DISB</b> o <b>ENAB</b> .  <b>DISB</b> Deshabilitado <b>ENAB</b> Habilitado	Y se mostrará cualquiera de estas dos indicaciones:   
	Presionar el botón <b>Inicio (Start)</b> . La máquina acepta el cambio y avanza al siguiente proceso automáticamente.	
	1. Continuar ajustando el siguiente parámetro, o 2. Detener la programación y regresar al modo de operación. • Tipo Moneda - Apagar el interruptor • Tipo Tarjeta - Sacar la tarjeta de servicio • Tipo Apilable - 1. Panel de control abierto. 2. Apagar el interruptor • OPL / tipo de moneda - Presione "Alta Temperatura" dos veces.	







**3-3. Selección de la función de Completado (para agregar tiempo)**

Al inicio del Setup Verá LqC1 en el display	BOTÓN	DISPLAY
	Presionar el botón <b>Temp. Alta (High Temp.)</b> .	
	Presionar <b>Temp. Media (Med Temp.)</b> o <b>Temp. Baja (Low Temp.)</b> hasta que aparezca <b>SE UP</b> en el display.	
	Presionar el botón <b>Inicio (Start)</b> .	
	Presionar <b>Temp. Media (Med Temp.)</b> o <b>Temp. Baja (Low Temp.)</b> hasta que aparezca <b>FEA H</b> en el display.	
	Presionar el botón <b>Inicio (Start)</b> . Se muestra <b>SP DE</b> .	
	Presionar <b>Temp. Media (Med Temp.)</b> o <b>Temp. Baja (Low Temp.)</b> hasta que aparezca <b>SE DE</b> en el display.	
	Presionar el botón <b>Inicio (Start)</b> . Presionar <b>Temp. Media (Med Temp.)</b> o <b>Temp. Baja (Low Temp.)</b> y seleccionar <b>DISB</b> o <b>ENAB</b> .  <b>DISB</b> Deshabilitado <b>ENAB</b> Habilitado	Y se mostrará cualquiera de estas dos indicaciones:   
	Presionar el botón <b>Inicio (Start)</b> . La máquina acepta el cambio y avanza al siguiente proceso automáticamente.	
	1. Continuar ajustando el siguiente parámetro, o 2. Detener la programación y regresar al modo de operación. • Tipo Moneda - Apagar el interruptor • Tipo Tarjeta - Sacar la tarjeta de servicio • Tipo Apilable - 1. Panel de control abierto. 2. Apagar el interruptor • OPL / tipo de moneda - Presione "Alta Temperatura" dos veces.	

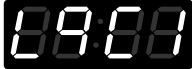
ESPAÑOL

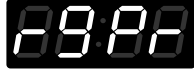





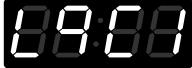

#### 4. Cómo introducir el día del precio especial

Al inicio del Setup	BOTÓN	DISPLAY
Verá LqC1 en el display 	Presionar el botón <b>Temp. Alta (High Temp.)</b> .	
	Presionar <b>Temp. Media (Med Temp.)</b> o <b>Temp. Baja (Low Temp.)</b> hasta que aparezca <b>SEUP</b> en el display.	
	Presionar el botón <b>Inicio (Start)</b> .	
	Presionar <b>Temp. Media (Med Temp.)</b> o <b>Temp. Baja (Low Temp.)</b> hasta que aparezca <b>SPPd</b> en el display.	
	Presionar el botón <b>Inicio (Start)</b> . Se muestra <b>SUN</b> .	

#### ■ Estructura de **SPPd**



### 4-1. Cómo cambiar a Domingo







Al inicio del Setup Verá LqC1 en el display	BOTÓN	DISPLAY
	Presionar el botón <b>Temp. Alta (High Temp.)</b> .	
	Presionar <b>Temp. Media (Med Temp.)</b> o <b>Temp. Baja (Low Temp.)</b> hasta que aparezca <b>SE UP</b> en el display.	
	Presionar el botón <b>Inicio (Start)</b> .	
	Presionar <b>Temp. Media (Med Temp.)</b> o <b>Temp. Baja (Low Temp.)</b> hasta que aparezca <b>SP PA</b> en el display.	
	Presionar el botón <b>Inicio (Start)</b> . Se muestra <b>SUB</b> .	
	Presionar el botón <b>Inicio (Start)</b> . Presionar <b>Temp. Media (Med Temp.)</b> o <b>Temp. Baja (Low Temp.)</b> y seleccionar <b>0158</b> o <b>0888</b> .  <b>0158</b> Deshabilitado <b>0888</b> Habilitado	Y se mostrará cualquiera de estas dos indicaciones:   
	Presionar el botón <b>Inicio (Start)</b> . La máquina acepta el cambio y avanza al siguiente proceso automáticamente.	
	1. Continuar ajustando el siguiente parámetro, o 2. Detener la programación y regresar al modo de operación. • Tipo Moneda - Apagar el interruptor • Tipo Tarjeta - Sacar la tarjeta de servicio • Tipo Apilable - 1. Panel de control abierto. 2. Apagar el interruptor • OPL / tipo de moneda - Presione "Alta Temperatura" dos veces.	

ESPAÑOL





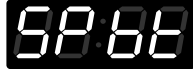

**NOTA**

Como se explica en la página previa, se pueden seleccionar otros días siguiendo el mismo método.

### 5. Ajuste del tiempo de inicio del precio especial

Al inicio del Setup Verá LqC1 en el display	BOTÓN	DISPLAY
	Presionar el botón <b>Temp. Alta (High Temp.)</b> .	
	Presionar <b>Temp. Media (Med Temp.)</b> o <b>Temp. Baja (Low Temp.)</b> hasta que aparezca <b>SE UP</b> en el display.	
	Presionar el botón <b>Inicio (Start)</b> .	
	Presionar <b>Temp. Media (Med Temp.)</b> o <b>Temp. Baja (Low Temp.)</b> hasta que aparezca <b>SP 68</b> en el display.	
	Presionar el botón <b>Inicio (Start)</b> . Se muestra el tiempo de inicio del precio especial.	
	Presionar <b>Temp. Media (Med Temp.) (+)</b> o <b>Temp. Baja (Low Temp.) (-)</b> para seleccionar el tiempo entre <b>0</b> y <b>23</b> .	
	Presionar el botón <b>Inicio (Start)</b> . La máquina acepta el cambio y avanza al siguiente proceso automáticamente.	
	<ol style="list-style-type: none"> <li>1. Continuar ajustando el siguiente parámetro, o</li> <li>2. Detener la programación y regresar al modo de operación. <ul style="list-style-type: none"> <li>• Tipo Moneda - Apagar el interruptor</li> <li>• Tipo Tarjeta - Sacar la tarjeta de servicio</li> <li>• Tipo Apilable - 1. Panel de control abierto. 2. Apagar el interruptor</li> </ul> </li> <li>• OPL / tipo de moneda - Presione "Alta Temperatura" dos veces.</li> </ol>	

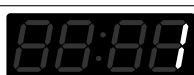
### 6. Ajuste del tiempo para finalizar el precio especial







Al inicio del Setup Verá LqC1 en el display	BOTÓN	Display
	Presionar el botón <b>Temp. Alta (High Temp.)</b> .	
	Presionar <b>Temp. Media (Med Temp.)</b> o <b>Temp. Baja (Low Temp.)</b> hasta que aparezca <b>SE UP</b> en el display.	
	Presionar el botón <b>Inicio (Start)</b> .	
	Presionar <b>Temp. Media (Med Temp.)</b> o <b>Temp. Baja (Low Temp.)</b> hasta que aparezca <b>SP EE</b> en el display.	
	Presionar el botón <b>Inicio (Start)</b> . Se muestra el tiempo de finalización del precio especial.	
	Presionar <b>Temp. Media (Med Temp.) (+)</b> o <b>Temp. Baja (Low Temp.) (-)</b> para seleccionar el tiempo entre <b>1 y 24</b> .	
	Presionar el botón <b>Inicio (Start)</b> . La máquina acepta el cambio y avanza al siguiente proceso automáticamente.	
	<ol style="list-style-type: none"> <li>1. Continuar ajustando el siguiente parámetro, o</li> <li>2. Detener la programación y regresar al modo de operación.                             <ul style="list-style-type: none"> <li>• Tipo Moneda - Apagar el interruptor</li> <li>• Tipo Tarjeta - Sacar la tarjeta de servicio</li> <li>• Tipo Apilable - 1. Panel de control abierto. 2. Apagar el interruptor</li> </ul> </li> <li>• OPL / tipo de moneda - Presione "Alta Temperatura" dos veces.</li> </ol>	

ESPAÑOL



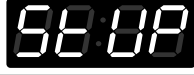
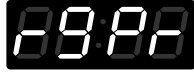



**!NOTA**

Cuando se ajusta un periodo de precio especial, el tiempo de finalización debe ser más tarde que el de inicio.

### 7. Tiempo del ciclo de secado de precio regular

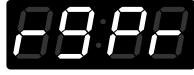
Al inicio del Setup Verá LqC1 en el display	BOTÓN	DISPLAY
	Presionar el botón <b>Temp. Alta (High Temp.)</b> .	
	Presionar <b>Temp. Media (Med Temp.)</b> o <b>Temp. Baja (Low Temp.)</b> hasta que aparezca <b>SE UP</b> en el display.	
	Presionar el botón <b>Inicio (Start)</b> .	
	Presionar <b>Temp. Media (Med Temp.)</b> o <b>Temp. Baja (Low Temp.)</b> hasta que aparezca <b>PP 88</b> en el display.	
	Presionar el botón <b>Inicio (Start)</b> . Se muestra el tiempo previo del ciclo de secado de precio regular.	
	Presionar <b>Temp. Media (Med Temp.) (+)</b> o <b>Temp. Baja (Low Temp.) (-)</b> para seleccionar el tiempo entre <b>10</b> y <b>99</b> .	
	Presionar el botón <b>Inicio (Start)</b> . La máquina acepta el cambio y avanza al siguiente proceso automáticamente.	
	<ol style="list-style-type: none"> <li>1. Continuar ajustando el siguiente parámetro, o</li> <li>2. Detener la programación y regresar al modo de operación.               <ul style="list-style-type: none"> <li>• Tipo Moneda - Apagar el interruptor</li> <li>• Tipo Tarjeta - Sacar la tarjeta de servicio</li> <li>• Tipo Apilable - 1. Panel de control abierto. 2. Apagar el interruptor</li> </ul> </li> <li>• OPL / tipo de moneda - Presione "Alta Temperatura" dos veces.</li> </ol>	

### 8. Tiempo del ciclo de secado de precio especial







Al inicio del Setup Verá LqC1 en el display	BOTÓN	DISPLAY
	Presionar el botón <b>Temp. Alta (High Temp.)</b> .	
	Presionar <b>Temp. Media (Med Temp.)</b> o <b>Temp. Baja (Low Temp.)</b> hasta que aparezca <b>SE UP</b> en el display.	
	Presionar el botón <b>Inicio (Start)</b> .	
	Presionar <b>Temp. Media (Med Temp.)</b> o <b>Temp. Baja (Low Temp.)</b> hasta que aparezca <b>SP 88</b> en el display.	
	Presionar el botón <b>Inicio (Start)</b> . Se muestra el tiempo previo del ciclo de secado de precio especial.	
	Presionar <b>Temp. Media (Med Temp.) (+)</b> o <b>Temp. Baja (Low Temp.) (-)</b> para seleccionar el tiempo entre <b>10</b> y <b>99</b> .	
	Presionar el botón <b>Inicio (Start)</b> . La máquina acepta el cambio y avanza al siguiente proceso automáticamente.	
	<ol style="list-style-type: none"> <li>Continuar ajustando el siguiente parámetro, o</li> <li>Detener la programación y regresar al modo de operación.                             <ul style="list-style-type: none"> <li>Tipo Moneda - Apagar el interruptor</li> <li>Tipo Tarjeta - Sacar la tarjeta de servicio</li> <li>Tipo Apilable - 1. Panel de control abierto. 2. Apagar el interruptor</li> </ul> </li> </ol> <ul style="list-style-type: none"> <li>OPL / tipo de moneda - Presione "Alta Temperatura" dos veces.</li> </ul>	

ESPAÑOL

**NOTA**









- CCCC (tiempo de lavado) no está disponible en la secadora.
- nrPC (número de enjuagues por ciclo) no está disponible en la secadora.
- rt (ajuste del tiempo de enjuague) no está disponible en la secadora.
- tSSd (velocidad máxima de centrifugado) no está disponible en la secadora.

## 9. Valor de la moneda 1

Al inicio del Setup Verá LqC1 en el display	BOTÓN	DISPLAY
	Presionar el botón <b>Temp. Alta (High Temp.)</b> .	
	Presionar <b>Temp. Media (Med Temp.)</b> o <b>Temp. Baja (Low Temp.)</b> hasta que aparezca <b>SE UP</b> en el display.	
	Presionar el botón <b>Inicio (Start)</b> .	
	Presionar <b>Temp. Media (Med Temp.)</b> o <b>Temp. Baja (Low Temp.)</b> hasta que aparezca <b>0.00</b> en el display.	
	Presionar el botón <b>Inicio (Start)</b> . Se muestra el valor previo de la moneda 1.	
	Presionar <b>Temp. Media (Med Temp.) (+)</b> o <b>Temp. Baja (Low Temp.) (-)</b> para seleccionar el valor de la moneda 1. (El precio puede ajustarse de 0 a 9.90 en incrementos de 0.1)	
	Presionar el botón <b>Inicio (Start)</b> . La máquina acepta el cambio y avanza al siguiente proceso automáticamente.	
	1. Continuar ajustando el siguiente parámetro, o 2. Detener la programación y regresar al modo de operación. • Tipo Moneda - Apagar el interruptor • Tipo Tarjeta - Sacar la tarjeta de servicio • Tipo Apilable - 1. Panel de control abierto. 2. Apagar el interruptor • OPL / tipo de moneda - Presione "Alta Temperatura" dos veces.	

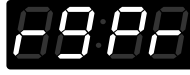

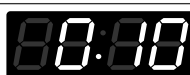
**10. Valor de la moneda 2 (Ajuste del precio para completar y pulso moneda e-suds)**

Al inicio del Setup Verá LqC1 en el display	BOTÓN	DISPLAY
	Presionar el botón <b>Temp. Alta (High Temp.)</b> .	
	Presionar <b>Temp. Media (Med Temp.)</b> o <b>Temp. Baja (Low Temp.)</b> hasta que aparezca  en el display.	
	Presionar el botón <b>Inicio (Start)</b> .	
	Presionar <b>Temp. Media (Med Temp.)</b> o <b>Temp. Baja (Low Temp.)</b> hasta que aparezca  en el display.	
	Presionar el botón <b>Inicio (Start)</b> . Se muestra el valor previo de la moneda 2.	
	Presionar <b>Temp. Media (Med Temp.) (+)</b> o <b>Temp. Baja (Low Temp.) (-)</b> para seleccionar el valor de la moneda 2. (El precio puede ajustarse de 0 a 9.90 en incrementos de 0.1)	
	Presionar el botón <b>Inicio (Start)</b> . La máquina acepta el cambio y avanza al siguiente proceso automáticamente.	
	1. Continuar ajustando el siguiente parámetro, o 2. Detener la programación y regresar al modo de operación. • Tipo Moneda - Apagar el interruptor • Tipo Tarjeta - Sacar la tarjeta de servicio • Tipo Apilable - 1. Panel de control abierto. 2. Apagar el interruptor • OPL / tipo de moneda - Presione "Alta Temperatura" dos veces.	







ESPAÑOL

**!NOTA**

- Tipo Moneda: El valor de la moneda 2 tiene la misma función que el ajuste para el pulso de moneda de e- Suds.
- Tipo Tarjeta: El valor de la moneda 2 tiene la misma función que el precio para completar.  
(Tal como se cambia el valor de la moneda 2, se puede cambiar el precio para completar y pulso moneda e-Suds.)

### 11. Incremento para alcanzar el precio





Esto representa el incremento en centavos para alcanzar el precio cuando se usa tarjeta de débito.

Al inicio del Setup Verá LqC1 en el display	BOTÓN	DISPLAY
	Presionar el botón <b>Temp. Alta (High Temp.)</b> .	
	Presionar <b>Temp. Media (Med Temp.)</b> o <b>Temp. Baja (Low Temp.)</b> hasta que aparezca <b>SEUP</b> en el display.	
	Presionar el botón <b>Inicio (Start)</b> .	
	Presionar <b>Temp. Media (Med Temp.)</b> o <b>Temp. Baja (Low Temp.)</b> hasta que aparezca <b>PIPO</b> en el display.	
	Presionar el botón <b>Inicio (Start)</b> . Se muestra el valor del incremento en centavos.	
	Presionar <b>Temp. Media (Med Temp.) (+)</b> o <b>Temp. Baja (Low Temp.) (-)</b> para seleccionar el valor de PIPo. (0 - 4)	
	Presionar el botón <b>Inicio (Start)</b> . La máquina acepta el cambio y avanza al siguiente proceso automáticamente.	
	1. Continuar ajustando el siguiente parámetro, o 2. Detener la programación y regresar al modo de operación. <ul style="list-style-type: none"> <li>• Tipo Moneda - Apagar el interruptor</li> <li>• Tipo Tarjeta - Sacar la tarjeta de servicio</li> <li>• Tipo Apilable - 1. Panel de control abierto. 2. Apagar el interruptor</li> <li>• OPL / tipo de moneda - Presione "Alta Temperatura" dos veces.</li> </ul>	





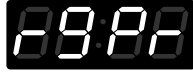

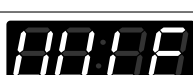
#### ! NOTA

- El incremento para alcanzar el precio sólo está disponible el control tipo tarjeta.  
(No afecta el ajuste de precio el el tipo de control de moneda.)





## 12. Tiempo para la función de completado

Al inicio del Setup Verá LqC1 en el display	BOTÓN	DISPLAY
	Presionar el botón <b>Temp. Alta (High Temp.)</b> .	
	Presionar <b>Temp. Media (Med Temp.)</b> o <b>Temp. Baja (Low Temp.)</b> hasta que aparezca <b>SE UP</b> en el display.	
	Presionar el botón <b>Inicio (Start)</b> .	
	Presionar <b>Temp. Media (Med Temp.)</b> o <b>Temp. Baja (Low Temp.)</b> hasta que aparezca <b>00:00</b> en el display.	
	Presionar el botón <b>Inicio (Start)</b> . Se muestra el valor previo del tiempo de la función de completado.	
	Presionar <b>Temp. Media (Med Temp.) (+)</b> o <b>Temp. Baja (Low Temp.) (-)</b> para seleccionar el tiempo entre <b>1 y 30</b> .	
	Presionar el botón <b>Inicio (Start)</b> . La máquina acepta el cambio y avanza al siguiente proceso automáticamente.	
	<ol style="list-style-type: none"> <li>Continuar ajustando el siguiente parámetro, o</li> <li>Detener la programación y regresar al modo de operación.                             <ul style="list-style-type: none"> <li>• Tipo Moneda - Apagar el interruptor</li> <li>• Tipo Tarjeta - Sacar la tarjeta de servicio</li> <li>• Tipo Apilable - 1. Panel de control abierto. 2. Apagar el interruptor</li> <li>• OPL / tipo de moneda - Presione "Alta Temperatura" dos veces.</li> </ul> </li> </ol>	

### 13. Volumen de la señal acústica (beep)



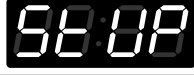
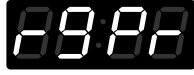
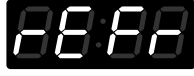
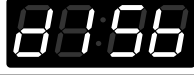

Al inicio del Setup Verá LqC1 en el display	BOTÓN	DISPLAY
	Presionar el botón <b>Temp. Alta (High Temp.)</b> .	
	Presionar <b>Temp. Media (Med Temp.)</b> o <b>Temp. Baja (Low Temp.)</b> hasta que aparezca <b>SE UP</b> en el display.	
	Presionar el botón <b>Inicio (Start)</b> .	
	Presionar <b>Temp. Media (Med Temp.)</b> o <b>Temp. Baja (Low Temp.)</b> hasta que aparezca <b>BE EP</b> en el display.	
	Presionar el botón <b>Inicio (Start)</b> . Se muestra el valor previo.	
	Presionar <b>Temp. Media (Med Temp.) (+)</b> o <b>Temp. Baja (Low Temp.) (-)</b> para seleccionar el valor entre Alto (HIGH), Bajo (LOW) o Apagado (OFF)	
	Presionar el botón <b>Inicio (Start)</b> . La máquina acepta el cambio y avanza al siguiente proceso automáticamente.	
	<ol style="list-style-type: none"> <li>Continuar ajustando el siguiente modo o parámetro, o</li> <li>Detener el cambio de valores y regresar al modo de operación. <ul style="list-style-type: none"> <li>Tipo Moneda - Apagar el interruptor.</li> <li>Tipo Tarjeta - Sacar la tarjeta de servicio.</li> <li>Tipo Apilable - 1. Panel de control abierto. 2. Apagar el interruptor.</li> <li>OPL / tipo de moneda - Presione "Alta Temperatura" dos veces.</li> </ul> </li> </ol>	

**14. Tiempo para mantener el valor de la moneda (Sólo para tipo moneda)**

Al inicio del Setup Verá LqC1 en el display	BOTÓN	DISPLAY
	Presionar el botón <b>Temp. Alta (High Temp.)</b> .	
	Presionar <b>Temp. Media (Med Temp.)</b> o <b>Temp. Baja (Low Temp.)</b> hasta que aparezca <b>SEUP</b> en el display.	
	Presionar el botón <b>Inicio (Start)</b> .	
	Presionar <b>Temp. Media (Med Temp.)</b> o <b>Temp. Baja (Low Temp.)</b> hasta que aparezca <b>FEFF</b> en el display.	
	Presionar el botón <b>Inicio (Start)</b> . Se muestra el valor previo.	
	Presionar <b>Temp. Media (Med Temp.) (+)</b> o <b>Temp. Baja (Low Temp.) (-)</b> para seleccionar el valor entre 1 ~ 180 o 'Inhabilitar'	
	Presionar el botón <b>Inicio (Start)</b> . La máquina acepta el cambio y avanza al siguiente proceso automáticamente.	
	1. Continuar ajustando el siguiente modo o parámetro, o 2. Detener el cambio de valores y regresar al modo de operación. <ul style="list-style-type: none"> <li>• Tipo Moneda - Apagar el interruptor.</li> <li>• Tipo Tarjeta - Sacar la tarjeta de servicio.</li> <li>• Tipo Apilable - 1. Panel de control abierto. 2. Apagar el interruptor.</li> <li>• OPL / tipo de moneda - Presione "Alta Temperatura" dos veces.</li> </ul>	

ESPAÑOL

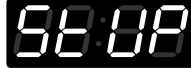
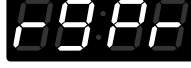
### 15. Cómo ingresar el E4PE

Al inicio del Setup Verá LqC1 en el display	BOTÓN	DISPLAY
	Presionar el botón <b>Temp. Alta (High Temp.)</b> .	
	Presionar <b>Temp. Media (Med Temp.)</b> o <b>Temp. Baja (Low Temp.)</b> hasta que aparezca <b>SEUP</b> en el display.	
	Presionar el botón <b>Inicio (Start)</b> .	
	Presionar <b>Temp. Media (Med Temp.)</b> o <b>Temp. Baja (Low Temp.)</b> hasta que aparezca <b>E4PE</b> en el display.	

#### ■ Estructura de E4PE

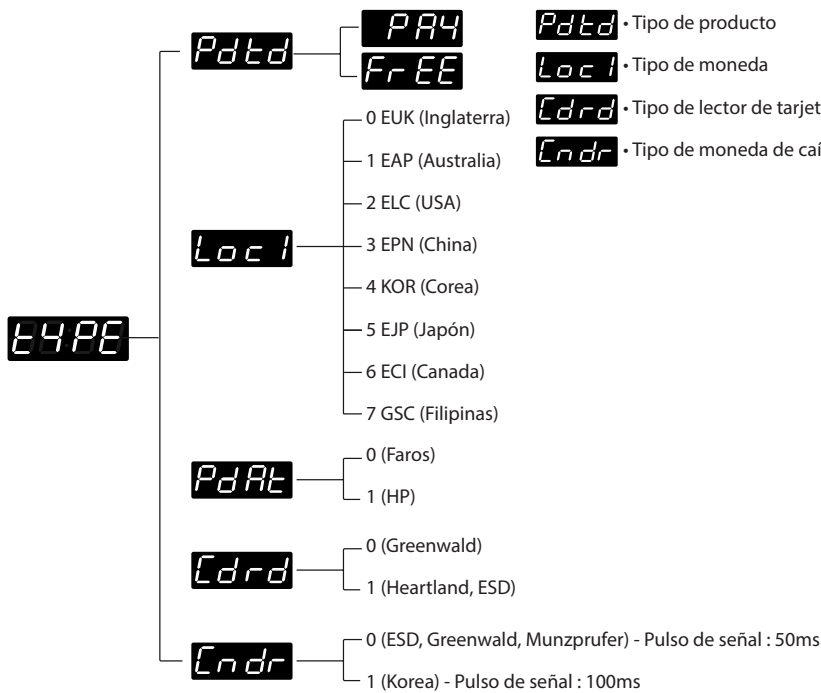

#### ■ Contenido de E4PE

- Pdt d** • Tipo de producto
- Loc 1** • Tipo de moneda
- Cdr d** • Tipo de lector de tarjeta
- Cndr** • Tipo de moneda de caída

#### ! NOTA

- Pagar significa tipo de tarjeta o moneda.
- Tipo predeterminado es tipo de moneda. Si quiere cambiar tipo de moneda a tipo de tarjeta, debe ajustar tipo vend en fea1. (Refiérase a la función FEA1)
- Libre significa tipo OPL
- La configuración de los precios varía según el país.
- Seleccione su país en el modo **Loc 1** (consulte la sección Como ingresar el).
- Después de EEPT, restablezca el país (el país predeterminado es USA).

## MODO PROGRAMACIÓN - Modo de Prueba

### Pruebas de Diagnóstico: **EESE** (En el display)

Este programa ha sido agregado para probar la secadora y detectar errores.

#### Entrando al modo de prueba

Nombre	Botón	Display	Descripción
Entrando al modo de prueba	1. Entrando al modo de programación.	<b>L900</b>	Insertar la tarjeta de servicio (tipo tarjeta) o encender el interruptor (tipo moneda) Oprima y sostenga al mismo tiempo el botón Temp. Alta (High Temp.) y Temp. Baja (Low Temp.). Después de eso, oprima 3 veces el botón Temp. Media (Med Temp.). Oprima el botón de Inicio (Start). (tipo OPL)
	2. Temp. Alta (High Temp.)	<b>EESE</b>	Presionar Temp. Alta (High Temp.) y <b>EESE</b> aparece en el display.
	3. Inicio (Start)	<b>L900</b>	Entrar al modo de prueba de diagnóstico.

#### 1. **L900**

De acuerdo al número de veces que se presione INICIO se avanzará al siguiente paso.





Número de veces que se presiona INICIO	Punto a revisar	Display
Ninguna		<b>L900</b>
1 vez	Verificar el modelo y código de la máquina ■ TIPO ELECTRICICO : P0:XX	Versión y código de la máquina (Todos los leds encendidos). Pantalla P0:XX and gU:XX alternativamente. XX es el tipo de producto o el número de versión.
2 veces	Revisión PDA	<b>00:00</b>
3 veces	Funcionamiento del motor	Valor de la humedad (70-239)
4 veces	■ TIPO ELECTRICICO: Se enciende el calentador. Motor + calentador 1 (2700 W)	Temperatura actual (5-70) Se muestra la temperatura dentro de la canasta en °Celsius
5 veces	■ TIPO ELECTRICICO: Se enciende el calentador. Motor + calentador 1+ calentador 2 (5400 W)	Temperatura actual (5-70) Se muestra la temperatura dentro de la canasta en °Celsius
6 veces	REVISION DE LEDS Y TECLAS Presionar Temp. Alta (High Temp.). Presionar Temp. Media (Med Temp.). Presionar Temp. Baja (Low Temp.). Presionar Sin Calefacción (No Heat).	Versión y código de la máquina
7 veces	Fin de la prueba	<b>L900</b>
Si durante la prueba, se abre la puerta.	Interruptor de la puerta (El motor y el calentador se apagan y suena la alarma siete veces)	dE (Indicación de que la puerta está abierta. Favor de cerrarla completamente)
Si durante la prueba se cierra la puerta.	La prueba se regresa al paso 3. (Motor encendido, calentador apagado)	Valor de la humedad (70-239)

#### ! NOTA

Durante la prueba LqC1, si no se pulsa ningún botón durante 4 minutos, la máquina se apagará automáticamente.  
No utilizar **L900**.

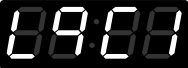
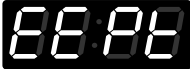
## 2. Restablecimiento a valores de fábrica - EEPt

Después de restablecer, la información de la máquina cambia a los valores de origen.











Al inicio del Setup	BOTÓN	DISPLAY
Verá LqC1 en el display 	Presionar <b>Temp.Media (Med Temp.)</b> o <b>Temp. Baja (Low Temp.)</b> hasta que aparezca <b>EEPE</b> en el display.	
	Presionar el botón <b>Inicio (Start)</b> .	
	Presionar <b>Temp.Media (Med Temp.)</b> hasta que aparezca <b>EE23</b> en el display	
	Presionar el botón <b>Inicio (Start)</b> . Se ha llevado a cabo el restablecimiento a valores de fábrica. Se muestra <b>L900</b> en el display.	
	1. Continuar ajustando el siguiente parámetro, o 2. Detener la programación y regresar al modo de operación. <ul style="list-style-type: none"> <li>• Tipo Moneda - Apagar el interruptor</li> <li>• Tipo Tarjeta - Sacar la tarjeta de servicio</li> <li>• Tipo Apilable - 1. Panel de control abierto. 2. Apagar el interruptor</li> <li>• OPL / tipo de moneda - Empuje "Alta Temp." + "Baja Temp." y el "3".</li> </ul>	

### ! NOTA

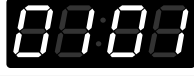
- Valores por defecto con control de Tarjeta o Moneda
  - Tiempo de Secado            50 Minutos
  - Tiempo para completar    10 minutos
- El tiempo de secado en maquinas OPL se puede modificar de 1 a 100 minutos oprimiendo el botón del ciclo.

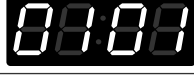

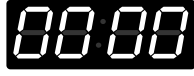

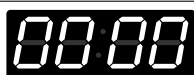





**3. Ajuste del reloj.**

Al inicio del Setup	BOTÓN	DISPLAY
Verá LqC1 en el display 	Presionar <b>Temp.Media (Med Temp.)</b> o <b>Temp. Baja (Low Temp.)</b> hasta que  aparezca en el display.	
	Presionar el botón <b>Inicio (Start)</b> . <b>El display muestra en secuencia 2000--&gt;0101--&gt;Sat--&gt;0000</b>	
	Presionar el botón <b>Inicio (Start)</b> .	
	Presionar <b>Temp.Media (Med Temp.) (+)</b> o <b>Temp. Baja (Low Temp.) (-)</b> para seleccionar el año entre 2000 y 2099.	
	Presionar el botón <b>Inicio (Start)</b> . La máquina acepta el año y avanza automáticamente al siguiente paso	
	Presionar <b>Temp.Media (Med Temp.) (+)</b> o <b>Temp. Baja (Low Temp.) (-)</b> para seleccionar el mes entre <b>01</b> y <b>12</b> .	
	Presionar el botón <b>Inicio (Start)</b> . La máquina acepta el mes y avanza automáticamente al siguiente paso.	
	Presionar <b>Temp.Media (Med Temp.) (+)</b> o <b>Temp. Baja (Low Temp.) (-)</b> para seleccionar el día entre <b>01</b> y <b>31</b> .	
	Presionar el botón <b>Inicio (Start)</b> . La máquina acepta el día y avanza automáticamente al siguiente paso.	
	Presionar <b>Temp.Media (Med Temp.) (+)</b> o <b>Temp. Baja (Low Temp.) (-)</b> para seleccionar la hora entre <b>00</b> y <b>23</b> .	
	Presionar el botón <b>Inicio (Start)</b> . La máquina acepta la hora y avanza automáticamente al siguiente paso.	
	Presionar <b>Temp.Media (Med Temp.) (+)</b> o <b>Temp. Baja (Low Temp.) (-)</b> para seleccionar los minutos entre <b>00</b> y <b>59</b> .	
	Presionar el botón <b>Inicio (Start)</b> . La máquina acepta los minutos y avanza automáticamente al siguiente paso.	
	1. Continuar ajustando el siguiente parámetro, o 2. Detener la programación y regresar al modo de operación. <ul style="list-style-type: none"> <li>• Tipo Moneda - Apagar el interruptor</li> <li>• Tipo Tarjeta - Sacar la tarjeta de servicio</li> <li>• Tipo Apilable - 1. Panel de control abierto. 2. Apagar el interruptor</li> <li>• OPL / tipo de moneda - Presione "Alta Temperatura" dos veces.</li> </ul>	

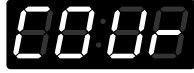
ESPAÑOL





#### 4. Ciclo de cortesía.

El ciclo de cortesía se le da al cliente cuando la secadora no funciona después de que el cliente ha hecho el pago para el secado de su ropa.



Al inicio del Setup Verá LqC1 en el display	BOTÓN	DISPLAY
	Presionar <b>Temp.Media (Med Temp.)</b> o <b>Temp. Baja (Low Temp.)</b> hasta que aparezca  en el display.	
	Presionar el botón <b>Inicio (Start)</b> .	
	Presionar <b>Temp.Media (Med Temp.)</b> hasta que aparezca  en el display.	
	Presionar el botón <b>Inicio (Start)</b> . Se muestra  en el display.	
	Seleccionar el ciclo que desee. <b>!NOTA</b> • En el caso de control de tarjeta, se debe insertar la tarjeta de débito después de quitar la tarjeta de servicio. Entonces, seleccionar el ciclo y presionar INICIO. (Sólo es aplicable en la secadora con control de tarjeta y no hay sustracción en el balance de la tarjeta en este ciclo.)	
	Presionar el botón <b>Inicio (Start)</b> . El display muestra el tiempo restante y arranca.	

### 5. Terminación de un ciclo.

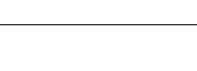
#### ■ Tipo Moneda

Al inicio del Setup Verá LqC1 en el display	BOTÓN	DISPLAY
	Presionar <b>Temp.Media (Med Temp.)</b> o <b>Temp. Baja (Low Temp.)</b> hasta que aparezca <b>h111</b> en el display.	
	Presionar el botón <b>Inicio (Start)</b> .	
	Presionar <b>Temp.Media (Med Temp.)</b> hasta que aparezca <b>00:00</b> en el display.	
	Presionar el botón <b>Inicio (Start)</b> .	
	Se mostrará <b>0E:00</b> y sonará una alarma (Beep).	
	Regresa al modo normal de operación	

#### ■ Tipo Tarjeta

Insertar la tarjeta de terminación de ciclo	BOTÓN	DISPLAY
	Se muestra el tiempo en el display y <b>00:00</b> .	
	Se mostrará <b>0E:00</b> y sonará una alarma (Beep).	
	Regresa al modo normal de operación	

#### ! NOTA

- Tipo OPL
- La secadora terminará con el ciclo al abrir la puerta.

## MODO PROGRAMACIÓN - Modo de Datos

### Datos acumulados: CLCt (display)

La secadora acumula información que el usuario puede revisar como el número de veces que se han utilizado los diferentes ciclos, cuántas veces se han utilizado las tarjetas o monedas, etc.

### Entrando al modo de datos

Nombre	Botón	Display	Descripción
Entrando al modo de datos	1. Entrando al modo de programación.		Insertar la tarjeta de servicio (tipo tarjeta) o encender el interruptor (tipo moneda)
	2. Temp. Alta (High Temp.)		Presionar Temp. Alta (High Temp.) hasta que aparezca  en el display.
	3. Temp. Baja (Low Temp.) (-)		Presionar Temp. Media (Med Temp.) o Temp. Baja (Low Temp.) hasta que aparezca  en el display.
	4. Inicio (Start)		Entrar al modo de datos.
	5. Temp. Media (Med Temp.) (+) o Temp. Baja (Low Temp.) (-)		Moverse a cada dato de la lista que quiera revisar presionando Temp. Media (Med Temp.) (+) o Temp. Baja (Low Temp.) (-).
	6. Inicio (Start)		Se muestra el valor del dato seleccionado.

❖ Revisar la referencia en la lista siguiente. Los datos se muestran con abreviaturas.

### ■ Lista de Datos Acumulados

No.	Abreviatura	Significado	Descripción
1	rgPr	Precio Regular	0.00~9.90
2	rgCP	Precio Regular Ciclo Frío	rgCP no aplicable para secadora. (No hay entrada)
3	rgrP	Precio Regular Ciclo Tibio	rgrP no aplicable para secadora. (No hay entrada)
4	rgHP	Precio Regular Ciclo Caliente	rgHP no aplicable para secadora. (No hay entrada)
5	dELC	Sensor de Humedad Secadora	dELC no aplicable para secadora. (No hay entrada)
6	ltrC	Intervalo Ciclos Regulares	Número de Ciclos Regulares ( 0-65535 )
7	ltCC	Intervalo Ciclos Regulares Fríos	ltCC no aplicable para secadora. (No hay entrada)
8	ltAC	Intervalo Ciclos Regulares Tibios	ltAC no aplicable para secadora. (No hay entrada)
9	ltHC	Intervalo Ciclos Regulares Calientes	ltHC no aplicable para secadora. (No hay entrada)
10	ltSC	Intervalo Super Ciclos	ltSC no es aplicable para secadora. (No hay entrada)
11	lttF	Intervalo Ciclos Acompletados (Sólo Secadora)	Número de ciclos Acompletados (0-65535 )
12	ltUC	Intervalo Ciclos de Servicio	Número de ciclos de Servicio (0-65535)
13	ltFC	Intervalo Ciclos con Fichas	Número de ciclos de Fichas (0-65535)
14	ACrC	Acumulado Ciclos Regulares	Número de ciclos de Regulares ( 0-65535 )
15	ACCC	Acumulado Ciclos Regulares Fríos	ACCC no es aplicable para secadora. (No hay entrada)
16	ACAC	Acumulado Ciclos Regulares Tibios	ACAC no es aplicable para secadora. (No hay entrada)
17	ACHC	Acumulado Ciclos Regulares Calientes	ACHC no es aplicable para secadora. (No hay entrada)
18	ACSC	Acumulado Super Ciclos (Sólo Lavadora)	ACSC no es aplicable para secadora. (No hay entrada)
19	ActF	Acumulado Ciclos Acompletados (Sólo Secadora)	Número de ciclos Acompletados ( 0 ~ 65535)
20	ACUC	Acumulado Ciclos de Servicio	Número de ciclos de Servicio ( 0 ~ 65535)
21	ACFC	Acumulado Ciclos con Fichas	Número de ciclos con Fichas ( 0 ~ 65535)

### ■ Lista de Datos Acumulados

No.	Abreviatura	Significado	Descripción
22	ACrt	Acumulado de Tiempo de Operación	Número de Minutos de Operación (0 ~ 65535)
23	Itnr	Intervalo sin Funcionar	Itnr no es aplicable para secadora.
24	Ittb	Intervalo de Ciclos con Problema	Dinero insertado, pero no funciona.
25	ItPd	Intervalo de interrupción eléctrica	Sin dinero, pero funcionó.
26	Itdd	Intervalo de Aperturas No Autorizadas de las Puertas de Servicio	Número de Aperturas No Autorizadas de las Puertas de Servicio (0-255)
27	ItAd	Intervalo de Aperturas Autorizadas de las Puertas de Servicio	Número de Aperturas Autorizadas de las Puertas de Servicio (0-255)
28	ItUC	Intervalo de Aperturas No Autorizadas del Cajón de Monedas	Número de Aperturas No Autorizadas del Cajón de Monedas (0-255)
29	ItAC	Intervalo de Aperturas Autorizadas del Cajón de Monedas	Número de Aperturas Autorizadas del Cajón de Monedas (0-255)
30	Ittl	Intervalo Ingreso total	Cantidad de dinero ciclo (0 ~ 65535)
31	ACtl	Ingreso total acumulado	Cantidad de dinero ciclo (0 ~ 65535)
32	IttC	Intervalo ciclos totales	Número total de ciclos (0 ~ 65535)
33	ACtC	Ciclos totales acumulados	Número total de ciclos (0 ~ 65535)
34	SCPr	Precio del Super Ciclo	Scpr no aplicable para secadora. (No hay entrada)
35	toPr	Precio del Acompletado	0.00~9.90
36	Itld	Intervalo de dinero	Cantidad de dinero para ciclos regulares (0 ~ 65535)
37	Acd	Dinero Acumulado	Cantidad de dinero para ciclos regulares (0 ~ 65535)
38	Ittd	Intervalo de dinero Completado	Cantidad de dinero para Completado (0 ~ 65535)
39	Actd	Dinero acumulado Completado	Cantidad de dinero para Completado (0 ~ 65535)

※ Intervalo de Ciclos('Intervalo' significa 'Desde el último acumulado')

※ Acumulado de Ciclos('Acumulado' significa 'Total de ciclos en la vida del aparato, no incluye ciclos de servicio o en problema')

※ Autorizado: Encendido del interruptor on/off con comunicación PDA.

(Encendido del interruptor on/off en un lapso de 30 minutos después de la Comunicación con PDA)

※ No Autorizado: Encendido del interruptor on/off sin comunicación con PDA

## MANTENIMIENTO

### ■ LIMPIEZA REGULAR

#### ⚠ PRECAUCIÓN:

para evitar el riesgo de incendio, shock eléctrico, o algún otro daño a las personas cuando utilicen este aparato, siga las siguientes recomendaciones básicas:

- **Desconecte la secadora antes de cualquier limpieza para evitar un posible choque eléctrico.** No seguir estas indicaciones puede provocar graves daños, incendio, choque eléctrico o muerte.
- **Nunca utilice químicos agresivos, productos abrasivos, o solventes para limpiar la lavadora.** Pueden dañarla.

#### LIMPIEZA DEL EXTERIOR

Un adecuado cuidado de su secadora puede alargar su vida. El exterior de la máquina puede limpiarse con agua tibia y jabón suave no abrasivo.

Limpie inmediatamente cualquier derrame con un trapo suave y seco.

#### ! NOTA

No utilice alcohol metílico, solventes o productos similares. Nunca utilice fibra metálica o limpiadores abrasivos; pueden dañar la superficie.

#### LIMPIEZA DEL INTERIOR

Limpie alrededor de toda la puerta y del sello con un trapo húmedo para evitar que la pelusa y el polvo se incrusten y puedan dañar el sello de la puerta.

Limpie la ventana con un trapo humedecido con agua tibia y jabón suave, luego seque. La canasta de acero inoxidable se puede limpiar con un limpiador común para acero inoxidable, utilizándolo de acuerdo a las especificaciones del fabricante.

Nunca utilice fibra metálica o productos abrasivos; pueden rayar o dañar la superficie.

#### LIMPIEZA DEBAJO Y ALREDEDOR DE LA SECADORA

Aspire regularmente la pelusa y el polvo debajo y alrededor de la secadora. Revisar la acumulación de pelusa del ducto de extracción y limpiarlo al menos una vez al año. Si nota una disminución en el flujo de aire o en el desempeño del secado, inmediatamente revise la condición del ducto de extracción debido a que puede haber una obstrucción. Contacte a un técnico calificado o a un centro de servicio.

#### MANTENIMIENTO DEL DUCTO

Revisar la acumulación de pelusa del ducto de extracción y limpiarlo al menos una vez al año. Si nota una disminución en el flujo de aire o en el desempeño del secado, inmediatamente revise la condición del ducto de extracción debido a que puede haber una obstrucción. Contacte a un técnico calificado o a un centro de servicio.

### LIMPIEZA DEL FILTRO DE PELUSA

Limpie siempre el filtro de pelusa después de cada ciclo.

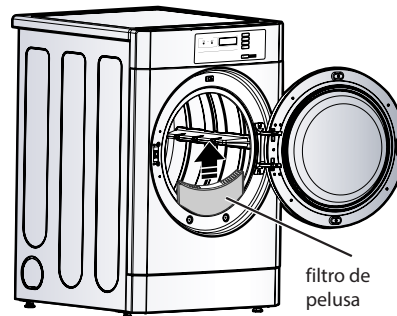

Para limpiar, abra la puerta y jale hacia arriba el filtro de pelusa, luego:

1. Haga rodar la pelusa con sus dedos, o

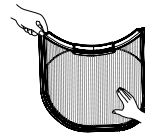

2. Aspire el filtro de pelusa, o

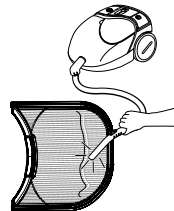

3. Si el filtro de pelusa está demasiado sucio u obstruido a causa del suavizante de telas, lavarlos con agua tibia jabonosa y dejar secar completamente antes de volverlos a instalar.

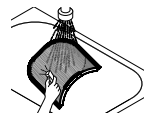

#### ! NOTA

NUNCA ponga a funcionar la secadora sin el filtro de pelusa en su lugar. NUNCA ponga a funcionar la secadora con el filtro de pelusa húmedo. Se recomienda una frecuencia de mantenimiento periódico de una vez al año.

## INSTRUCCIONES DE INSTALACIÓN DE SECADORA APILABLE

### 1. MODELOS COMPATIBLES PARA APILAR

Posición de apilamiento	Superior	Inferior	
	Secadora	Lavadora	Secadora
Modelo	RV1329CN7P RV1329CD7P	FH069FDF FH069FD6F	RV1329CN1P RV1329CD1P

ESPAÑOL

### 2. EL KIT DESLIZANTE

- EL KIT DESLIZANTE viene incluido en la secadora superior
- EL KIT DESLIZANTE incluye el soporte deslizante(2), placa deslizante(4), tornillos (10), Tornillo para metales(8)

1) soporte deslizante



2) placa deslizante



3) tornillos 4) Tornillo para metales

### 3. KIT PARA APILAR

- EL KIT PARA APILAR viene incluido en la secadora superior
- EL KIT PARA APILAR incluye el soporte para apilar(1), soporte de seguridad(3), perno(1), tornillos(6).



1) soporte para apilar



2) perno



3) tornillos 4) soporte de seguridad

#### ! NOTA

- La máquina puede ser apilada solamente en los modelos designados por LG como compatibles
- No apile la lavadora en la parte superior.
- Puede ordenar las partes para apilar con los Distribuidores autorizados o con los agentes de LGE.

#### 4. Apilar la máquina



- Levante y coloque la secadora superior sobre la lavadora.
- Coloque la parte trasera de la secadora con la lavadora quedando en la misma posición
- Empuje la secadora superior para que coincida con la corredera y el soporte hasta alinear paralelamente los paneles frontales superior e inferior.

#### 5. Instalación del soporte de apilamiento

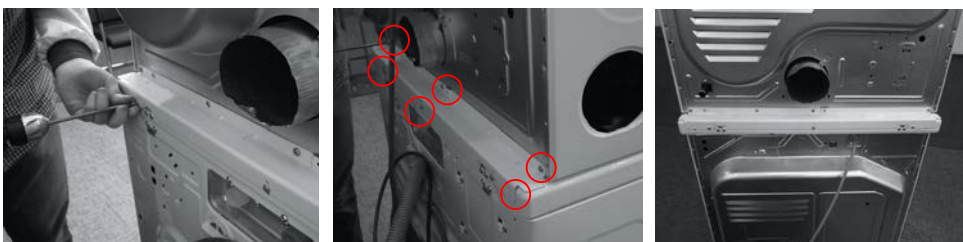

- Instale el soporte apilador en la parte trasera de la secadora y la lavadora.
- Coloque los seis(6) tornillos para fijar la lavadora y secadora.

#### ! NOTA

Consulte el manual de servicio para más detalles de cómo apilar y sujetar la máquina.-



## MODO ERRORES

### ■ Significado de los Códigos de Error que se muestran cuando hay un problema.

Problema	Causa Posible	Solución
EE1	Se muestra en el display cuando el termistor está en corto o abierto.	El termistor debe reemplazarse.
EE2	Se muestra en el display cuando la temperatura del termistor se ha incrementado aproximadamente 17 grados en un lapso de 10 segundos.	El termistor debe reemplazarse.
CAE	Desconexión del cable del lector de tarjeta.	Revisar el cableado del lector de tarjeta.
HS	Se muestra cuando el sensor de humedad tiene una falla.	Verifique el sensor de humedad y la PCB.

## RECUPERACIÓN DESPUÉS DE INTERRUPCIÓN ELÉCTRICA

En caso de una interrupción eléctrica, la máquina detiene su funcionamiento pero la indicación de tiempo en el display permanece, mostrando el tiempo justo antes de la interrupción. Una vez restablecido el suministro eléctrico, presionar el botón Start(Inicio) para reanudar el funcionamiento de la máquina.

## AJUSTES DE FÁBRICA

Ajustes de Fábrica	Valor de origen
Tiempo del ciclo (Minutos)	10 Minutos
Tiempo del ciclo de enfriamiento (Minutos)	2 Minutos
Temperatura Alta	154.4 °F (68 °C)
Temperatura Media	140 °F (60 °C)
Temperatura Baja	125.6° F (52.5° C)
Tiempo del Completado (Minutos por moneda)	10 Minutos
Valor moneda 1	0.1
Valor moneda 2	0.1
Minutos/Minutos y segundos	Minutos
Fahrenheit/Celsius	Fahrenheit
Modo Errores	Encendido

### ! NOTA

La función no es para el tipo OPL.

