

SERIE 550 / Gama snack sobremesa

550 Series / Snack & bar range

Série 550 / Gamme snack "sobremesa"

Série 550 / Gama snack sobre-mesa



E-45



- Gama de planchas diseñada para ofrecer las máximas combinaciones de trabajo con las características de: diseño, potencia, funcionalidad y accesibilidad.
- Exterior fabricado en acero inoxidable AISI-304 (18/10) con acabado scotch.
- Palastro de acero pulido y rectificado de 15 mm de espesor.
- Resistencias rectangulares, termostato de regulación y piloto indicador de encendido. Posibilidad de transformar a 220 V III+T.
- Palastros especialmente tratados para garantizar la uniformidad y máxima temperatura de trabajo en todos sus puntos.
- Mandos ergonómicos de poliamida resistentes al calor.
- Cajón delantero recoge-grasas en todos los modelos.
- Peto lateral y trasero para evitar salpicaduras.
- Superficie lisa.
- Patas regulables en altura.



- Range of griddles designed to offer the maximum working combinations, with the main features of design, power, functionality and accessibility.
- External made of AISI-304 (18/10) stainless steel scotch finish.
- Polished and rectified steel sheet 15 mm thickness.
- Rectangular heating elements, control thermostat and power on light indicator. Possibility to transform into 220 V III+T.
- Steel sheet specially treated to ensure uniformity and maximum operating temperature in the whole surface.
- Polyamide ergonomic heat resistant knobs, with pilot, maximum and minimum operating position.
- All models provided with frontal grease box.
- Surrounding bib to avoid grease splashes.
- Plane surface.
- Adjustable legs.



- Gamme des planchas conçue pour offrir un grand numéro de combinaison de travail entre les caractéristiques suivantes: conception, puissance, fonctionnalité et accessibilité.
- Finition extérieur en inox AISI-304 (18/10) avec une finition type scotch.
- Plaque en acier rectifié et poli de 15 mm d'épaisseur.
- Résistance rectangulaire, thermostat de régulation et pilote indicateur d'allumage. Possibilité de transformer à 220V III+T.
- Plaques traitées d'une manière spéciale pour garantir une uniformité et une température maximale durant son usage et à chaque point de la superficie.
- Boutons de commande ergonomiques en polyamide, résistants à la chaleur.
- Tiroir de récupération des graisses dans tous les modèles.
- Bords relevés sur les trois côtés de la plaque.
- Surface lisse.
- Pieds réglables en hauteur.



- Gamme des planchas conçue pour offrir un grand numéro de combinaison de travail entre les caractéristiques suivantes: conception, puissance, fonctionnalité et accessibilité.
- Finition extérieur en inox AISI-304 (18/10) avec une finition type scotch.
- Plaque en acier rectifié et poli de 15 mm d'épaisseur.
- Résistance rectangulaire, thermostat de régulation et pilote indicateur d'allumage. Possibilité de transformer à 220V III+T.
- Plaques traitées d'une manière spéciale pour garantir une uniformité et une température maximale durant son usage et à chaque point de la superficie.
- Boutons de commande ergonomiques en polyamide, résistants à la chaleur.
- Tiroir de récupération des graisses dans tous les modèles.
- Bords relevés sur les trois côtés de la plaque.
- Surface lisse.
- Pieds réglables en hauteur.





Planchas eléctricas

Planchas eléctricas /
Electric griddles

Planchas eléctricas/
Placas elétricas

CARACTERÍSTICAS TÉCNICAS

Technical Characteristics / Características Técnicas / Características Técnicas

|  |  |  |  | | |
|---|---|---|---|-------------------|-------------------|
| Dimensiones con embalaje | Packaging dimensions | Dimensions avec emballage | Dimensões da embalagem | (mm) | 690 x 480 x 560 |
| Volumen | Volume | Volume | Volume | (m ³) | 0.19 |
| Dimensiones equipo | Equipment dimensions | Dimensions de l'équipement | Dimensões do equipamento | (mm) | 400 x 550 x 290 |
| Placa | Plate | Plaque | Placa | | |
| Acabado | Finish | Finition | Acabamento | Fe/Cr | Fe |
| Espesor | Thickness | Épaisseur | Espessura | (mm) | 15 |
| Superficie útil | Useful area | Surface utile | Superficie útil | (mm) | 383 x 432 |
| Resistencias | Electric El. | Résistances | Resistências | 1.00 (kw) | 3 |
| Potencia | Power | Puissance | Potência | (kw) | 3.00 |
| Voltaje De Serie | Voltage Standard | Tension Série | Tensão De série | V. / Hz | 380 III + T 50/60 |
| Opcional | Opcional | En option | En option | V. / Hz | 220 III + T 50/60 |
| Peso bruto | Gross weight | Poids brut | Peso bruto | (kg) | 44 |
| Peso neto | Net weight | Poids net | Peso líquido | (kg) | 42 |

REPAGAS, S.A. se reserva el derecho a modificar precios y especificaciones del material sin previo aviso / REPAGAS, S.A. reserves the right to modify prices and change the material specifications without prior notice
REPAGAS, S.A. reserva o direito de alterar preços bem como especificações dos produtos sem aviso prévio / REPAGAS, S.A. se réserve le droit de modifier les prix et les caractéristiques du matériel sans aucun avis.

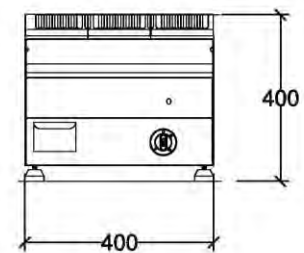
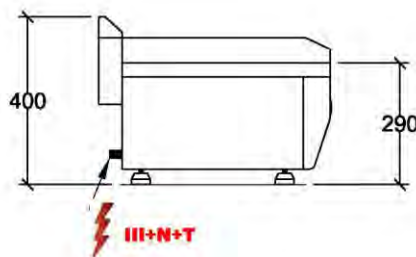
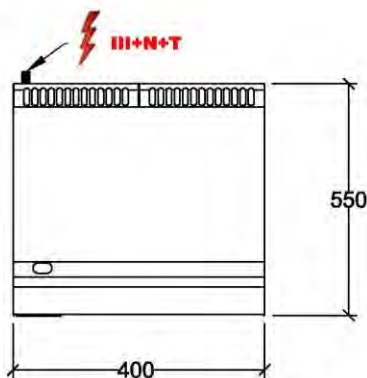

SERIE 550 / Gama snack sobremesa

550 Series / Snack & bar range

Série 550 / Gamme snack "sobremesa"

Série 550 / Gama snack sobre-mesa



E-65



- Gama de planchas diseñada para ofrecer las máximas combinaciones de trabajo con las características de: diseño, potencia, funcionalidad y accesibilidad.
- Exterior fabricado en acero inoxidable AISI-304 (18/10) con acabado scotch.
- Palastro de acero pulido y rectificado de 15 mm de espesor.
- Resistencias rectangulares, termostato de regulación y piloto indicador de encendido. Posibilidad de transformar a 220 V III+T.
- Palastros especialmente tratados para garantizar la uniformidad y máxima temperatura de trabajo en todos sus puntos.
- Mandos ergonómicos de poliamida resistentes al calor.
- Cajón delantero recoge-grasas en todos los modelos.
- Peto lateral y trasero para evitar salpicaduras.
- Superficie lisa.
- Patas regulables en altura.



- Range of griddles designed to offer the maximum working combinations, with the main features of: design, power, functionality and accessibility.
- External made of AISI-304 (18/10) stainless steel scotch finish.
- Polished and rectified steel sheet 15 mm thickness.
- Rectangular heating elements, control thermostat and power on light indicator. Possibility to transform into 220 V III+T.
- Steel sheet specially treated to ensure uniformity and maximum operating temperature in the whole surface.
- Polyamide ergonomic heat resistant knobs, with pilot, maximum and minimum operating position.
- All models provided with frontal grease box.
- Surrounding bib to avoid grease splashes.
- Plane surface.
- Adjustable legs.







- Gamme des planchas conçue pour offrir un grand numéro de combinaison de travail entre les caractéristiques suivantes: conception, puissance, fonctionnalité et accessibilité.
- Finition extérieur en inox AISI-304 (18/10) avec une finition type scotch.
- Plaque en acier rectifié et poli de 15 mm d'épaisseur.
- Résistance rectangulaire, thermostat de régulation et pilote indicateur d'allumage. Possibilité de transformer à 220V III+T.
- Plaques traitées d'une manière spéciale pour garantir une uniformité et une température maximale durant son usage et à chaque point de la superficie.
- Boutons de commande ergonomiques en polyamide, résistants à la chaleur.
- Tiroir de récupération des graisses dans tous les modèles.
- Bords relevés sur les trois côtés de la plaque.
- Surface lisse.
- Pieds réglables en hauteur.



- Gama de grelhadores desenhadas para oferecer as melhores combinações de trabalho com as características de: desenho, potência, funcionalidade e acessibilidade.
- Exterior fabricado em aço inoxidável AISI-304 (18/10) com acabamento scotch.
- Placa de aço polido e rectificado de 15 mm de espessura.
- Resistências rectangulares, termóstato de regulação e piloto indicador de acendimento. Possibilidade de transformar para 220V III+T.
- Placas especialmente tratadas para garantir a uniformidade e máxima temperatura de trabalho em todos os seus pontos.
- Botões ergonómicos de poliamida resistentes ao calor.
- Gaveta dianteira apanha-gorduras em todos os modelos.
- Alçado lateral e traseiro para evitar salpicos.
- Superfície lisa.
- Pés reguláveis em altura.

CARACTERÍSTICAS TÉCNICAS

Technical Characteristics / Características Técnicas / Características Técnicas

|  |  |  |  | | |
|---|---|---|---|-------------------|-------------------|
| Dimensiones con embalaje | Packaging dimensions | Dimensions avec emballage | Dimensões da embalagem | (mm) | 690 x 600 x 550 |
| Volumen | Volume | Volume | Volume | (m ³) | 0.23 |
| Dimensiones equipo | Equipment dimensions | Dimensions de l'équipement | Dimensões do equipamento | (mm) | 600 x 550 x 290 |
| Placa Acabado | Plate Finish | Plaque Finition | Placa Acabamento | Fe/Cr | Fe |
| Espesor | Thickness | Épaisseur | Espessura | (mm) | 15 |
| Superficie útil | Useful area | Surface utile | Superficie útil | (mm) | 583 x 432 |
| Resistencias | Electric El. | Résistances | Resistências | 1.00 (kw) | 6 |
| Potencia | Power | Puissance | Potência | (kw) | 6.00 |
| Voltaje De Serie | Voltage Standard | Tension Série | Tensão De série | V. / Hz | 380 III + T 50/60 |
| Opcional | Opcional | En option | En option | V. / Hz | 220 III + T 50/60 |
| Peso bruto | Gross weight | Poids brut | Peso bruto | (kg) | 63 |
| Peso neto | Net weight | Poids net | Peso líquido | (kg) | 51 |

REPAGAS, S.A. se reserva el derecho a modificar precios y especificaciones del material sin previo aviso / REPAGAS, S.A. reserves the right to modify prices and change the material specifications without prior notice REPAGAS, S.A. reserva o direito de alterar preços bem como especificações dos produtos sem aviso prévio / REPAGAS, S.A. se réserve le droit de modifier les prix et les caractéristiques du matériel sans aucun avis.

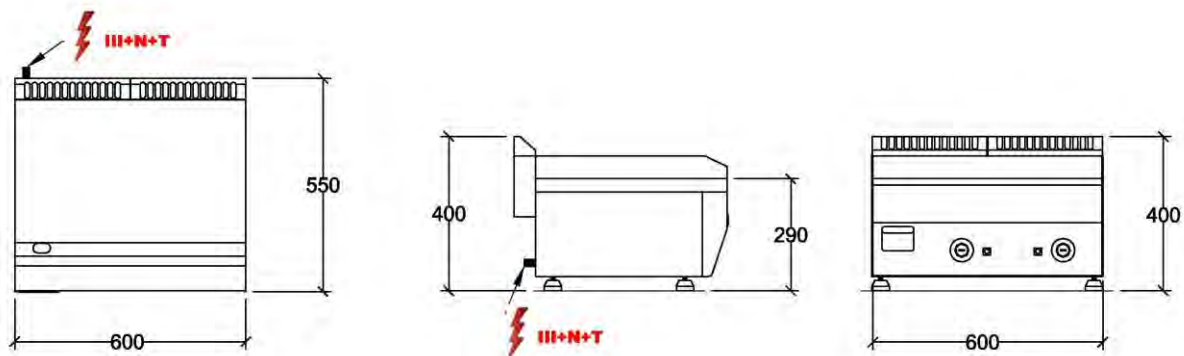

SERIE 550 / Gama snack sobremesa

550 Series / Snack & bar range

Série 550 / Gamme snack "sobremesa"

Série 550 / Gama snack sobre-mesa



E-95



- Gama de planchas diseñada para ofrecer las máximas combinaciones de trabajo con las características de: diseño, potencia, funcionalidad y accesibilidad.
- Exterior fabricado en acero inoxidable AISI-304 (18/10) con acabado scotch.
- Palastro de acero pulido y rectificado de 15 mm de espesor.
- Resistencias rectangulares, termostato de regulación y piloto indicador de encendido. Posibilidad de transformar a 220 V III+T.
- Palastros especialmente tratados para garantizar la uniformidad y máxima temperatura de trabajo en todos sus puntos.
- Mandos ergonómicos de poliamida resistentes al calor.
- Cajón delantero recoge-grasas en todos los modelos.
- Peto lateral y trasero para evitar salpicaduras.
- Superficie lisa.
- Patas regulables en altura.



- Range of griddles designed to offer the maximum working combinations, with the main features of: design, power, functionality and accessibility.
- External made of AISI-304 (18/10) stainless steel scotch finish.
- Polished and rectified steel sheet 15 mm thickness.
- Rectangular heating elements, control thermostat and power on light indicator. Possibility to transform into 220 V III+T.
- Steel sheet specially treated to ensure uniformity and maximum operating temperature in the whole surface.
- Polyamide ergonomic heat resistant knobs, with pilot, maximum and minimum operating position.
- All models provided with frontal grease box.
- Surrounding bib to avoid grease splashes.
- Plane surface.
- Adjustable legs.



- Gamme des planchas conçue pour offrir un grand numéro de combinaison de travail entre les caractéristiques suivantes: conception, puissance, fonctionnalité et accessibilité.
- Finition extérieur en inox AISI-304 (18/10) avec une finition type scotch.
- Plaque en acier rectifié et poli de 15 mm d'épaisseur.
- Résistance rectangulaire, thermostat de régulation et pilote indicateur d'allumage. Possibilité de transformer à 220V III+T.
- Plaques traitées d'une manière spéciale pour garantir une uniformité et une température maximale durant son usage et à chaque point de la superficie.
- Boutons de commande ergonomiques en polyamide, résistants à la chaleur.
- Tiroir de récupération des graisses dans tous les modèles.
- Bords relevés sur les trois côtés de la plaque.
- Surface lisse.
- Pieds réglables en hauteur.



- Gama de grelhadores desenhadas para oferecer as melhores combinações de trabalho com as características de: desenho, potência, funcionalidade e acessibilidade.
- Exterior fabricado em aço inoxidável AISI-304 (18/10) com acabamento scotch.
- Placa de aço polido e rectificado de 15 mm de espessura.
- Resistências rectangulares, termostato de regulação e piloto indicador de acendimento. Possibilidade de transformar para 220V III+T.
- Placas especialmente tratadas para garantir a uniformidade e máxima temperatura de trabalho em todos os seus pontos.
- Botões ergonómicos de poliamida resistentes ao calor.
- Gaveta dianteira apanha-gorduras em todos os modelos.
- Alçado lateral e traseiro para evitar salpicos.
- Superfície lisa.
- Pés reguláveis em altura.

CARACTERÍSTICAS TÉCNICAS

Technical Characteristics / Características Técnicas / Características Técnicas

| Dimensiones con embalaje | Packaging dimensions | Dimensions avec emballage | Dimensões da embalagem | (mm) | 990 x 640 x 520 |
|---------------------------|---------------------------|----------------------------|---------------------------|--------------------|--|
| Volumen | Volume | Volume | Volume | (m ³) | 0.33 |
| Dimensiones equipo | Equipment dimensions | Dimensions de l'équipement | Dimensões do equipamento | (mm) | 900 x 550 x 290 |
| Placa Acabado | Plate Finish | Plaque Finition | Placa Acabamento | Fe/Cr (mm) | Fe |
| Espesor | Thickness | Épaisseur | Espessura | (mm) | 15 |
| Superficie útil | Useful area | Surface utile | Superfície útil | (mm) | 883 x 432 |
| Resistencias | Elec. elements | Résistances | Resistências | 1.00 (kw) | 9 |
| Potencia | Power | Puissance | Potência | (kw) | 9.00 |
| Voltaje De Serie Opcional | Voltage Standard Opcional | Tension Série En option | Tensão De série En option | V. / Hz V. / Hz | 380 III + T 50/60 220 III + T 50/60 |
| Peso bruto | Gross weight | Poids brut | Peso bruto | (kg) | 79 |
| Peso neto | Net weight | Poids net | Peso líquido | (kg) | 68 |

REPAGAS, S.A. se reserva el derecho a modificar precios y especificaciones del material sin previo aviso / REPAGAS, S.A. reserves the right to modify prices and change the material specifications without prior notice REPAGAS, S.A. reserva o direito de alterar preços bem como especificações dos produtos sem aviso prévio / REPAGAS, S.A. se réserve le droit de modifier les prix et les caractéristiques du matériel sans aucun avis.

