

# UX-40

# UX-100 Lite

# UX-50

# UX-120

# UX-50 Lite

# UX-120 XL



Lavavasos y lavavajillas ULTRA

Lavatazze el avastoviglie frontale ULTRA

Máquinas de lavar copos e máquinas de lavar louça ULTRA

Zmywarki do szkła i zmywarki do naczyń ULTRA

**Manual de usuario**

ES

**Manuale d'uso**

IT

**Manual de usuário**

PT

**Instrukcja obsługi**

PL





Sobre este manual .....	3
<b>1</b> Información de seguridad .....	3
<b>2</b> Instalación .....	4
2.1 Volumen de suministro	
2.2 ..... Requisitos previos y preparación de la instalación	
2.3 Desembalaje	
2.4 Montaje	
2.5 Conexión eléctrica	
2.6 Primera puesta en marcha	
2.7 Ajustes de la máquina	
<b>3</b> Operación .....	8
3.1 Preparación para la operación	
3.2 Elementos de operación principales	
3.3 Encendido de la máquina	
3.4 Operación principal	
<b>4</b> Mantenimiento y resolución de problemas .....	10
4.1 Información de seguridad	
4.2 Mantenimiento de la máquina	
4.3 Resolución de problemas	
4.4 Repuestos y accesorios	
<b>5</b> Eliminación .....	13
<b>6</b> Datos técnicos .....	13

## Sobre este manual

### Objeto del manual

El objeto del manual de usuario es instruir en el manejo seguro de la máquina *Ultra UX* en el ciclo de vida completo de la máquina.

La máquina *Ultra UX* tiene las variantes y accesorios opcionales de los lavavasos UX-40/S/B/D, y de los lavavajillas UX-50/S/B/C/D/, UX-100/B y UX-120/S/B/C/D/V.

**Compruebe su variante de modelo y código de accesorios con la información indicada en la placa.**

Variantes de modelos neutros (sin accesorios)		
Variante	Características	Potencia calderín
UX 40	Lavavasos	2,8 kW
UX 50 Lite	Lavavajillas frontal	3,0 kW
UX 50	Lavavajillas frontal	5,0 kW
UX 100 Lite	Lavavajillas de cúpula	7,5 kW
UX 120	Lavavajillas de cúpula,	9,0 kW

Código	Accesorios opcionales				Doble pared	Dosificador detergente peristáltico	Bomba vaciado	Descalcificador manual	Descalcificador automático	Aclarado temperatura constante	Condensador de vahos	Dosificador abrillantador peristáltico
	Aplica a variante de modelo:											
	UX 40	UX 50 Lite	UX 50	UX 100 Lite								
S	✓	-	✓	-	✓	-	-	-	-	-	-	-
DD	✓	✓	✓	✓	-	✓	-	-	-	-	-	-
B	✓	✓	✓	✓	-	-	✓	-	-	-	-	-
D	✓	-	✓	-	-	-	-	✓	-	-	-	-
BD	✓	-	✓	-	-	-	✓	✓	-	-	-	✓
BC	-	-	✓	-	-	-	✓	-	-	✓	-	✓
BCD	-	-	✓	-	-	-	✓	-	✓	✓	-	✓
BV	-	-	-	-	-	-	✓	-	-	-	✓	✓
BCV	-	-	-	-	-	-	✓	-	-	✓	✓	✓
BCDV	-	-	-	-	-	-	✓	-	✓	✓	✓	✓

### Etiquetado de la máquina

- Nombre y dirección del fabricante.
- Modelo de máquina y número de serie.
- Marcas de homologación.

### Declaración de conformidad

La declaración de conformidad de esta máquina está incluida junto a las hojas de garantía que forman parte del volumen de suministro de la máquina.

### Primero leer, después usar

Lea este manual antes de usar la máquina.

### El manual siempre a mano y en buen estado

Guarde este manual al alcance de los usuarios de la máquina y en una zona que proteja al manual del deterioro rápido.

### Convenciones del manual

- Referencias cruzadas a otros apartados: ►
- Funciones o elementos opcionales al suministro principal: (\*)
- Contenidos opcionales según el modelo: [Modelo ...]

### Marcas comerciales y copyright

- *Sammic* es una marca comercial registrada por *Sammic, S.L.*

## 1 Información de seguridad

### Uso previsto

La máquina ha sido diseñada para el lavado de artículos de menaje y utensilios de cocina en el ámbito de la hostelería, restauración, catering, colectividades e industria agroalimentaria.

### Mal uso razonablemente predecible

No está permitido el uso de esta máquina para el desengrasado y limpieza de piezas mecanizadas. Otros usos profesionales de esta máquina, como el uso sanitario o el uso químico no están permitidos.

### Límites de uso

El uso esta máquina en atmósferas explosivas no está permitido.

### Cualificación de usuarios

#### Cualificación para la instalación

La instalación de esta máquina requiere nociones básicas de fontanería y formación profesional básica en la rama de electricidad, electrónica o mantenimiento.

#### Cualificación para la operación y el mantenimiento periódico

La operación de esta máquina requiere haber recibido formación básica sobre el uso de este lavavajillas.

El uso de esta máquina no está destinado para personas (incluidos niños) cuyas capacidades físicas, sensoriales o mentales estén reducidas, o carezcan de experiencia o conocimiento, salvo si han tenido supervisión o instrucciones relativas al uso del aparato por una persona responsable de su seguridad.

#### Cualificación para la resolución de problemas

La resolución de problemas de esta máquina está permitido a las empresas y técnicos de servicio técnico homologados por Sammic.

### Peligros inherentes al producto

- **Riesgo de atrapamiento con la puerta o con la cúpula:**
  - ⇒ Al cerrar la puerta o la cúpula, cuide que sus dedos no se vean atrapados con el marco o con la base.
  - ⇒ [Modelos con cúpula] Al cerrar o abrir la cúpula, cuide que su ropa no se quede enganchada en las partes móviles del mecanismo de elevación.
- **Riesgo de resbalones y caídas en la zona aledaña del lavavajillas:** las proyecciones de agua de la máquina son habituales.
  - ⇒ Al caminar junto a la máquina, preste atención al estado del suelo.
- **Ruido aéreo:**
  - Para una máquina tipo, el ruido emitido por la máquina es de 69 dB(A) (distancia 1 m).
  - [Modelos S] El ruido emitido por la máquina es de 65 dB(A) (distancia 1 m).

### Avisos de seguridad en el manual

#### Advertencia

Los avisos de seguridad "Advertencia" tienen como posibles consecuencias la muerte o heridas graves irreversibles para las personas.

#### Atención

Los avisos de seguridad "Atención" tienen como posibles consecuencias heridas graves reversibles para las personas.

### Otros mensajes del manual

#### Aviso

Los mensajes de "Aviso" tienen como posible consecuencia daños en la máquina.

#### Información

Los cuadros de "Información" recogen consejos para un uso correcto y eficiente de la máquina.

## 2 Instalación

### 2.1 Volumen de suministro

- Documentación:
  - Manual de usuario.
  - Hojas de garantía con declaración de conformidad.
  - Despiece de repuestos
  - Esquema eléctrico.
- Máquina
- Manguera de alimentación
- Manguera de desagüe

### 2.2 Requisitos previos y preparación de la instalación

#### Herramientas y material requeridos para la instalación

- Incluido en volumen del suministro:
  - Manguera de alimentación
  - Manguera de desagüe
- No incluido para el montaje mecánico:
  - Destornillador plano
  - Llave de tubo número 10
  - Alicata universal
  - Mordaza
  - Manómetro
- No incluido para el montaje eléctrico:
  - Regleta y/o enchufe europeo tipo "F" o enchufe trifásico (según la instalación)
  - Tester eléctrico

#### Espacio requerido para la instalación

#### Información

Figura con medidas de la máquina: vea anexo al final del manual.

- Compruebe que la conducción de agua se encuentra a una distancia inferior a 1,50 m del emplazamiento previsto para la máquina.

#### Conexiones eléctricas

Antes de la instalación, tenga en cuenta la potencia requerida por la máquina. [ ▶ 6 Datos técnicos p. 13 ].

Fig. 1: Puntos de conexión de la máquina

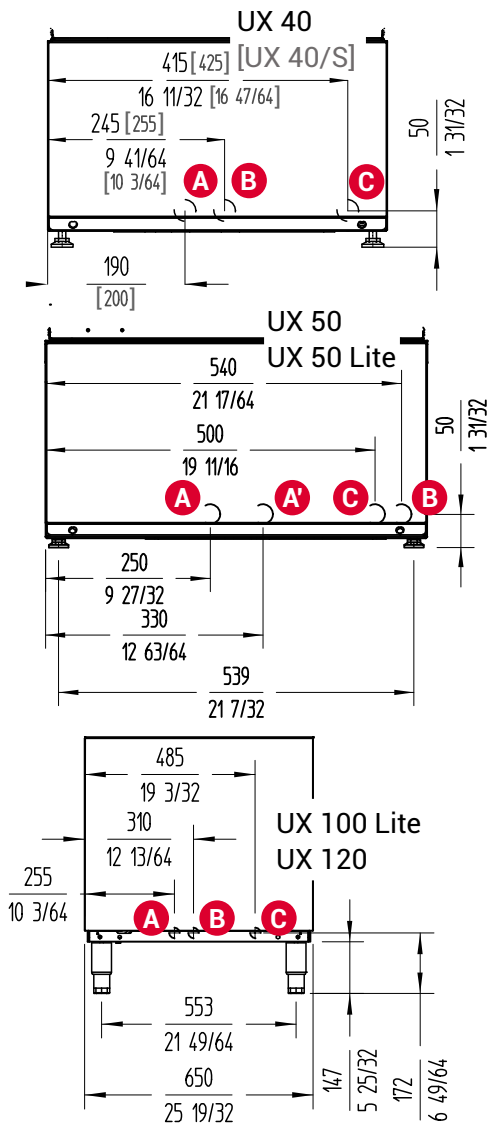

- A Tubo de desagüe  $\varnothing$  30 mm [UX50 y UX50 Lite: modelos **sin** bomba de vaciado]
- A' Tubo de desagüe  $\varnothing$  30 mm [UX50 y UX50 Lite: modelos **con** bomba de vaciado]
- B Entrada de agua  $\frac{3}{4}$ " GAS
- C Cable de conexión

**Preparación de la instalación**

- 1) Compruebe que la zona de instalación sea plana y estable.
- 2) Compruebe que la conducción de agua tenga en su extremo más cercano a la máquina una llave de corte de  $\frac{3}{4}$ " GAS.
- 3) Compruebe que la presión dinámica de agua de alimentación a la máquina este dentro del siguiente rango de valores:

Presión dinámica de agua	Valor mínimo	Valor máximo
Modelos C	0,7 bar (70 kPa)	4 bar (400 kPa)
Modelos D y V	2,5 bar (250 kPa)	4 bar (400 kPa)
Resto de modelos	2 bar (200 kPa)	4 bar (400 kPa)

- ⇒ Si la presión del agua es mayor a la máxima indicada, instale un regulador de presión para situar la presión entre 2,5 y 4 bar (250 y 400 kPa).
- ⇒ Si la presión del agua es inferior al valor mínimo, instale un elevador de presión.

- 4) Compruebe los siguientes valores del caudal del agua de alimentación:

Caudal del agua	Valor mínimo
Modelos C	7 L/min
Resto de modelos	15 L/min

- 5) [Modelos sin bomba de vaciado] Conecte el tubo de desagüe con un diámetro exterior de 30 mm al conducto de desagüe [Fig. 1/A]. Para la altura máxima del desagüe, respete los siguientes valores:

Altura del desagüe	Valor máximo
Modelos con bomba de vaciado (B)	1.000 mm
Modelos de cúpula sin bomba de vaciado	500 mm
Resto de modelos	90 mm

**2.3 Desembalaje**

**⚠ Advertencia**

**Riesgo de atrapamiento de manos**

Las manos tienen alto riesgo de atrapamiento si ase la máquina a la base y apoya la máquina en el suelo.

- Para mover la máquina de lugar, ase la máquina por los lados.

- 1) Retire el embalaje que protege la máquina.
- 2) Baje la máquina del palé sobre el que viene montada.

**2.4 Montaje**

**⚠ Advertencia**

**Riesgo de accidente grave por no poder desconectar o apagar la máquina**

- En el montaje de la máquina asegúrese de que el interruptor y el enchufe están al alcance del usuario.

**Aviso**

**Riesgo de fuga de agua**

- Antes de proceder con el montaje, cierre la llave de paso de agua.

- 1) Atornille las patas en la base de la máquina.
- 2) Regule la altura de las patas con el fin de que la máquina quede estable y nivelada con respecto al suelo.
- 3) Coloque la máquina en el lugar de instalación.
- 4) Verifique que la presión del agua corriente está dentro de los parámetros especificados en el capítulo anterior (uso del manómetro).

**Aviso**

**Riesgo de atascos y/o estrangulamientos de la manguera**

- Evite hacer reducciones con la manguera al hacer la instalación.

- 5) Conecte la manguera de salida de agua al punto de desagüe.
- 6) Conecte la manguera de alimentación de agua al punto de agua de corriente.

**⚠ Atención****Riesgo de irritaciones por intercambio de productos químicos y salida de espuma**

Si introduce las mangueras para la entrada del detergente y del abrillantador en las garrafas equivocadas, la máquina produce espuma en exceso.

- Preste atención al etiquetado de las mangueras de los productos químicos antes de introducir las mangueras en sus correspondientes garrafas.

- 7) Introduzca las mangueras de entrada del detergente y del abrillantador en sus garrafas correspondientes.

**2.5 Conexión eléctrica****⚠ Atención****Riesgo de descarga eléctrica**

- Es obligatoria la conexión a tierra de la máquina.
- La máquina tiene un tornillo externo para la conexión a tierra con el símbolo que se muestra;

**i Información**

El acceso a las conexiones solo podrá ser realizado por personal cualificado [ ▶ *Cualificación para la instalación* p. 4 ],

- 1) Antes de conectar la máquina, asegúrese de que la tensión de la red coincide con la tensión indicada en la placa de la máquina (uso del tester).
- 2) Configure las conexiones eléctricas de la máquina, según el modelo y configuración de la máquina.
- 3) Desconecte la fuente de alimentación eléctrica: desenclave el interruptor magnetotérmico del cuadro eléctrico correspondiente a la toma exterior de alimentación de la máquina.
- 4) Realice la conexión eléctrica en base al tipo de modelo y configuración eléctrica de su máquina, según se explica en el documento anexo "Esquema eléctrico" para cada caso.
- 5) Prepare un interruptor diferencial con sensibilidad de 30 mA y otro de tipo magneto-térmico según se describe en la siguiente tabla:

Modelo	Voltaje	Sección cable	Potencia Total	Protección
UX-40	230V/50Hz/1~ 220V/60Hz/1~	3 x 2,5 mm <sup>2</sup>	3,0 kW	16 A 2P
UX-50 Lite	230V/50Hz/1~ 220V/60Hz/1~	3 x 2,5 mm <sup>2</sup>	3,7 kW	16 A 2P
UX-50	230V/50Hz/1~ 220V/60Hz/1~	3 x 2,5 mm <sup>2</sup>	2,7 kW	13 A 2P
		3 x 2,5 mm <sup>2</sup>	3,7 kW	16 A 2P
	230V/50Hz/1~ 220V/60Hz/1~	3 x 4,0 mm <sup>2</sup>	4,7 kW	20 A 2P
		3 x 6,0 mm <sup>2</sup>	5,7 kW	25 A 2P
	400V/50Hz/3N~ 380V/60Hz/3N~	5 x 2,5 mm <sup>2</sup>	5,7kW	16 A (3P+N)

Modelo	Voltaje	Sección cable	Potencia Total	Protección
UX-100 Lite	230V/50Hz/1~ 220V/60Hz/1~	3 x 6,0 mm <sup>2</sup>	8,25 kW	40 A 2P
		5 x 2,5 mm <sup>2</sup>	8,25 kW	20 A (3P+N)
	230V/50Hz/3~ 220V/60Hz/3~	5 x 6,0 mm <sup>2</sup>	8,25 kW	32 A 3P
UX-120	230V/50Hz/1~ 220V/60Hz/1~	3 x 6,0 mm <sup>2</sup>	8,5 kW	40 A 2P
		5 x 6,0 mm <sup>2</sup>	10,0 kW	20 A (3P+N)
	230V/50Hz/3~ 220V/60Hz/3~	5 x 6,0 mm <sup>2</sup>	10,0 kW	32 A 3P

**2.6 Primera puesta en marcha**

- 1) Abra la llave de paso de agua.
- 2) Enclave el interruptor magnetotérmico del cuadro eléctrico correspondiente a la toma exterior de alimentación de la máquina.
- 3) [Modelos sin bomba de vaciado] Coloque el tubo rebosadero en su posición
- 4) Compruebe que los filtros estén correctamente colocados. [Fig. 4]
- 5) Encienda la máquina. [ ▶ 3.2 Elementos de operación principales p. 8 ]

**2.7 Ajustes de la máquina**

El panel de control de los lavavajillas Ultra permite ajustar una amplia gama de parámetros de funcionamiento. Proceda de la siguiente manera para editar los valores del menú de opciones.

**Edición de valores**

- Para cambiar el valor de los parámetros, pulse las teclas **PROG** y **OPCIONALES** :
  - Tecla **PROG** para aumentar los valores.
  - Tecla **OPCIONALES** para disminuir los valores.
- Pulse **START** para confirmar y pasar al siguiente parámetro de ajuste.
- Al terminar los ajustes, pulse tecla **ON/OFF** para apagar la máquina y confirmar los cambios.

**2.7.1 Ajustes iniciales****Ajuste de temperaturas**

Para entrar en la sección de ajustes de temperatura, al encender la máquina, en los primeros segundos mientras se carga el programa, mantener pulsadas las teclas **PROG** y **OPCIONALES** :

- **T1 ACLARADO:** Temperaturas independientes de aclarado, para cada ciclo / tipo de artículo. Rango: 65 °C-87 °C (149 °F-188 °F).
- **T2 LAVADO:** Temperatura de la cuba. Rango: 40 °C-70 °C (104 °F-158 °F).
- **THERMAL LOCK:** Enclavamiento de temperatura: ON-OFF (LCD: "on-00")
- **VALORES INICIALES:** Recupera parámetros de temperatura iniciales de fábrica.

**[Modelos con dosificadores eléctricos] Ajustes de dosificación y dureza**

Para entrar en esta sección de ajustes, al encender la máquina, en los primeros segundos mientras se carga el programa, mantenga pulsada la tecla **START**

**i Información**

Los **valores mostrados** equivalen a dos dígitos con un decimal. Ejemplos:

- 3,5 g/L: aparece en pantalla "35".
- 0,5 g/L: aparece en pantalla "05".

- **CONC DET g/L:** Dosis de detergente en g/L.
- **LLENADO DET:** Cebado detergente: ON-OFF (LCD: "on-00").
  - a) Pulse **PROG** u **OPCIONALES** para activar (on) el llenado del detergente.
    - > Se pone en marcha el dosificador de detergente durante unos segundos para volver al estado OFF (00).
  - b) Vuelva a pulsar **PROG** o **START** hasta que se llene el tubo totalmente.
- **CONC ABR g/L:** Dosis de abrillantador en g/L.
- **LLENADO ABRILL:** Cebado abrillantador: ON-OFF (on-00).
  - a) Pulse **PROG** u **OPCIONALES** para activar (on) el llenado del detergente.
    - > Se pone en marcha el dosificador de detergente durante unos segundos para volver al estado OFF (00).
  - b) Vuelva a pulsar **PROG** o **START** hasta que se llene el tubo totalmente.
- **[Modelos D] GRADO DUREZA:** Introduce el grado de dureza del agua (unidad: grado francés °fH, en pantalla aparece "°F"). Con este dato la máquina programa la frecuencia de regeneración necesaria para avisar mediante el icono .

Dureza agua de entrada	Números de ciclos de regeneración			
	Ciclos manuales		Ciclos automáticos	
	UX-40 D	UX-50 D	UX-50 CD	UX-120 CD
0-20 °fH	93	112	10	20
21-30 °fH	57	72	7	15
31-40 °fH	33	49	5	10
41-50 °fH	25	29	4	6

**Otras activaciones**

- **[Modelos B] NIVEL AGUA** (solo para técnicos cualificados): Activación de visualización del nivel de agua en la cuba: ON-OFF (LCD: "on-00").
  - No se visualizan los tiempos de ciclo y textos.
- **[Modelos C] B.PRES MANUAL:** Activación manual de la bomba de aclarado: ON-OFF (on-00).

**2.7.2 Otros ajustes**

Para entrar en esta sección de ajustes, al encender la máquina, en los primeros segundos mientras se carga el programa, mantener pulsada la tecla **OPCIONALES** .

- **IDIOMA**
- **TIEMPO ACLARADO:** modificación del tiempo en rango de tiempo entre -2 y +2 segundos (s).

- **AHORRO DE ENERGIA:** ON-OFF (LCD: "on-00").
- **ARRANQUE SUAVE:** ON-OFF (on-00). Arranque progresivo de la motobomba de lavado.
- **UNIDADES TEMP:** Selección de unidades de temperatura °C/°F.
- **CICLOS REG:** Muestra el número de ciclos de regeneración realizados.
- **NUMERO CICLOS:** Muestra el número de ciclos de lavado realizados.
- **VALORES INICIALES:** Para restablecer los parámetros iniciales de la máquina.

**2.7.3 Test pantalla**

Para comprobar que los segmentos de la pantalla LCD funcionan:

- 1) Al encender la máquina, en los primeros segundos mientras se carga el programa, mantenga pulsadas simultáneamente las teclas **START** y **OPCIONALES** .
  - ⇒ Se encienden todos los símbolos de la pantalla .

**2.7.4 Ajuste del modelo**

Si se cambia o se desconfigura la placa electrónica, la máquina requiere que se ajuste el modelo a través de la siguiente sección de ajuste:

- 1) Al encender la máquina, en los primeros segundos mientras se carga el programa, mantenga pulsada la tecla **PROG** .
- 2) Para elegir el número de modelo, pulse las teclas **PROG** y **OPCIONALES** .
- 3) Confirme la selección con la tecla **START** .

Número de modelo	Modelo	Número de modelo	Modelo
2	UX-40	14	UX-50 BCD
3	UX-40 B	22	UX-100, UX-120
4	UX-40 D	23	UX-100 B, UX-120 B
5	UX-40 BD	24	UX-120 V
7	UX-50	25	UX-120 BV
8	UX-50 B	26	UX-120 C
9	UX-50 D	27	UX-120 BC
10	UX-50 BD	28	UX-120 BCD
12	UX-50 C	32	UX-120 BCV
13	UX-50 BC	33	UX-120 BCDV

**Aviso**

**Error con sensores de nivel de cuba y de calderín**

Si el modelo seleccionado incorpora sensores de nivel de cuba y de calderín y los sensores no están conectados, se produce un aviso de error. Inversamente, si se selecciona un modelo que no incorpora los sensores pero la máquina los tiene, se produce un aviso de error: **FALLO NUM MODELO**.

- Si se produce este error, configure de nuevo el modelo de máquina para la placa electrónica.

### 3 Operación

#### ⚠ Advertencia

#### Riesgo de lesiones graves por operación con la máquina averiada

Utilizar la máquina averiada o en malas condiciones puede afectar a la seguridad de las personas y dañar la máquina.

- Si detecta algún fallo o anomalía en la máquina, contacte inmediatamente con un servicio técnico autorizado.

#### 3.1 Preparación para la operación

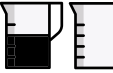
- 1) Antes de encender la máquina, verifique el nivel de detergente y abrillantador de las garrafas. 
- 2) Abra la puerta/cúpula y compruebe que todos los componentes se encuentran en buenas condiciones y correctamente instalados:
  - Filtros.
  - [Modelos neutros o modelos D] Rebosadero.
  - Brazos de lavado (superior e inferior).

#### 3.2 Elementos de operación principales

Fig. 2: Panel de mandos y teclas con leds



- |                |                    |
|----------------|--------------------|
| 1 Tecla ON/OFF | 3 Tecla PROG       |
| 2 Tecla START  | 4 Tecla OPCIONALES |

Fig. 3: Pantalla LCD

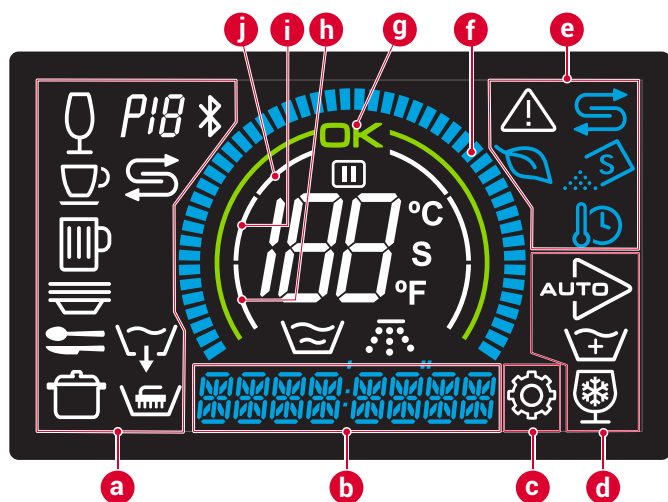

- |                               |   |
|-------------------------------|---|
| a Símbolos de programa/ciclo  | f Barra de progreso                                     |
| b Sección para texto/tiempo   | g Arco "máquina preparada"                              |
| c Sección de ajustes          | h Aspa llenado de agua de la máquina                    |
| d Símbolos opciones activadas | i Aspa calentamiento de calderín durante la preparación |
| e Símbolos indicadores/avisos | j Aspa calentamiento de cuba durante la preparación.    |

#### Teclas

##### Tecla ON/OFF

- Funciones principales: Enciende y apaga la máquina. Al encender la máquina, la pantalla se enciende.
- Colores de leds:
  - Rojo. Máquina conectada y en espera..
  - Blanco: Máquina encendida.



##### Tecla START

- Funciones principales:
  - Inicio del ciclo de lavado.
  - Confirmación de parámetros de ajustes.
  - Con la puerta abierta, activa la opción de "arranque automático".
- Colores de leds:
  - Blanco: en funciones de ajustes.
  - Naranja: calentamiento.
  - Verde: máquina preparada.
  - Azul: ciclo en marcha.



##### Tecla PROG

- Funciones principales: selección del programa de lavado.
- Colores de leds: Blanco. Mientras el led de la tecla está encendido, la pantalla muestra el tiempo y temperaturas de cuba y calderín correspondientes al ciclo seleccionado. [▶ 3.4.2 Selección del programa p. 9]



##### Tecla OPCIONALES

- Funciones principales:
  - Con la puerta cerrada, activa la función "lavado plus". Esta función alarga el ciclo seleccionado en 30 segundos
  - [Modelos UX-40] Activa la función de aclarado en frío en los ciclos de cristalería y con la puerta abierta. Esta función aclara unos segundos con agua fría después del aclarado estándar.
- Colores de leds:
  - Blanco: acceso a la sección de ajustes.



#### Indicadores/avisos de la pantalla LCD

Icono	Indicación/aviso
	Temperatura cuba y proceso lavado.
	Temperatura del calderín y proceso aclarado.
	Máquina preparada. Se enciende cuando la cuba y calderín hayan alcanzado la temperatura de consigna.
	Sección de ajustes: Indica que la máquina se encuentra en el modo de ajustes de parámetros de funcionamiento.
	Pausa: Se activa al abrir la puerta durante el ciclo o cuando se alarga el ciclo a causa de la activación de la función <b>THERMAL LOCK</b> o un ciclo de regeneración automática. [Modelos C] Se activa también si el calderín todavía no se ha llenado completamente en el momento del inicio de aclarado
	Modo ahorro de energía: Transcurridos 20 minutos sin efectuar un ciclo, la temperatura de consigna del calderín baja, hasta pulsar las teclas <b>PROG</b> o <b>OPCIONALES</b> .
	Enclavamiento temperatura ( <b>THERMAL LOCK</b> ): Se activa cuando el calderín todavía no ha alcanzado la temperatura de consigna en el instante del aclarado.

Icono	Indicación/aviso
	Regeneración: ⇒ [Modelos D] Indica que es necesario realizar el ciclo de regeneración de resinas del descalcificador. ⇒ [Modelos CD] Indica que está realizando la regeneración.
	[Modelos CD] Indicador de falta de sal. Incorpore sal para la regeneración de las resinas del descalcificador.
	Aviso de error o anomalía.

### 3.3 Encendido de la máquina

- Cierre la puerta o la cúpula y pulse la tecla **ON/OFF**.
    - ⇒ El piloto naranja de la tecla **START** se enciende. La máquina se llena de agua y procede a calentar el agua.
    - ⇒ En los primeros 3 segundos es posible acceder a los ajustes iniciales. En la pantalla se muestra:
      - > Pantalla central: Número de modelo. [Fig. 3/centro]] [▶ 2.7.4 Ajuste del modelo p. 7]
      - > Pantalla, sección [Fig. 3/b): versión del software.
      - > Si aparece el icono la función **AHORRO ENERGIA** está activada. [▶ 2.7.2 Otros ajustes p. 7]
      - > Si aparece el icono la función **TERMAL LOCK** está activada. [▶ 2.7.1 Ajustes iniciales p. 6]
    - ⇒ Al llegar al nivel de trabajo, la máquina cierra la entrada de agua mediante la actuación de un presostato o sensor de nivel colocado en serie con la electroválvula de entrada.
  - La máquina procede a calentar sucesivamente el calderín de aclarado y la cuba.
    - ⇒ La máquina está lista para ser utilizada cuando se alcancen las temperaturas predefinidas en el calderín (entre 65 °C. y 85 °C. dependiendo del programa) y en la cuba (55 °C). En ese momento se encienden el arco de color verde con el icono en la pantalla y un piloto de color verde en la tecla **START**.
- ⇒ El tiempo estimado para esta operación es de 30 minutos aproximadamente.

## 3.4 Operación principal

### 3.4.1 Prelavado

- Retire los restos de suciedad y enjuague los artículos antes de introducirlos en el lavavajillas.
- Deposite los artículos sobre la cesta del lavavajillas.
- Cuando la cesta esté llena, abra la puerta o la cúpula de la máquina e introduzca la cesta centrada sobre las guías soporte.

### 3.4.2 Selección del programa

- Para seleccionar el programa de lavado que mejor se adapte al tipo de artículo que quiere lavar, pulse la tecla **PROG** .
- Seleccione el tipo de ciclo de lavado con pulsaciones sucesivas de la tecla **PROG** .
  - Mientras el led de la tecla **PROG** está encendido, la pantalla muestra el tiempo y temperaturas de cuba y calderín correspondientes al ciclo seleccionado.
  - Cuando el led se apaga, la pantalla muestra las temperaturas reales.

Icono	Descripción	Icono	Descripción
	Ciclo VASOS/COPAS		Ciclo PLATOS
	Ciclo TAZAS		Ciclo CUBIERTOS

Icono	Descripción	Icono	Descripción
	Ciclo JARRAS		Ciclo OLLAS
	Ciclo VACIADO Seleccionable con puerta/cúpula abierta.		
	Ciclo AUTOLIMPIEZA Seleccionable con puerta/cúpula abierta.		
	[Modelos con descalcificador] Ciclo REGENERACIÓN Seleccionable con puerta/cúpula abierta. Con descalcificador manual, es necesario vaciar la cuba.		

### 3.4.3 Lavado

- Pulse la tecla **START** para que la máquina comience a lavar.
  - Para pasar a la siguiente fase del ciclo de lavado, pulse sucesivamente **START** .
  - Si la función **THERMAL LOCK** esta activa, la máquina NO responde a las pulsaciones.
  - Si se abre la puerta, la máquina pausa el ciclo y se activa el icono .
  - [Modelos con bomba de vaciado] El icono parpadea durante la fase de vaciado previa al proceso de aclarado.

#### ⚠ Atención

##### Riesgo de irritación por proyecciones

Si abre la puerta o la cúpula en mitad del ciclo, la máquina puede proyectar agua jabonosa a alta temperatura y, si entra en contacto, irritar la piel y las mucosas.

- No abra la puerta o la cúpula en mitad del ciclo.

- Durante la fase de lavado se muestra el icono y la temperatura de la cuba de lavado.
- Durante la fase de aclarado se muestra el icono y la temperatura del calderín.
- Cuando el ciclo de lavado finaliza, la máquina informa mediante los siguientes avisos:
  - 3 avisos acústicos ("piip")
  - La corona de progreso azul está completa y parpadea.
  - El piloto de la tecla **START** parpadea en color azul.
  - La cuenta atrás mostrada en la pantalla ha llegado a su fin.

#### ⚠ Atención

##### Riesgo de irritación por vapor de agua a alta temperatura



Después de la finalización del ciclo de lavado, al abrir la puerta o cúpula del lavavajillas sale una gran cantidad de vapor de agua a alta temperatura que puede irritar la piel o los ojos. Los artículos pueden salir a alta temperatura y causar irritaciones/quemaduras leves en la piel.

- Al abrir la puerta o cúpula de la máquina, evite acercarse su cara.
- Si el vapor le alcanza al rostro, lávese la cara con agua fría.
- Espere un tiempo prudente antes de sacar los artículos del lavavajillas.

- Abra la puerta o la cúpula y saque la cesta del lavavajillas.



6) Si quiere lavar más cestas, repita el proceso desde el paso 3.4.1-1).

⇒ Si en 2,5 horas no se pulsan las teclas **PROG**  o **START** , la máquina se apaga automáticamente.

## 4 Mantenimiento y resolución de problemas

Fig. 4: Filtros de la máquina

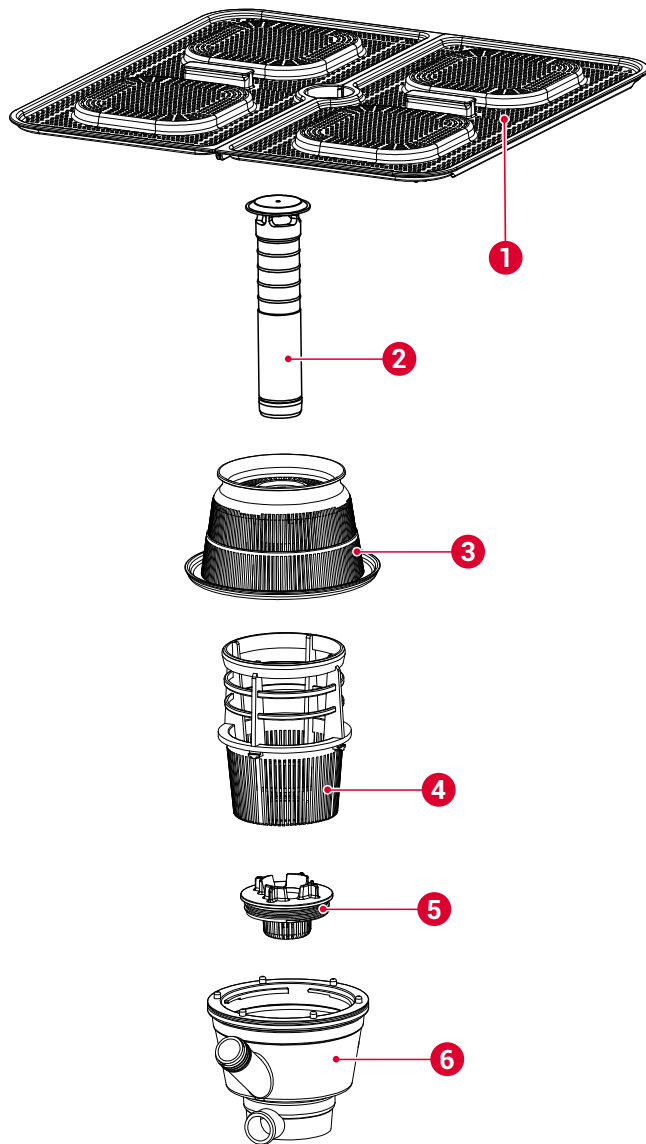

- |                         |                        |
|-------------------------|------------------------|
| 1 Filtros de superficie | 4 Filtro de aspiración |
| 2 Rebosadero            | 5 Filtro de vaciado    |
| 3 Filtro colector       | 6 Colector             |

### 4.1 Información de seguridad

- **Riesgo de quemaduras con el agua de la cuba:** El agua de la cuba está a una temperatura de aproximadamente 60 °C.
  - ⇒ No sumerja las manos en la cuba de manera prolongada.
  - ⇒ Para vaciar o limpiar la cuba manualmente, utilice guantes impermeables de goma.

- **Riesgo de quemaduras con el elemento calefactor:** La superficie del elemento calefactor está sujeta a calor residual después de su uso.
  - ⇒ Evite aproximar la manos al elemento de calefacción después del uso de la máquina (extracción y limpieza de filtros, vaciado de la cuba).
- **Riesgo de irritaciones y quemaduras químicas en la piel por contacto con el agua de lavado:** el agua contiene detergente industrial disuelto.
  - ⇒ Use guantes impermeables de goma cuando tenga que sumergir las manos en la cuba (vaciado de cuba) o cuando tenga que manipular las garrafas del detergente o del abrillantador.
  - ⇒ Lávese las manos de manera inmediata si el agua de lavado entra en contacto con su piel.

## 4.2 Mantenimiento de la máquina

### 4.2.1 Plan de mantenimiento

Periodicidad mínima	Tarea	Acciones
Diaria	Vaciado	[ ▶ 4.2.2 Vaciado diario de la máquina p. 10 ]
Diaria	Limpieza	[ ▶ 4.2.3 Limpieza diaria de la máquina p. 11 ]
Según dureza del agua (*)	Regeneración del descalcificador	[ ▶ 4.2.4 Regeneración del descalcificador p. 11 ]





(\*) Periodicidad de regeneración del descalcificador según dureza del agua y los ciclos de lavado realizados: 2.7.1 "[Modelos con dosificadores eléctricos] Ajustes de dosificación y dureza" [ ▶ p. 7 ].

### 4.2.2 Vaciado diario de la máquina

[Modelos neutros y modelos D]

- 1) Abra la puerta y retire el filtro de superficie [Fig. 4/1]
- 2) Desacople el rebosadero [Fig. 4/2].
  - ⇒ El agua de la cuba se vacía por la fuerza de la gravedad.

[Modelos con bomba de vaciado]

- 1) Abra la puerta y pulse la tecla **PROG** .
- 2) Pulse la tecla **PROG**  para elegir entre las siguientes opciones:
  - Vaciado 
  - Autolimpieza y vaciado 
- 3) Cierre la puerta y pulse **START**  para iniciar el ciclo de regeneración.
  - Vaciado
    - i) La máquina desconecta el calentamiento de resistencias.
    - ii) La bomba de vaciado evacua el agua de la cuba hasta que el sensor detecte que se ha vaciado completamente.
    - iii) La máquina se apaga automáticamente al finalizar el ciclo de vaciado.
  - Autolimpieza y vaciado:
    - i) La máquina desconecta el calentamiento de resistencias.
    - ii) Se realiza un lavado de la cámara de lavado con el agua presente en la cuba.
    - iii) La bomba de vaciado evacua el agua de la cuba hasta que el sensor detecte que se ha vaciado completamente.
    - iv) La máquina realiza un proceso de aclarado.
    - v) La bomba de vaciado evacua el agua de la cuba hasta que el sensor detecte que se ha vaciado completamente.
    - vi) La máquina se apaga automáticamente al finalizar el ciclo de vaciado.



### 4.2.3 Limpieza diaria de la máquina

#### ⚠ Advertencia

#### Riesgo de muerte o lesiones graves por descargas eléctricas

- Antes de limpiar la máquina, apague y desconecte la máquina.

#### Aviso

#### Riesgo de daño en la máquina por penetración de agua

- Evite que penetre el agua dentro de la máquina.
- No limpie la máquina bajo proyecciones directas de agua.
- No sumerja la máquina dentro del agua.

#### Aviso

#### Riesgo de oxidación en la máquina

- No limpie la máquina con detergentes abrasivos (aguafuerte, lejía, disolventes, detergentes arenosos, etc.).
- No limpie la máquina con rasquetas o estropajos metálicos.

- 1) Vacíe la cuba (4.2.2).
- 2) [Modelos neutros y modelos D] Para apagar la máquina pulse la tecla ON/OFF .
- 3) Desacople los brazos de lavado (superior e inferior).
- 4) Retire el juego de filtros completo:
  - Filtros de superficie [Fig. 4/1]
  - Filtro colector [Fig. 4/3]
  - Filtro de aspiración [Fig. 4/4]
  - [Modelos con bomba de vaciado] Filtro de vaciado [Fig. 4/5]
- 5) Limpie los filtros y brazos:
  - Retire los restos de comida y otros residuos de los elementos desmontados.
  - Preste especial atención a que las boquillas de los brazos de lavado estén libres de cualquier impureza y/o cal.

#### ⚠ Advertencia

#### Riesgo de quemaduras con el elemento calefactor

La superficie del elemento calefactor está sujeta a calor residual después de su uso.

- Evite aproximar la manos al elemento de calefacción después del uso de la máquina.

- 6) Limpie el interior y exterior de la máquina por medio de un paño húmedo y jabón neutro. Retire los residuos que hayan podido quedar en la superficie de la cuba.
- 7) Coloque los filtros y los brazos de lavado en su lugar siguiendo el orden inverso al desmontaje indicado en el paso 2).

### 4.2.4 Regeneración del descalcificador

[Modelos D y BD]

**Herramientas requeridas:** embudo y sal (no incluidos en el volumen de suministro).

- 1) Transcurrido el número de ciclos prefijados según la dureza del agua la pantalla muestra el aviso de regeneración necesaria con el icono .
  - ⇒ Proceda tan pronto como le sea posible con el proceso de regeneración que se describe a continuación.

**Requisitos previos:** máquina encendida y cuba vacía.

[▶ 4.2.2 Vaciado diario de la máquina p. 10]

#### Aviso

#### Riesgo de daño en la máquina por sal rebosante

La sal es altamente corrosiva y podría causar daños.

- Use el embudo para dirigir la sal hacia dentro del depósito y evitar el vertido de sal en la cuba.
- Limpie de inmediato la sal que pueda rebosar por medio de un paño húmedo.

- 2) Abra la puerta del lavavajillas y rellene el depósito de sal con sal de lavavajillas hasta que el agua rebosa por el depósito (un contenedor lleno dura hasta 3 ciclos).
- 3) [Modelo D] Retire el rebosadero hasta que el ciclo de regeneración finalice.
- 4) Con la puerta abierta pulse la tecla PROG hasta que en la pantalla aparezca el icono "regeneración" .

#### i Información

No es posible detener el ciclo una vez iniciado. Si apaga la máquina durante el ciclo sin finalizarlo, en el siguiente encendido el icono sigue parpadeando, e indica que es necesario un nuevo ciclo de regeneración.

- 5) Cierre la puerta y pulse START para iniciar el ciclo de regeneración.
  - a) El icono (blanco) parpadea mientras dura el ciclo.
  - b) El icono (azul) se apaga.
  - c) El reloj de cuenta atrás y la barra de progreso indican el curso del ciclo.
    - ⇒ La duración aproximada del ciclo de regeneración es de 23 minutos.
- 6) El ciclo termina cuando parpadee la corona azul de la pantalla y la cuenta atrás haya llegado a su fin.
  - ⇒ A continuación, la máquina se apaga automáticamente.

#### [Modelos BCD y BCDV]



**Herramientas requeridas:** embudo y sal (no incluidos en el volumen de suministro).

La máquina realiza la regeneración de las resinas del descalcificador de manera automática. La periodicidad depende de la dureza del agua de entrada y la cantidad de ciclos que realice.

- Inicio del ciclo automático de regeneración después de cada encendido de la máquina:
 

**Requisitos previos:** máquina encendida y cuba vacía. [▶ 4.2.2 Vaciado diario de la máquina p. 10]

  - a) Si el calderín no está lleno, antes del ciclo de regeneración llenará el calderín.
  - b) La máquina inicia el ciclo de regeneración automática con icono encendido. El tiempo de ciclo es de aproximadamente 180 segundos. Después de la regeneración inicia la secuencia de llenado de la cuba.
- Funcionamiento durante el ciclo normal de trabajo: El ciclo de regeneración se realiza según el valor introducido en el modo de ajustes de dureza de agua.
  - a) El ciclo de regeneración arranca después de terminar el llenado del calderín del ciclo anterior. La pantalla muestra los iconos y .
    - > Si después de iniciarse el ciclo de regeneración arranca un ciclo de lavado, éste se alarga hasta que termina la regeneración.

- b) Si hay falta de sal, la pantalla muestra el icono  parpadeando. Se enciende también el icono .
- > El proceso de regeneración se lleva a cabo de todas formas.
  - > Los dos iconos permanecen encendidos hasta que rellene de sal el depósito.

## Aviso

### Riesgo de daño en la máquina por sal rebosante

La sal es altamente corrosiva y podría causar daños.

- Use el embudo para dirigir la sal hacia dentro del depósito y evitar el vertido de sal en la cuba.
- Limpie de inmediato la sal que pueda rebosar por medio de un paño húmedo.

- c) Abra la puerta del lavavajillas y rellene el depósito de sal con sal de lavavajillas hasta que el agua rebose por el depósito (un contenedor lleno dura hasta 3 ciclos).

## 4.3 Resolución de problemas

**Cualificación para la resolución de problemas:** La resolución de problemas de esta máquina está permitida a las empresas y técnicos de servicio técnico homologados por *Sammic*.

### Avisos de error en pantalla

Código	Texto en pantalla	Descripción
E2	SENS TEMP CALD OFF	Sensor de temperatura del calderín en cortocircuito
E3	SENS TEMP CUBA OFF	Sensor de temperatura de la cuba no conectado (circuito abierto)
E4	SENS TEMP CUBA OFF	Sensor de temperatura de la cuba en cortocircuito
E5	SENS TEMP ACLAR OFF	Sensor de temperatura de aclarado con circuito abierto
E6	SENS TEMP ACLAR OFF	Sensor de temperatura de aclarado en cortocircuito
E7	FALLO CALENT CALD	Tiempo de ciclo excedido, fallo calentamiento calderín (con <b>THERMAL LOCK</b> )
E8	EXCES T LLENADO CALD	Fallo llenado del calderín: falta agua antes del aclarado
E9	FALLO NIVEL ACLARADO	Fallo de aclarado: detección nivel alto fin de aclarado
E10	SENS NIVEL CUBA OFF	Sensor de nivel de cuba desconectado
E11	SENS NIVEL CALD OFF	Sensor de nivel de calderín desconectado
E12	EXCES NIVEL CUBA	Exceso de nivel en la cuba
E13	EXCES TIEMPO VAC	Exceso de tiempo de vaciado en el ciclo
E14	EXCES TIEMPO VAC	Exceso de tiempo del ciclo de vaciado
E15	FALLO NUM MODELO	Fallo del número de modelo
E16	EXCES T LLENADO CALD	Exceso de tiempo de llenado del calderín

### Señales de leds en la placa electrónica

- 1) Para el acceso a la placa electrónica y al cableado: corte la alimentación eléctrica con el interruptor general de la máquina y

con el interruptor automático de protección situado en la toma exterior de alimentación de la máquina.

La placa electrónica consta de una serie de indicadores luminosos que son muy útiles a la hora de ver el funcionamiento de la máquina o detectar algún fallo.

## Información

Vea también las últimas figuras en el anexo al final del manual con las dos variantes de placas electrónica:

- [Modelos neutros, B, D, BD] **Placa VAX**
- [Modelos neutros, CB, BCD, BV, BVC, BCDV] **Placa LVX**

Los indicadores se dividen en dos grupos, indicadores de entradas y de salidas:

- **Leds amarillos indicadores de entrada:** representan la información que recibe la placa electrónica.

Nombre del led amarillo	Descripción
PUERTA	Puerta cerrada.
PRESOST	Presostato alto activado, cuba llena.
SAL	Indica la presencia de sal para la regeneración del depósito de resinas.

- **Leds rojos indicadores de salida:** representan el elemento que ha sido activado por el microprocesador.

Nombre del led rojo	Descripción
Relé M1	Bomba de lavado
Relé C2 CUBA	Resistencia cuba
Relé ON/OFF	Conexión general
Triac C1 CALD	Contacto resistencia calderín
Triac B.VAC	Bomba de vaciado activada.
Triac EV1	Electroválvula agua caliente activada.
Triac EV REG/F	[Modelos D, BD, BCD, BCDV] Electroválvula regeneración o para agua fría.
Triac D.DET	Dosificador de detergente.
Triac D.ABR	Dosificador de abrillantador.
Triac EV CALD	[Modelos BCD, BCDV] Electroválvula calderín-vaciado
Triac B.PRES	[Modelos BC, BCD, BCV, BCDV] Bomba de presión de aclarado
Triac VENT	[Modelos BV, BCV y BCDV] Ventilador condensador de vahos
B.DESC	[Modelos BCD y BCDV] Bomba de presión descalcificador automático

## 4.4 Repuestos y accesorios

### 4.4.1 Repuestos

Para los repuestos, vea el documento "Despiece de repuestos" suministrado con la máquina.

### 4.4.2 Accesorios

## Información

Los números de referencia de los accesorios están disponibles en el documento "Despiece de repuestos" suministrado con la máquina.

## Dosificador de detergente

### ⚠ Atención

#### Riesgo de descarga eléctrica

La instalación de un dosificador accede a cables de alimentación eléctrica.

- Apague la máquina y desconecte la máquina de la red antes de proceder a la instalación del dosificador

La máquina está preparada para la instalación de una bomba dosificadora de detergente regulable de terceros. Potencia máxima admitida: 10 W.

Para la instalación de dosificadores de detergentes regulables, proceda de la siguiente manera:

- 1) Acceda a la regleta DD situada en la parte inferior frontal de la máquina para realizar la conexión eléctrica del dosificador de jabón. Esta regleta se encuentra gobernada por la electroválvula EV1. Consulte el esquema eléctrico para ver el orden correcto de la conexión.
- 2) Instale el racor para la inyección de jabón a través del orificio ubicado en la parte trasera.

### i Información

Sammic declina toda responsabilidad debido a los defectos producidos por conexiones defectuosas en la instalación de los dosificadores.

## Dosificador de abrillantador

### Dosificador hidráulico de red

- 1) Compruebe que el depósito de abrillantador está lleno.
- 2) Ponga la máquina en marcha y pare el ciclo de lavado/aclarado 5 ó 6 veces mediante sucesivas pulsaciones de la tecla **PROG** comprobando que el tubo abrillantador se llena y el abrillantador entra en el calderín.
  - ⇒ La regulación del abrillantador se hace mediante el tornillo de reglaje situado en la parte frontal inferior y según el sentido indicado.

### Dosificador peristáltico

- La dosis se regula en la sección de ajustes del panel de mandos. [▶ p. 7]
- Durante la instalación realice el cebado del tubo de detergente desde la sección de ajustes [▶ p. 7].
- Para comprobar si la dosis de abrillantador es eficaz observe los vasos al trasluz.
  - Si hay gotas de agua en el vidrio, la dosis es insuficiente
  - Si aparecen estrías en el vidrio, la dosis es muy alta.

### Instalación con descalcificador

Instale un descalcificador Sammic cuando el contenido de cal en el agua de alimentación de la máquina sobrepase los 10 °fH (grado francés).

- Las instrucciones de instalación acompañan al descalcificador.
- Evite hacer reducciones de caudal (estrangulamientos) antes y después de la instalación, ya que producen pérdidas de presión.

### Instalación con elevador de presión

Instale un elevador de presión cuando la presión de agua que va a alimentar a la máquina sea inferior a la indicada para ese modelo.

- El elevador de presión puede instalarse en cualquier punto cerca del equipo, prolongando la conducción de agua y la llave de corte hasta el elevador.
- Cuide que la llave de corte siga estando accesible.
- Conecte el elevador por un extremo a la llave de corte y por el otro a la manguera que se suministra con la máquina.

## 5 Eliminación

### Embalaje

Para eliminar el embalaje siga las normas de protección medioambiental vigentes en su país.

### Máquina

Esta máquina está sujeta a las disposiciones de la Directiva Europea 2012/19/UE sobre residuos de aparatos eléctricos y electrónicos. La máquina está marcada con el símbolo WEEE (Waste of Electrical and Electronic Equipment):



- ⇒ No elimine esta máquina con la basura doméstica normal.
- ⇒ Deseche la máquina en un centro de residuos autorizado o a través de las organizaciones municipales de desecho de residuos. Observe las normas vigentes.

Obtendrá información sobre la eliminación y la situación del centro de reciclaje más cercano, por ejemplo, en el servicio de limpieza de su municipio.

## 6 Datos técnicos

### Lavavasos y lavavajillas frontales

Características	UX 40 Lavavasos	UX 50 Lite Frontal	UX 50 Frontal
Dimensiones cesta [mm]	400 x 400	500 x 500	
Altura máxima de vajilla	300 mm	365 mm	
Dotación de cestas	2		
Ciclo [s]	90/120/ 150/180	90/110/120/180/240	
Producción de cestas/h	40/30/24/20	40/33/30/20/15	
Alimentación eléctrica	230 V/50 Hz/~1		400 V/50 Hz/~3
<b>Potencia eléctrica</b>			
Motobomba	250 W/0,33 HP	750 W/1 HP	
Potencia lavado	1.200 W	1.800 W	
Potencia calderín	2.800 W	3.000 W	5.000 W
Potencia total	3.050 W	3.750 W	5.750 W
<b>Temperaturas</b>			
Lavado	0-70 °C (32-158 °F)		
Aclarado	70-90 °C (158-194 °F)		
<b>Capacidad de agua</b>			
Tanque de lavado	9,0 L	14,0 L	
Calderín de aclarado	4,5 L	8,0 L	
Consumo de agua (2 bar)	1,9 L	2,5 L	
<b>Dimensiones exteriores</b>			
Anchura [mm]	470 (490 [*])	580 (600 [*])	
Fondo [mm]	535	635	
Altura [mm]	710	830	

[\*] [Modelos S con doble pared]

## Lavavajillas con cúpula

Características	UX 100 Lite Cúpula	UX 120 Cúpula
Dimensiones cesta [mm]	500 x 500	
Altura máxima de vajilla	440 mm	
Dotación de cestas	3	
Ciclo [s]	60/90/100/150/210	
Producción de cestas/h	60/40/36/24/17	
Alimentación eléctrica	400 V/50Hz/~3	
<b>Potencia eléctrica</b>		
Motobomba	750 W/1 HP	1,0 kW/1,3 HP
Potencia lavado	2.500 W	2.500 W
Potencia calderín	7.500 W	9.000 W
Potencia total	8.250 W	10.000 W
<b>Temperaturas</b>		
Lavado	0-70 °C (32-158 °F)	

Características	UX 100 Lite Cúpula	UX 120 Cúpula
Aclarado	70-90 °C (158-194 °F)	
Capacidad de agua		
Tanque de lavado	25,0 L	
Calderín de aclarado	8,0 L	12,0 L
Consumo de agua (2 bar)	2,7 L	2,7 L
<b>Dimensiones exteriores</b>		
Anchura [mm]	648 (732 [*])	
Fondo [mm]	756 (860 [*])	
Altura [mm]	2000 (1508 [†])	

[\*] Anchura con barra de elevación incluida.

[†] Altura con cúpula cerrada.