

1.- Cortinas de aire comerciales

1.1- Cortinas de aire TECNA.ES

Pensadas para instalaciones comerciales en general, nuestra gama de Cortinas de aire TECNA.ES es eficiente y económica sin renunciar a la calidad:

- Fácil instalación
- Motor de alta calidad para funcionar más de 5000 horas sin defectos con hasta 3 velocidades.
- Opción en Ambiente(Sin calefacción) / Calefacción con resistencias eléctricas cerámicas de bajo consumo (Monofásicas y trifásicas)
- De pared y encastrables
- Gran variedad de tamaños, para cubrir una gran variedad de anchura de puertas: 600,900, 1000, 1200, 1500, 1800 y 2000 mm
- Para varias alturas de puertas: De 2 a 6 m.
- Incluye mando de control

Principio de Funcionamiento

Las cortinas de aire están diseñadas para ser usadas en entradas de tiendas, edificios industriales y todo tipo de locales. Su uso principal es el de diferenciar ambientes, previniendo los intercambios térmicos entre zonas climatizadas y no climatizadas.

Estos equipos descargan una cortina de aire que cierra la entrada de aire externo eficientemente. También se usan para evitar la entrada de insectos, olores indeseados, y polvo al interior.

Cortinas de aire horizontales con ventilador centrífugo. Serie AMBIENT (Sin Calefacción)



** Mando por control remoto incluido

Modelo	Código	Ancho mm	Voltaje y frecuencia	Velocidad salida de aire (m/seg.)	Altura instalación m.	Potencia motor W.	Caudal m³/h	Nivel sonoro dB(A)	Dimensiones L x H x Prof. mm	Peso neto Kg.	PRECIO €/Unidad
FM3006-HY	1810000012	600	220v/50Hz/1Ph	11,2	2.3 - 3.0	155	532	49	600x230x212	10,8	210 €
FM3509HY	1810000025	900	220v/50Hz/1Ph	14,3	3.0 - 3.5	316	1.020	53	900x230x212	16,0	252 €
FM3510-HY	1810000014	1000	220v/50Hz/1Ph	14,3	3.0 - 3.5	316	1.020	53	1000x230x212	16,4	275 €
FM3512-HY	1810000015	1200	220v/50Hz/1Ph	14,3	3.0 - 3.5	422	1.360	54	1200x230x212	19,9	285 €
FM3515-HY	1810000016	1500	220v/50Hz/1Ph	14,3	3.0 - 3.5	527	1.700	56	1530x230x212	25,4	373 €
FM3518-HY	1810000017	1800	220v/50Hz/1Ph	14,3	3.0 - 3.5	628	2.040	57	1830x230x212	28,5	452 €
FM3020-Y-2-S	1810000036	2000	220v/50Hz/1Ph	12,0	2,8 - 3.2	410	2.900	57	2000x221x183	28,0	490 €

* Modelo FM3020-Y-2-S con ventilador transversal
STOCK PARA ENTREGA INMEDIATA EN TODOS LOS MODELOS

Cortinas de aire horizontales con ventilador centrífugo a 60 Hz. Serie AMBIENT (Sin Calefacción)

NOVEDADES

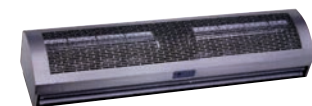

** Mando por control remoto incluido

Modelo	Código	Ancho mm	Voltaje y frecuencia	Velocidad salida de aire (m/seg.)	Altura instalación m.	Potencia motor W.	Caudal m³/h	Nivel sonoro dB(A)	Dimensiones L x H x Prof. mm	Peso neto Kg.	PRECIO €/Unidad
FM3510HY/60Hz	1810000045	1000	220v/60Hz/1Ph	15	3.0 - 3.5	316	1.150	53	1000x230x212	16,4	300 €
FM3515HY/60Hz	1810000046	1500	220v/60Hz/1Ph	15	3.0 - 3.5	527	1.850	56	1500x220x212	25,4	410 €

STOCK PARA ENTREGA INMEDIATA EN TODOS LOS MODELOS

Cortinas de aire horizontales CON CALEFACCIÓN por resistencias eléctricas cerámicas de bajo consumo (con 2 velocidades de ventilación)

** Mando por control remoto incluido



A- Modelos de bajo consumo monofásicos 1 Potencia, 2 Velocidades

Modelo	Código	Ancho mm	Voltaje y frecuencia	Velocidad salida de aire (m/seg.)	Altura instalación m.	Caudal m ³ /h	Parámetros calentador (w) / (A)	Potencia del motor (W)	Nivel sonoro dB(A)	Dimensiones L x H x Prof. mm	Peso neto Kg.	PRECIO €/Unidad
RM125-9-D-Y-B2-S	1810000026	900	220V/50hZ/1pH	7 - 7,5	2.3 - 3.0	912	3000/14	140/200	53	900X221X183	15	390 €
RM125-10-D-Y-B-2-S	1810000022	1000	220V/50hZ/1pH	7 - 7,5	2.3 - 3.0	1.040	4000/19	140/200	55	1000X221X183	16	410 €
RM125-12-D-Y-B-2-S	1810000027	1200	220V/50hZ/1pH	7 - 7,5	2.3 - 3.0	1.280	4000/19	200/300	55	1200X221X183	18	475 €
RM125-15-D-Y-B-2-S	1810000023	1500	220V/50hZ/1pH	7 - 7,5	2.3 - 3.0	1.670	6000/28	200/300	56	1500X221X183	22,9	580 €
RM125-20-D-Y-B-2-S	1810000024	2000	220V/50hZ/1pH	7 - 7,5	2.3 - 3.0	2.110	6000/28	280/400	57	2000X221X183	32	1.071 €

STOCK PARA ENTREGA INMEDIATA EN TODOS LOS MODELOS

B- Modelos de gran potencia trifásicos, 2 potencias, 1 velocidad.



Modelo	Código	Ancho mm	Voltaje y frecuencia	Velocidad salida de aire (m/seg.)	Altura instalación m.	Caudal m ³ /h	Potencia de calefacción máx./mín	Potencia del motor (W)	Nivel sonoro dB(A)	Dimensiones L x H x Prof. mm	Peso neto Kg.	PRECIO €/Unidad
RM125-10-3D/Y-B1-S	1810000028	1000	380V/50hZ/3pH	7,5	2.3 - 3.0	1.040	6/4 Kw	200	55	1000X221X183	18	431 €
RM125-15-3D/Y-B1-S	1810000029	1500	380V/50hZ/3pH	7,5	2.3 - 3.0	1.670	9/6 Kw	300	56	1500X221X183	26	600 €
RM125-20-3D/Y-B1-S	1810000030	2000	380V/50hZ/3pH	7,5	2.3 - 3.0	2.110	12/8 Kw	400	57	2000X221X183	35	1.102 €

STOCK PARA ENTREGA INMEDIATA EN TODOS LOS MODELOS

Cortinas de aire ENCASTRABLES en falso techo. Serie AMBIENT (Sin Calefacción).

** Mando por control externo a pared incluido



Modelo	Código	Ancho mm	Voltaje y frecuencia	Velocidad salida de aire (m/seg.)	Altura instalación m.	Caudal m ³ /h	Potencia del motor (W)	Nivel sonoro dB(A)	Dimensiones L x Prof. x H mm	Peso neto Kg.	PRECIO €/Unidad
FM3510C	1810000031	1000	220v/50Hz/1Ph	15	3.0 - 4.0	1.020	295	53	1030x340x230	18,5	640 €
FM3515C	1810000032	1500	220v/50Hz/1Ph	15	3.0 - 4.0	1.700	455	56	1530x340x230	27	924 €

STOCK PARA ENTREGA INMEDIATA EN TODOS LOS MODELOS

Cortinas de aire ENCASTRABLES TECNA SHEARFLOW: serie ELECTRIC (Con Calefacción eléctrica)

** No incluye mando

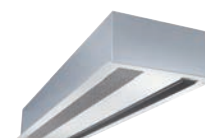

Modelo	Código	Ancho mm	Potencia Calefacción (KW)	Voltaje y frecuencia	Caudal m ³ /h. Mín/ Máx m ³ /h	Altura instalación m.	Caudal m ³ /h	Nivel sonoro dB(A)	Peso neto Kg.	PRECIO €/Unidad
ENC-S10-100 E09	4704000030	1042	6/9 y 3/5	400V/4,8A y 230V/22,5A	650/1200	2,5 - 3	1.020	34/50	23	1.320 €
ENC-S10-150 E11	4704000031	1552	6,8/11,3 y 4,5/6,8	400V/16,7A y 230V/30,7A	950/1750	2,5 - 3	1.020	34/50	32	2.090 €
ENC-S10-200 E18	4704000032	2042	12/18 y 6/10	400V/27A y 230V/44A	1300/2400	2,5 - 3	1.020	40/54	44	2.480 €

Mando de control CB22N de 2 etapas de velocidad y 2 de calefacción: 60 Euros. (No incluido en precio cortina)

Las cortinas TECNA SHEARFLOW son modulares y pueden unirse entre sí hasta 9 unidades.

STOCK PARA ENTREGA INMEDIATA EN TODOS LOS MODELOS

REPUESTO: Mando cortina FM o cortina RM: 23 €

1.2- Cortinas de aire modulares profesionales TECNA SHEARFLOW

Las cortinas TECNA SHEARFLOW crean una barrera de aire que evita la mezcla de temperaturas, evita de forma eficaz las corrientes de aire frío y proporcionan un bienestar térmico excelente en las entradas de, por ejemplo, **tiendas, oficinas públicas, centros comerciales, hoteles, cámaras frigoríficas y establecimientos industriales.**

Estas cortinas están indicadas para uso profesional y destacan por ser modulares y poderse conectar entre sí por medio de un kit de cables de unión que con un mismo mando puede manejar hasta 9 cortinas conservando siempre un perfil continuo y un caudal de aire ininterrumpido.

Mediante este sistema se consigue proporcionar la máxima protección para las puertas abiertas, combinando con la **máxima flexibilidad en tamaños y un diseño elegante y moderno.**

Nuestras cortinas de aire están diseñadas para la **máxima eficiencia y eficacia**, ya que mediante su tecnología THERMOZONE, se consigue que el efecto barrera de la cortina sea óptimo, con un equilibrio perfecto entre el caudal de aire y la velocidad de impulsión con la consiguiente **reducción del nivel de ruido, turbulencias y costes energéticos.**

Junto con estas características técnicas, las cortinas TECNA SHEARFLOW se completan con mandos a distancia con funciones avanzadas de **ahorro energético o funcionamiento automático** que permiten el funcionamiento más eficiente en cualquier situación.

- Instalación vertical, horizontal ó encastrables en falso techo.
- **Motores con THERMOZONE TECHNOLOGY** que necesitan menos potencia y disminuyen el consumo a la hora de tratar el aire. De 3 a 5 velocidades de ventilación.
- Opción en Ambiente (Sin calefacción) / Calefacción con resistencias eléctricas con 3 etapas de potencia de calor / Calefacción con batería de agua caliente.
- Cortinas modulares que pueden llegar a juntar hasta 9 cortinas con mismo mando. (Obligatorio kit de unión para modelos verticales)
- Tamaños : 1000,1500 y 2000 mm
- Para puertas de hasta 4 metros de altura (S10 ó S15)
- **Mandos de control profesionales** (BASIC, COMPETENT ó CB22N)



Detalle de unión de Cortinas TECNA SHEARFLOW modulares



Tarifa de precios cortinas TECNA SHEARFLOW serie S10

(Altura recomendada hasta 3 metros)

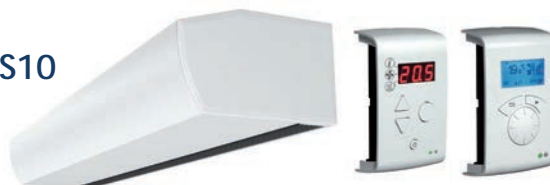

* Sólo para instalación horizontal

Serie	Modelo	Código	Caudal m³/h. mín/máx	Potencia Calefacción (kW)	Nivel sonoro dB(A)	Tensión Intensidad (V/A)	Longitud (mm)	Peso Kg	PRECIO € ud.
Serie S 10 para puertas de hasta 3 m de altura. (Velocidad salida de aire máxima 8 m/seg.)									
AMBIENT	S-10-100 A	4704000005	900/1450	0	42/51	230V/0,5A	1.025	20	840 €
	S-10-150 A	4704000006	1250/2200	0	40/52	230V/0,7A	1.535	32	1.160 €
	S-10-200 A	4704000108	1800/2900	0	43/53	230V/1,0A	2.025	40	1.480 €
ELECTRIC	S-10-100 E08	4704000001	900/1450	3/5/8	42/51	400V/12A	1.025	20	1.220 €
	S-10-150 E12	4704000004	1400/2200	3,9/8/12	40/52	400V/18A	1.535	32	1.650 €
	S-10-200 E16	4704000037	1800/2900	6/10/16	43/53	400V/24,1A	2.025	40	2.290 €
WATER	S-10-100 W	4704000007	900/1300	8,8/4,7	42/53	230V/0,45A	1.025	18	1.155 €
	S-10-150 W	4704000008	1250/2100	16,3/9,2	41/54	230V/0,6A	1.535	26	1.610 €
	S-10-200 W	4704000103	1800/2600	20,1/11,5	43/55	230V/0,9A	2.025	35	2.120 €

* NOTA: Los dos valores de potencia indicados en las cortinas de agua W, corresponden a los obtenidos con agua caliente a 80° y a 60° (con un salto de 20°C) a temperatura ambiente de +18°C

* Para unir 2 cortinas: Cable de interconexión CC603 (OPCIONAL). 15 €/ud.

* Opciones en mandos de control inteligente: BASIC (PLSB) 78 €/unidad y COMPETENT (PLSAC) 235 € / unidad. Características en sección accesorios.

* Con la cortina se incluye el soporte a pared pero no el mando de control

STOCK PARA ENTREGA INMEDIATA EN TODOS LOS MODELOS

Tarifa de precios cortinas TECNA SHEARFLOW serie S15

(Altura recomendada hasta 4 metros)



* Instalación horizontal para todos los modelos y en vertical para modelos con medidas 1,5 y 2 m.

Serie	Modelo	Código	Caudal m³/h. mín/máx	Potencia Calefacción (kW)	Nivel sonoro dB(A)	Tensión Intensidad (V/A)	Longitud (mm)	Peso Kg	PRECIO € ud.
Serie S 15 para puertas de hasta 4m de altura. (Velocidad salida de aire máxima 12 m/seg.)									
AMBIENT	S15-100 A	4704000014	860/1800	0	40/57	230V/2,0A	1073	35	2.030 €
	S15-150 A	4704000021	1240/2600	0	40,5/58,5	230V/2,8A	1583	49	2.420 €
	S15-200 A	4704000105	1530/3200	0	42/59,5	230V/3,5A	2073	63	2.950 €
ELECTRIC	S15-100 E08	4704000010	860/1800	2,7/5,4/8,1	40/57	400V/13,7A	1073	43	2.394 €
	S15-150 E12	4704000009	1240/2600	3,9/7,8/11,7	40,5/58,5	400V/19,7A	1583	62	2.900 €
	S15-200 E16	4704000104	1530/3200	5,4/10,8/16,2	42/59,5	400V/26,9A	2073	78	3.600 €
WATER	S15-100 W	4704000012	860/1800	20,3/11,7	40/57	230V/2,0A	1073	42	2.350 €
	S15-150 W	4704000013	1240/2600	31/18,1	40,5/58,5	230V/2,0A	1583	59	2.850 €
	S15-200 W	4704000109	1530/3200	39,4/22,8	42/59,5	230V/2,0A	2073	73	3.480 €

* NOTA: Los dos valores de potencia indicados en las cortinas de agua W, corresponden a los obtenidos con agua caliente a 80° y a 60° (con un salto de 20°C) a temperatura ambiente de +18°C

* Para unir 2 cortinas: Cable de interconexión CC603 (OPCIONAL) 15 €/ud. + Kit de montaje PL3JK 180 € /ud.

* Opciones en mandos de control inteligente: BASIC (PLSB) 78 €/unidad y COMPETENT (PLSAC) 235 € / unidad. Características en sección accesorios

* Con la cortina NO SE INCLUYE el soporte a pared (Consultar opciones soporte según colocación sección accesorios) ni Mando de control.

STOCK PARA ENTREGA INMEDIATA EN TODOS LOS MODELOS

Tarifa de precios cortinas ENCASTRABLES TECNA SHEARFLOW serie ENC-S10



(Altura recomendada hasta 3 metros)

Serie	Modelo	Código	Caudal m³/h. mín/máx	Potencia Calefacción (kW)	Tensión Intensidad (V/A)	Nivel sonoro dB(A)	Longitud (mm)	Peso Kg	Precio € ud.
Serie ENC-S10 ENCASTRABLE para techos de hasta 3 m de altura. (Velocidad salida de aire máxima 6 m/seg.)									
AMBIENT	ENC-S10-100 A	4704000107	650/1200	0	230V/0,5A	34/50	1042	18	960 €
	ENC-S10-150 A	4704000111	950/1750	0	230V/0,6A	34/50	1552	25	1.290 €
	ENC-S10-200 A	4704000106	1300/2400	0	230V/1,0A	40/54	2042	36	1.770 €
ELECTRIC	ENC-S10-100 E09	4704000030	650/1200	6/9	400V/4,8A	34/50	1042	23	1.320 €
				3/5	230V/22,5A				
	ENC-S10-150 E11	4704000031	950/1750	6,8/11,3	400V/16,7A	34/50	1552	32	2.090 €
				4/5, 6/8	230V/30,7A				
	ENC-S10-200 E18	4704000032	1300/2400	12/18	400V/27A	40/54	2042	44	2.480 €
				6/10	230V/44A				
WATER	ENC-S10-100 W		700/1000	6,6/3,7	230V/0,4A	41/49	1042	21	1.200 €
	ENC-S10-150 W		1000/1600	10,4/5,8	230V/0,6A	37/50	1552	39	1.520 €
	ENC-S10-200 W		1400/2000	13/7,3	230V9/1,0A	44/53	2042	42	2.280 €

*NOTA: Los dos valores de potencia indicados en las cortinas de agua W, corresponden a los obtenidos con agua caliente a 80° y a 60° (con un salto de 20°C) a temperatura ambiente de +18°C

* Altura de la cortina en todos los modelos sólo 210 mm.

* Opciones en mandos de control: Consultar en accesorios mandos manuales de pared de la serie CB. No incluido en precio cortina

STOCK PARA ENTREGA INMEDIATA EN TODOS LOS MODELOS

Tarifa de precios cortinas ENCASTRABLES TECNA SHEARFLOW serie ENC-S15



(altura recomendada hasta 4 metros)

Serie	Modelo	Código	Caudal m³/h. mín/máx	Potencia Calefacción (kW)	Tensión Intensidad (V/A)	Nivel sonoro dB(A)	Longitud (mm)	Peso Kg	Precio € ud.
Serie ENC-S15 ENCASTRABLE para techos de hasta 4 m de altura. (Velocidad salida de aire máxima 10 m/seg.)									
AMBIENT	ENC-S15-100 A		1000/2100	0	230V/2,1A	39/58	1057	38	2.100 €
	ENC-S15-150 A		1400/2900	0	230V/2,9A	40/59	1567	51	2.890 €
	ENC-S15-200 A		2000/4200	0	230V/4,3A	41/61	2073	70	3.680 €
ELECTRIC	ENC-S15-100 E09	4704000033	1000/2100	4,5/9	400V/15,1A	39/58	1057	42	2.500 €
	ENC-S15-150 E14	4704000034	1400/2900	7/14	400V/22,4A	40/59	1567	58	3.280 €
	ENC-S15-200 E18	4704000035	2000/4200	7/18	400V/30,3A	41/61	2073	78	4.280 €
WATER	ENC-S15-100 W		1000/2000	14,9/8,6	230V/2,1A	39/58	1057	42	2.380 €
	ENC-S15-150 W		1400/2800	21,9/12,6	230V/2,9A	40/58	1567	58	3.100 €
	ENC-S15-200 W		2000/4000	31,4/18,3	230V/4,3A	41/60	2073	78	3.850 €





*NOTA: Los dos valores de potencia indicados en las cortinas de agua W, corresponden a los obtenidos con agua caliente a 80° y a 60° (con un salto de 20°C) a temperatura ambiente de +18°C

* Altura de la cortina en todos los modelos sólo 302 mm.



* Opciones en mandos de control inteligente: BASIC (PLSB) 78 €/Unidad y COMPETENT (PLSAC) 235 €/Unidad. No incluido en precio cortina

STOCK PARA ENTREGA INMEDIATA EN TODOS LOS MODELOS

Especificaciones técnicas y precios de cuadros de control

	Código	Descripción	PRECIO € ud.
	Basic (PLSB)	<p>Cuadro de control BASIC Cuadro de control digital con modos de control manual y automático. El modo manual permite el encendido de la unidad, selección de la velocidad del ventilador y de las etapas de calefacción. El modo automático realiza un control de la temperatura en función de la sonda integrada en el cuadro y de la temperatura de consigna definida por el usuario (entre 5 y 35°C), controlando ventilación y etapas de calefacción. Válido para las Series S10, S15 y ENC S15 Encastrable, tipo Ambient, Electric y Water. Puede controlar hasta 9 cortinas.</p> <p>Incluye Mando BASIC, soporte a superficie y cable RJ12 (5 m)</p>	90 €
	Competent (PLSAC)	<p>Cuadro de control COMPETENT Cuadro de control digital inteligente con modos de control manual, programable y automático. El modo manual permite el encendido de la unidad, selección de la velocidad del ventilador y de las etapas de calefacción. Existen dos modos más que permiten programar el funcionamiento de la cortina, en función del estado y uso de la puerta (normalmente abierta/cerrada). El modo Flexible permite una gestión eficiente de la energía de la cortina y el nivel sonoro en puertas que se abren y cierran con gran intermitencia, utilizando el máximo potencial de la cortina mientras que la puerta está abierta y reduciendo su potencia mientras que está cerrada. El modo Puerta Abierta permite adaptar y reducir el consumo de manera inteligente en puertas que están normalmente abiertas o que se abren durante grandes periodos. Por último está el modo Automático que permite elegir a la lógica inteligente de la cortina entre los modos Flexible y Puerta Abierta, pasando del modo Flexible al modo Puerta Abierta de manera automática si la puerta permanece abierta por más de 5 minutos. Adicionalmente permite otras funciones a tener en cuenta como son la función calendario (Programador semanal de uso), detección de filtro sucio y Control BMS sencillo (Marcha paro remoto y control de velocidad de ventilación) Válido para las Series S10, S15 y ENC S15 Encastrable, tipo Ambient, Electric y Water. Puede controlar hasta 9 cortinas. Incluye Mando COMPETENT, soporte de superficie, cables RJ12 (3 y 5 m), sensor magnético de puerta y Placa de control externa HUB COMPETENT</p>	270 €
	PLSRTX	<p>Sonda de temperatura externa. Incluye cable RJ11 (10m) Se utiliza si el control está a distancia de la puerta</p>	37 €
	CC615	Cable Prolongación RJ12 de 15 metros de longitud de conexión del mando de 6 hilos.	50 €
	CC603	Cable Prolongación RJ12 de 3 metros de longitud para unir cortinas entre si.	19 €
	CJ6	Conector de unión de dos cables RJ12	21 €



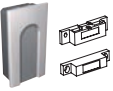

Cuadros de control Analógicos CB

	Cuadros de control analógicos de control manual para las cortina ENC S10. Disponen de conmutadores para el control manual del encendido de las etapas de ventilación y de las etapas de calefacción. Válido para la Serie ENC-S10. Permite la conexión de hasta 10 cortinas con un mismo mando		
CB22N	CB22N	Mando SB de control de 2 etapas de velocidad y 2 de calefacción (Válido para ENC-S10-E).	63 €
	CB20N	Mando SBO de control de 2 etapas de velocidad (Válido para ENC-S10-A y W).	63 €
	TS2	Termostato externo para control de hasta dos etapas de calefacción (E y W). Se utiliza en combinación con el mando CB22N.	147 €
	MDC	Kit control de puerta con temporizador y contacto magnético de puerta. Se utiliza en combinación con el termostato TS2 y el mando CB22N o CB20N.	158 €

* Si las cortinas son para instalación en cámaras frigoríficas deben instalarse fuera de ésta.

STOCK PARA ENTREGA INMEDIATA EN TODOS LOS MODELOS

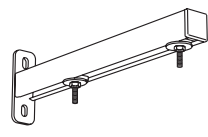
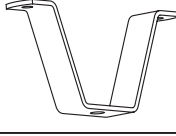
Accesorios cortinas SHEARFLOW S10 y S15 (instalación horizontal y vertical)

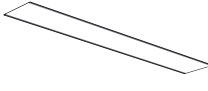
	Código	Descripción	PRECIO €/Ud.
	CC603	Cable de interconexión RJ12 (3 m.). Sirve para unir dos módulos de cortina con un solo mando de control.	19 €
	PL3JK	Kit de unión para formar cortinas modulares S15, y soporte vertical S15	210 €
	PA34WB15	Soporte mural para las unidades S15 de hasta 1,5 metros	35 €
	PA34WB20	Soporte mural para las unidades S15 de 2,0 metros	52 €
	PA34CB15	Soporte a techo para las unidades S15 de hasta 1,5 metros	116 €
	PA34CB20	Soporte a techo para las unidades S15 de 2,0 metros	173 €
	AXP300	Protector anticollisiones para instalación vertical de las S15	237 €
	PA 34EF 10	Filtro externo con fijación magnética para cortinas de 1,0m	99 €
	PA 34EF 15	Filtro externo con fijación magnética para cortinas de 1,5m	127 €
	PA 34EF 20	Filtro externo con fijación magnética para cortinas de 2,0m	162 €

Accesorios principales de las cortinas encastrables SHEARFLOW ENC-S10 y ENC-S15

	Código	Descripción	PRECIO €/Ud.
	CC603	Cable de interconexión RJ12 (3 m.) Sirve para unir dos módulos de cortina con un solo mando de control ENC-S15.	19 €
	KIENCS10	Kit de cables de inteconexión eléctrica cortinas ENC-S10	38 €

Kit de válvulas para cortinas S10/S15/ENC-S15

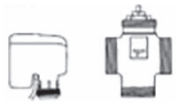
	Código	Descripción	PRECIO €/Ud.
		VOT15 Válvula reguladora de 3 vías con actuador on/off DN15, Kvs 1,7	221 €
		VOT20 Válvula reguladora de 3 vías con actuador on/off DN20, Kvs 2,5	232 €
		VOT25 Válvula reguladora de 3 vías con actuador on/off DN25, Kvs 4,5	261 €

Kit de válvulas para cortinas ENC-S10

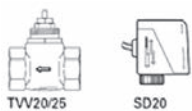
	Código	Descripción	PRECIO €/Ud.
		TTVS20+SD20 Válvula reguladora de 2 vías, DN 20mm	199 €
		TTVS25+SD20 Válvula reguladora de 2 vías, DN 25mm	227 €

Equivalencia de modelos cortinas profesionales TECNA SHEARFLOW & TECNA SABIANA MELTEMI

Dada la gran similitud técnica que hay entre las 2 gamas de cortinas profesionales que TECNA comercializa, en este cuadro se indica un pequeño resumen de equivalencia de modelos.

El objetivo de esta propuesta, es siempre ofrecer las mejores cortinas profesionales a nuestros clientes y dar siempre diferentes opciones en stock para entrega inmediata, diferentes diseños y diferentes opciones de precio y sistemas de control.

Modelo TECNA SABIANA MELTEMI	Modelo TECNA SHEARFLOW
LU-10A	S10-100A
LU-15A	S10-150A
LU-10E-3 kw, Mono	S10-100E08
LU-15E-6 kw, Trif.	S10-150E12
LU-10W	S10-100W
LU-15W	S10-150W
LC-10A	S15-100A
LC-15A	S15-150A
LC-20A	S15-200A
LC-10E-8kw, trif.	S15-100E08
LC-15E-12kw, trif	S15-150E12
LC-20E-16kw, trif	S15-200E16
LC-10W	S15-100W
LC-15W	S15-150W
LC-20W	S15-200W
LI-10A	S20-100A
LI-15A	S20-150A
LI-20A	S20-200A
LI-10E-11kw, trif	S20-100E
LI-15E-18kw, trif	S20-150E
LI-20E-22kw, trif	S20-200E
LI-10W	S20-100W
LI-15W	S20-150W
LI-20W	S20-200W

* Si las cortinas son para instalación en cámaras frigoríficas deben instalarse fuera de ésta.



1.3- Cortinas de aire profesionales TECNA SABIANA MELTEMI

La gama de cortinas de aire TECNA Sabiana Meltemi ofrece la máxima flexibilidad en la protección de puertas y compartimentos de acceso abierto. Disponible en tres versiones, sólo ventilador, con batería de agua o con resistencia eléctrica, las tres opciones se ofrecen en 12 modelos con longitudes de 1.064 mm a 2.160 mm, adecuado para alturas de puerta desde 2.5 a 4,5 m, y la posibilidad de su uso en entornos comerciales, domésticos o industriales.

Gracias a su gran versatilidad, las cortinas individuales pueden unirse para formar una barrera de aire de la longitud deseada para proteger grandes aberturas.

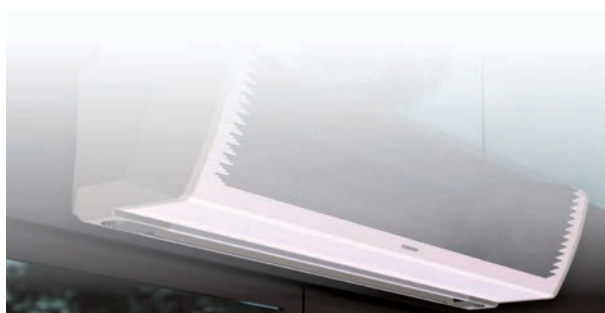

MODELOS:

LU - Oficinas, tiendas, altura recomendada hasta 3 m.

LC - Uso comercial, altura recomendada hasta 3,5 m.

LI - Uso industrial, altura recomendada hasta 4,5 m.

Tarifa de precios cortinas TECNA SABIANA MELTEMI Serie LU



(Altura recomendada hasta 3 metros)

Serie	Modelo	Código	Caudal m³/h. mín/máx	Potencia Calefacción (kW)	Tensión Intensidad (V/A)	Nivel sonoro dB(A)	Longitud (mm)	Peso Kg	Precio € ud.
Serie LU, con ventilador de 2 velocidades para puertas hasta 2,5 m. V= 6,7 m/seg.									
AMBIENT	LU-10A	4800042000	1260/760	0	230V/0,37A	49/39	1.144	14	590 €
	LU-15A	4800042002	1900/1090	0	230V/0,58A	50/39	1.644	20	668 €
ELECTRIC	LU-10E-3 kw, Mono	4800042200	1260/760	3/2	230V/13,1A	49/39	1.144	16	1.059 €
	LU-15E-6 kw, Trif.	4800042202	1900/1090	6/3	400V/9A	50/39	1.644	23	1.180 €
WATER	LU-10W	4800042100	1150/740	5,67/3,36*	230V/0,37A	49/39	1.144	16	927 €
	LU-15W	4800042102	1750/1050	8,94/5,06*	230V/0,58A	50/39	1.644	23	1.025 €

* Las dos potencias caloríficas indicadas para las cortinas con batería de agua caliente, corresponden ambas a la velocidad máxima, pero con agua a diferente temperatura. La cifra mayor es con agua 80/60°, y la menor con agua 60/40°

• Mando incluido en precio de cortina(Modelo Lu-A en propia cortina en AMBIENTE y modelo RR03-LU a distancia en ELECTRICA Y AGUA).

• Suministro con 2 soportes murales incluidos en precio.

STOCK PARA ENTREGA INMEDIATA EN TODOS LOS MODELOS

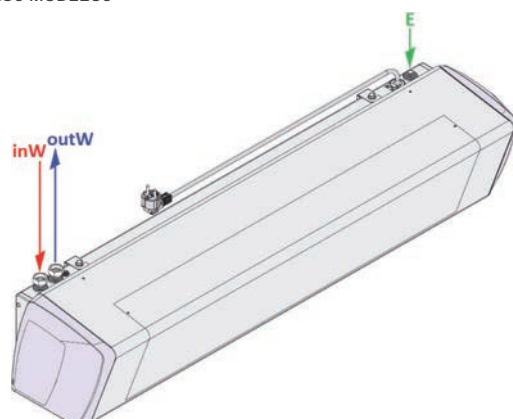

Tarifa de precios cortinas TECNA SABIANA MELTEMI Serie LC

(Altura recomendada hasta 3,5 metros)



Serie	Modelo	Código	Caudal m³/h. mín/máx	Potencia Calefacción (kW)	Tensión Intensidad (V/A)	Nivel sonoro dB(A)	Longitud (mm)	Peso Kg	Precio € ud.
Serie LC, con ventilador de 2 velocidades para puertas hasta 3,5 m. V= 12 m/seg.									
AMBIENT	LC-10A	4800042010	2100/1200	0	230V/1,57A	52/38	1.125	31	1.215 €
	LC-15A	4800042011	3150/1500	0	230V/1,80A	56/38	1.625	41	1.393 €
	LC-20A	4800042012	4200/2400	0	230V/3,14A	54/38	2.160	60	2.065 €
ELECTRIC	LC-10E-8kw, trif.	4800042210	2100/1200	8/4	400V/12A	52/38	1.125	34	1.989 €
	LC-15E-12kw, trif.	4800042211	3150/1500	12/6	400V/18A	56/38	1.625	45	2.233 €
	LC-20E-16kw, trif.	4800042212	4200/2400	16/8	400V/24A	54/38	2.160	65	2.945 €
WATER	LC-10W	4800042110	1900/1100	18,46/10,29*	230V/1,57A	52/38	1.125	36	1.615 €
	LC-15W	4800042111	3000/1500	27,59/15,51*	230V/1,80A	56/38	1.625	47	1.838 €
	LC-20W	4800042112	4000/2200	38,59/22,26*	230V/3,14A	54/38	2.160	68	2.745 €

*NOTA: Los dos valores de potencia indicados en las cortinas de agua W, corresponden a los obtenidos con agua caliente a 80° y a 60° (con un salto de 20°C) a temperatura ambiente de +18°C

- Mando a pared incluido en precio de cortina (Modelo LC-A en AMBIENTE y modelo T-MB en ELECTRICA Y AGUA) de cortina incluido en precio.
- Suministro soportes no incluidos en precio. Consultar en accesorios

STOCK ENTREGA INMEDIATA EN TODOS LOS MODELOS

NOVEDADES

Tarifa de precios cortinas TECNA SABIANA MELTEMI Serie LC-encastrables

Incorporando el kit de encastrar a las cortinas de la serie LC obtenemos la versión encastrable en falsos techos.

Modelo	Código	Precio € ud.
PR-LC-10	4809042085	490 €
PR-LC-15	4809042086	571 €
PR-LC-20	4809042087	753 €

STOCK ENTREGA INMEDIATA EN TODOS LOS MODELOS

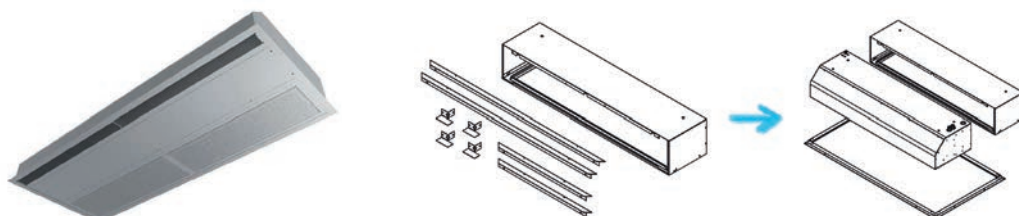

Tarifa de precios cortinas TECNA SABIANA MELTEMI Serie LI

(Altura recomendada hasta 4,5 metros)



Serie	Modelo	Código	Caudal m³/h. mín/máx	Potencia Calefacción (kW)	Tensión Intensidad (V/A)	Nivel sonoro dB(A)	Longitud (mm)	Peso Kg	Precio € ud.
Serie LI, con ventilador centrífugo de alta potencia, para puertas hasta 4,5 m. V= 13 m/seg.									
AMBIENT	LI-10A	4800042020	3500/2600	0	230V/2,63	58/49	1.150		1.503 €
	LI-15A	4800042021	5500/3250	0	230V/4,20	58/50	1.650		1.709 €
	LI-20A	4800042022	7000/5200	0	230V/5,26	60/51	2.185		2.669 €
ELECTRIC	LI-10E-11kw, trif	4800042220	3500/2600	11/7	400V/16A	58/49	1.150		2.364 €
	LI-15E-18kw, trif	4800042221	5500/3250	18/12	400V/26,1	58/50	1.650		2.793 €
	LI-20E-22kw, trif	4800042222	7000/5200	22/14	400V/32A	60/51	2.185		3.834 €
WATER	LI-10W	4800042120	3500/2600	27,32/15,25*	230V/2,63	58/49	1.150		1.915 €
	LI-15W	4800042121	5500/3250	42,03/22,94*	230V/4,20	58/50	1.650		2.152 €
	LI-20W	4800042122	7000/5200	57,65/32,49*	230V/5,26	60/51	2.185		3.426 €













*NOTA: Los dos valores de potencia indicados en las cortinas de agua W, corresponden a los obtenidos con agua caliente a 80° y a 60° (con un salto de 20°C) a temperatura ambiente de +18°C

• Mando a pared incluido en precio de cortina(Modelo LI-A en AMBIENTE y modelo T-MB en ELECTRICA Y AGUA) de cortina incluido en precio.

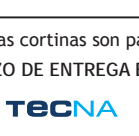
• Suministro soportes no incluidos en precio. Consultar en accesorios

STOCK PARA ENTREGA INMEDIATA EN TODOS LOS MODELOS

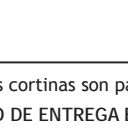
Accesorios cortinas TECNA SABIANA MELTEMI

	Código	Descripción	PRECIO €/ud.
	9066331E	Mando a pared T-MB	92 €
	9042090	Kit de sensor contacto puerta DSC	79 €
	9042091	Kit de soporte tipo guía modelo LC-10 y LC-15 (ST-LC-10/15)	116 €
	9042092	Kit de soporte tipo guía modelo LC-20 (ST-LC-20)	158 €
	9042093	Kit de soporte tipo guía modelo LI-10 y LI-15 (ST-LI-10/15)	135 €
	9042094	Kit de soporte tipo guía modelo LI-20 (ST-LI-20)	177 €
	9042095	Kit de soporte tipo cable modelos LC/LI-10 ed LC/LI-15 (CAV-LC/LI-10/15)	54 €
	9042096	Kit de soporte tipo cable modelo LC/LI-20 (CAV-LC/LI-20)	78 €
	9039030	Kit válvulas a 3 vías 1/2" kvs 1,6 3V16M	80 €
	9039031	Kit válvulas a 3 vías 3/4" kvs 2,5 3V25M	95 €
	9039032	Kit válvulas a 3 vías 3/4" kvs 4 3V40M	185 €
	9039033	Kit válvula a 2 vías 1/2" kvs 1,7 2V17M	70 €
	9039034	Kit válvula a 2 vías 3/4" kvs 2,8 2V28M	71€
	9039035	Kit válvula a 2 vías 1" kvs 5,2 2V52M	79 €

* Si las cortinas son para instalación en cámaras frigoríficas deben instalarse fuera de ésta.

PLAZO DE ENTREGA ESTIMADO: 2 SEMANAS

1.4- Cortinas de aire de acero inoxidable TECNA STELLA

NOVEDADES

Características:

- Todos los elementos de fijación y comunicación están ocultos dentro de la base y no son visibles, después de la instalación de la cortina.
- Ventiladores Centrífugos de nueva generación EBM PABST (Alemania).
- Especial diseño del plenum de impulsión para maximizar velocidad y densidad del flujo de aire.
- El especial diseño de las conexiones de ventilación y la carcasa de doble pared aislante, proporcionan un mínimo nivel sonoro, de tan sólo 61 db(A) a 5 m. de distancia
- Rejilla de impulsión altamente eficaz, con micro perforaciones.
- Posibilidad de instalación Vertical / Horizontal.
- Para puertas hasta 4,5 m. de altura
- Estructura simétrica en conexiones y taladros, que permiten colocar la cortina tanto a la derecha como a la izquierda de la puerta.
- Todas las cortinas de aire estan equipadas con control remoto por cable y termostato (+10 ... 30 °C) (ref. AEP201DM)
- Las cortinas STELLA se pueden instalar en posición horizontal o vertical con los soportes adecuados (opcionales)



Mirrored (MS)
(Acero pulido brillante)



Polished (BS)
(Acero cepillado mate)



Golden (MG)
(Dorado pulido brillante)

Modelo	Código	Potencia Calor kW 380-3-50 Kz	Salto Térmico Δt	Caudal Aire m³/h Mín / Máx.	Tensión V	Peso Kg. Neto/ Bruto	Dimensiones W x H x D mm	P.V.P. €/Ud.
SERIE STELLA Cortinas con Calefacción Eléctrica								
BHC-D20-T18-MS (Brillo)*	47BEB02018	18 / 9 / 0	12/20 °C	2800 / 4700	380	65/95	355x1950x505	5.130 €
BHC-D22-T18-MS (Brillo)*	47BEB02218		12/20 °C			70/100	355x2200x505	5.635 €
BHC-D25-T24-MS (Brillo)*	47BEB02524	24 / 12 / 0	13/26 °C	5600 / 3300		85/115	355x2450x505	6.365 €
BHC-D20-T18-MG (Golden)	47BEG02018	18 / 9 / 0	12/20 °C	2800 / 4700		65/95	355x1950x505	5.444 €
BHC-D22-T18-MG (Golden)	47BEG02218		12/20 °C			70/100	355x2200x505	6.080 €
BHC-D25-T24-MG (Golden)	47BEG02524	24 / 12 / 0	13/26 °C	5600 / 3300		85/115	355x2450x505	6.660 €
SERIE STELLA para agua								
BHC-D20-W35-MS (Brillo)	47BWB02035	35	22/27 °C	2800 / 4700	380	65/95	355x1950x505	5.434 €
BHC-D22-W35-MS (Brillo)	47BWB02235		22/27 °C			70/100	355x2200x505	5.985 €
BHC-D25-W45-MS (Brillo)	47BWB02545	45	24/30 °C	5600 / 3300		85/115	355x2450x505	6.935 €
BHC-D20-W35-MG (Golden)	47BWG02035	35	22/27 °C	2800 / 4700		65/95	355x1950x505	5.690 €
BHC-D22-W35-MG (Golden)	47BWG02235		22/27 °C			70/100	355x2200x505	6.380 €
BHC-D25-W45-MG (Golden)	47BWG02545	45	24/30 °C	5600 / 3300		85/115	355x2450x505	7.240 €

Las cortinas acabado MS (brillo) y BS (Mate) tienen el mismo precio.
Altura máxima de instalación 4,5 m.

*STOCK PARA ENTREGA INMEDIATA DE LA SERIE DE CALEFACCIÓN ELÉCTRICA ACABADO BRILLO. Consultar el plazo para resto de modelos.

Accesorios

Modelo	Dimensiones W x H x D (mm)	P.V.P. €/Ud.
Soporte Base para instalación vertical		
BHC-DB-MS (Brillo)	520 x 70 x 450	270 €
BHC-DB-MG (Golden)	520 x 70 x 450	300 €
BHC-DB2, de empotrar	355 x 5 x 505	108 €
Soportes murales, para fijación horizontal		
BHC-DF	-	90 €
Embellecedores laterales		
BHC-DC1	355 x 2 x 505	70 €
BHC-DC1-MG (Golden)	355 x 2 x 506	90 €

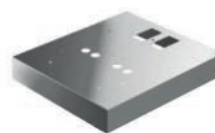

BHC-DB



BHC-DB2

2.- Cortinas de aire industriales

2.1- Cortinas de aire industriales TECNA.ES

Nuestras cortinas industriales de gran potencia TECNA.ES están especialmente pensadas para instalar en puertas de hasta 6 metros de altura y cámaras frigoríficas industriales.



Tarifa de precios serie AMBIENT (SIN CALEFACCIÓN) (Hasta 6 m. de altura)

** No incluye mando

Modelo	Código	Ancho mm	Voltaje y frecuencia	Velocidad salida de aire (m/seg.)	Altura instalación m.	Caudal m³/h	Potencia del motor (W)	Nivel sonoro dB(A)	Dimensiones L x H x Prof. mm	Peso neto Kg.	PRECIO € ud.
GFM 6010	1810000037	1000	380V/50Hz/3Ph	28	5 - 6	3079	1100 (2,55 amp.)	64	1000x287x297	34	860 €
GFM 6015	1810000038	1500	380V/50Hz/3Ph	28	5 - 6	5563	1850 (4,3 amp.)	68	1500x287x297	52	1.500 €

STOCK PARA ENTREGA INMEDIATA EN TODOS LOS MODELOS

2.2- Cortinas de aire industriales TECNATHERM MI

Las cortinas de aire industriales MI están especialmente indicadas para puertas de naves industriales y cámaras frigoríficas de gran tamaño, eliminando las corrientes de aire y evitando las pérdidas de energía de la climatización del recinto.



La instalación de una cortina de aire en una puerta industrial es una solución simple y económica a un problema importante. La barrera de aire crea un muro invisible que impide que el aire caliente salga y que el aire frío entre. Esto se consigue con un correcto diseño de la cortina de aire que debe tener una velocidad de salida del aire estudiada en relación con la altura de la puerta.

En principio las cortinas de aire pueden ser de aire ambiente sin calentar, o bien con aire caliente. Esto último puede realizarse con baterías de agua caliente, agua sobrecalentada o vapor.

Las Cortinas de Aire TECNATHERM MI son modulares, con longitudes de 1, 1,5 y 2 metros que permiten cubrir prácticamente cualquier anchura de puerta.

Tarifa de precios cortinas TECNATHERM MI (Hasta 7 m. de altura)

Modelo	Caudal m³/h. Min / Max.	Dimensiones L x H x Prof. mm	Potencia calefacción Kw (1)	Potencia Motor (2)	Intensidad Máx. Amps.	Peso Kg.	PRECIO € ud.
SERIE AMBIENT CON 3 VELOCIDADES SIN CALEFACCIÓN							
MI 1000 A	6400	1100x550x680	0	2x550 w	9,0	60	1.650 €
MI 1500 A	9600	1510x550x680	0	3x550 w	13,5	90	2.310 €
MI 2000 A	12800	2200x550x680	0	4x550 w	18,0	120	2.950 €
SERIE W (WATER) CON BATERÍA DE AGUA CALIENTE							
MI 1000W	5800	1100x550x680	33,7	2x550 w	9,0	70	2.310 €
MI 1500W	8700	1510x550x680	54,4	3x550 w	13,5	105	3.100 €
MI 2000W	11600	2200x550x680	68,7	4x550 w	18,0	150	3.740 €
SERIE SW (STEAM WATER) CON BATERÍA DE VAPOR							
MI 1500SW**	8500	1510x550x680	40,6	3x550 w	13,5	115	3.600 €

NOTA: Velocidad de salida de aire = 20 m/seg. Para puertas hasta 7 m., de altura.

(1) Con agua caliente 85/70°, salto térmico 15°C. Temperatura entrada de aire: +15°C

(2) Motores ErP cerrados, clase F, IP 54, y de 3 velocidades, con rodamientos a bolas

* dBA medidos a 5 m y factor direccional 2. Motores monofásicos

** SW, con batería de vapor, datos con vapor a 5 bar de presión y Tamb: +10°C.

Cuadro de control 3 velocidades, IP 65, hasta 32 Amp., modelo S3V. 110€/unidad.

*** Si las cortinas son para instalación en cámaras frigoríficas deben instalarse fuera de ésta.

STOCK PARA ENTREGA INMEDIATA EN TODOS LOS MODELOS

2.3- Cortinas de aire industriales TECNA SABIANA ATLAS STP

Las Aerocortinas de aire ATLAS STP, de Sabiana, están equipadas con un difusor especial que genera una cortina de aire caliente.

Estos equipos, instalados sobre la puerta, forman una consistente cortina de aire vertical que, por efecto termodinámico, es un freno a la infiltración del aire exterior mezclado con la corriente fría residual.

Estas cortinas de aire pueden ser de aire ambiente sin calentar, o bien con aire caliente. Esto último puede realizarse con baterías de agua caliente, agua sobrecalentada o vapor.



Tarifa de precios cortinas de aire industriales TECNA SABIANA STP ATLAS

Modelo	Código de producto	Potencia (W)	Caudal de aire m³/h	PRECIO € ud.
68A71/STP SP	4800008127	39,3 (Vapor)	5000/3700	1.254 €
68A72/STP SX	4800008137	38,4/32,5	4600/3500	1.466 €
68A73/STP SX	4800008147	46,5/38,4	4400/3200	1.599 €
68A81/STP SP	4800008128	55 (Vapor)	7300/5100	1.480 €
68A82/STP SX	4800008138	52,5/43,6	6500/4700	1.680 €
68A83/STP SX	4800008148	60,7/50	6000/4200	1.845 €
68A91/STP SP	4800008129	71,8 (Vapor)	9000/6800	1.767 €
68A92/STP SX	4800008139	70,7/58,7	8500/6400	2.006 €
68A93/STP SX	4800008149	85,7/70,4	8100/6000	2.204 €

PLAZO DE ENTREGA ESTIMADO: 3 SEMANAS

NOVEDADES

2.4- Cortinas de aire a gas TECNA-SEET

Debido a que las condiciones exteriores e interiores que separan una puerta no son las mismas, cuando ésta se abre se crean desequilibrios de temperaturas que se deben solucionar con cortinas de aire.

Las cortinas de aire TECNA-SEET están diseñadas para trabajar con gas y ser ubicadas en horizontal.

Estos dispositivos solo pueden instalarse en salas suficientemente ventiladas.

El correcto funcionamiento de la cortina de aire de gas depende de la instalación y la puesta en marcha adecuadas.

La instalación y el mantenimiento se deben llevar a cabo de acuerdo con las regulaciones del país por personal cualificado.

RECOMENDACIÓN DE INSTALACIÓN:

- Deje una distancia de al menos 200 mm en la parte posterior de la unidad "lado del ventilador".
- Proporcione espacio suficiente para abrir la puerta del quemador.



Alto flujo de aire para las puertas de grandes dimensiones



- Solo montaje horizontal
- Ventilador helicoidal con motor de rotor externo y rejilla protectora
- Difusor de aire laminar de alta velocidad
- Con quemador de gas
- 2 en 1, cortina de aire + calentador
- Rango 5 y 6 m
- 2 potencias 38/45 kW
- Carrocería blanca RAL 9003



Alta velocidad para asegurar barrera térmica efectiva

Tarifa de precios Cortinas de aire a gas TECNA-SEET

Modelo		YAC 35 H	YAC 45 H
Altura de instalación máxima	m	5	6
Montaje		horizontal	horizontal
Peso	Kg	151	173
Caudal de aire	m ³ /h	5500	10500
Potencia térmica	kW	38	45
Alimentación eléctrica	V	mono 230	mono 230
Evacuación de humos/Aspiración de aire	mm	100/100	100/100
Dimensiones	mm	1960x610x1050	1960x610x1050
Precios	€	Consultar	Consultar

PLAZO DE ENTREGA ESTIMADO: 2/3 SEMANAS



Interruptor seccionar



Caja programable con sonda remota

3.- Cortinas de aire para cámaras frigoríficas

Las cortinas de aire TECNA CAF instaladas en cámaras frigoríficas ó puertas en general, establecen una barrera de aire que reduce al mínimo la entrada de aire caliente y la salida del aire frío, proporcionando además las siguientes ventajas:

- Evita la entrada de insectos.
- Evita la niebla que se forma por mezclas de aires.
- Impide la entrada de aire caliente ahorrando energía.
- Evita la formación de hielo junto a la puerta.
- Facilita el trabajo en cargas y descargas

Las cortinas de la Serie CAF pueden utilizarse también para puertas de establecimientos comerciales ó puertas industriales. Por otra parte se pueden empotrar fácilmente en falsos techos disponiendo de una rejilla de aspiración en aluminio ó lacada en blanco opcional.

Las longitudes disponibles son en 900 y 1.200 mm. y en 2 versiones de colocación del motor/ventilador, a derecha ó a izquierda (especificar con el pedido), lo cual permite colocar 2 cortinas para cubrir puertas de mayor anchura colocando los motores opuestos.

Tarifa de precios cortinas TECNA CAF (ambiente)



Cortina CAF

Tipo	Código	Cota L mm	Motor			Nivel Sonoro dB (A)	Caudal de cortina m ³ /h	Velocidad salida aire m/seg	Precio € ud.
			Velocidad	Intensidad	Potencia				
CAF 90-6	2401000090	900	900	1,0 A	74	54	1.000	10,2	295 €
CAF 90-4	2401000092	900	1.400	1,5 A	147	64	1.300	13,4	306 €
CAF 120-4	2401000120	1200	1.400	1,5 A	147	64	1.450	11,2	336 €

PLAZO DE ENTREGA ESTIMADO: 4 DÍAS